



- IT Istruzioni di montaggio e d'uso
- EN Instruction on mounting and use
- DE Montage- und Gebrauchsanweisung
- FR Prescriptions de montage et mode d'emploi
- NL Montagevoorschriften en gebruiksaanwijzingen
- ES Montaje y modo de empleo
- PT Instruções para montagem e utilização
- EL ΟΔΗΓΙΕΣ ΣΥΝΑΡΜΟΛΟΓΗΣΗΣ ΚΑΙ ΧΡΗΣΗΣ
- SV Monterings- och bruksanvisningar
- FI Asennus- ja käyttöohjeet
- NO Instrukser for montering og bruk
- DA Bruger- og monteringsvejledning
- PL Instrukcja montażu i obsługi
- CS Návod na montáž a používání
- SK Návod k montáži a užití
- HU Felszerelési és használati utasítás
- BG Инструкции за монтаж и употреба
- RO Instrucțiuni de montaj și utilizare
- RU Инструкция по монтажу и эксплуатации
- UK Інструкція з монтажу і експлуатації
- KK Монтаждау мен пайдалану нұсқауы
- ET Paigaldus- ja kasutusjuhend
- LT Montavimo ir naudojimosi instrukcija
- LV Ierīkošanas un izmantošanas instrukcija
- SR Uputstva za montažu i upotrebu
- SL Navodila za montažo in uporabo
- HR Uputstva za montažu i za uporabu
- TR Montaj ve kullanım talimatları
- AR طرق التركيب والاستعمال



**EN** WATCH THE INSTALLATION VIDEO  
**IT** GUARDA IL VIDEO DI INSTALLAZIONE  
**FR** REGARDEZ LA VIDÉO D'INSTALLATION  
**ES** MIRA EL VÍDEO DE INSTALACIÓN  
**DE** SEHEN SIE SICH DAS INSTALLATIONSVIDEO AN  
**PL** OBEJRZYJ FILM MONTAŻOWY  
**RU** СМОТРИТЕ ВИДЕОРУКОВОДСТВО ПО УСТАНОВКЕ



Download a  
QR Code Reader app



Scan QR code



Watch the video

 **elica**  
aria nuova



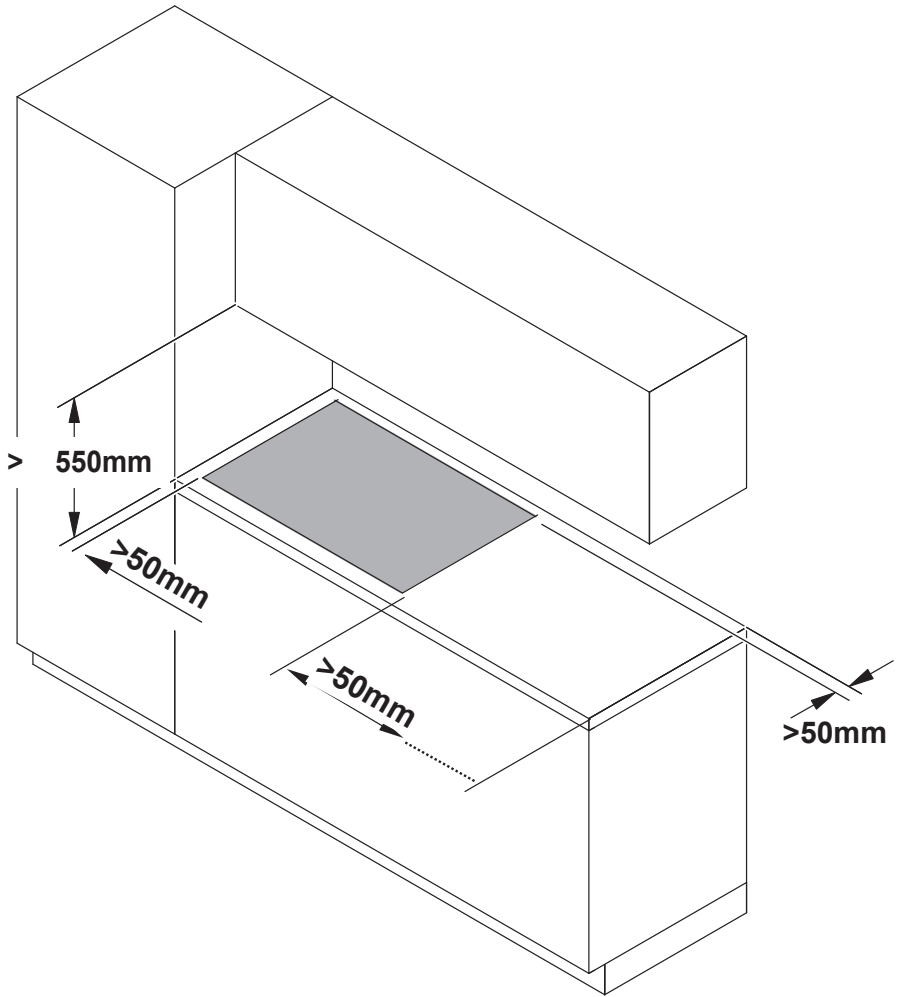
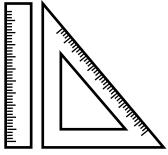

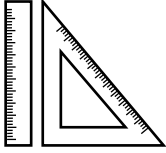

inst. **A**

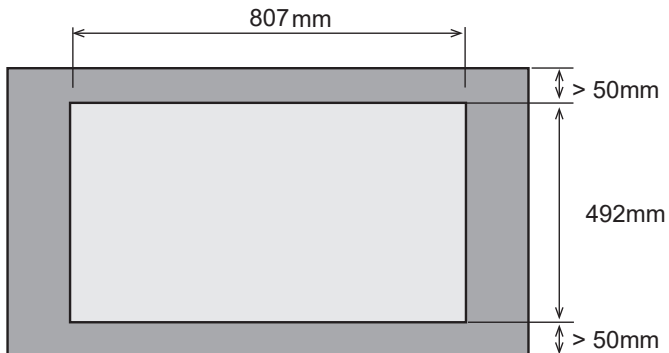
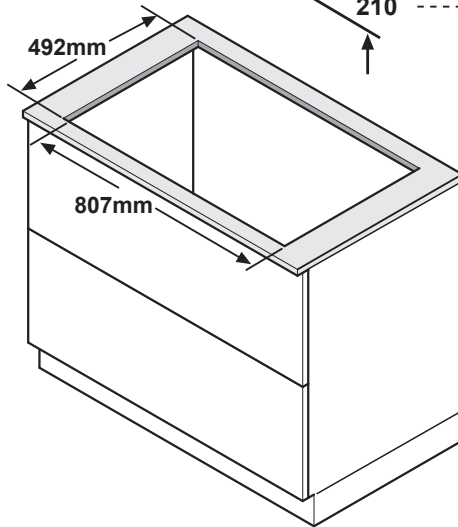
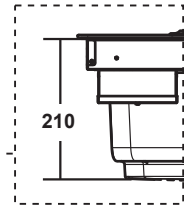
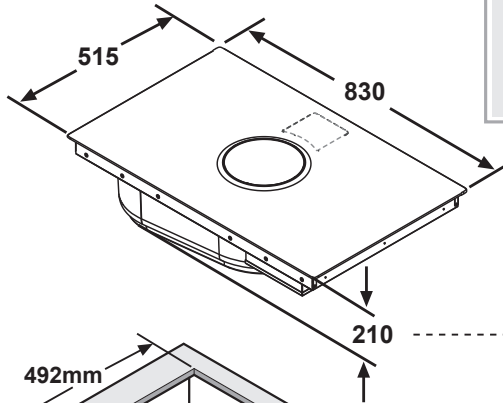
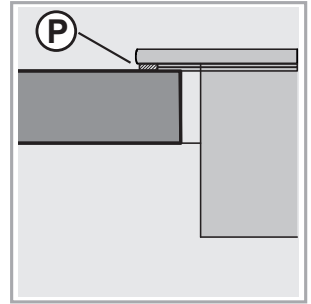
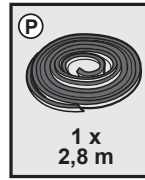

**1A**

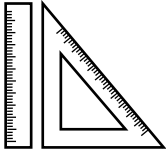
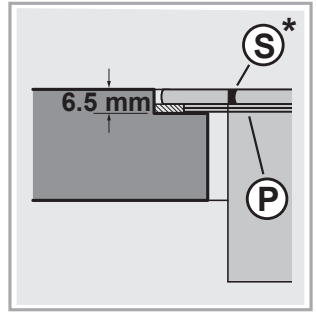
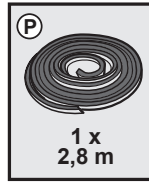

inst. **B**

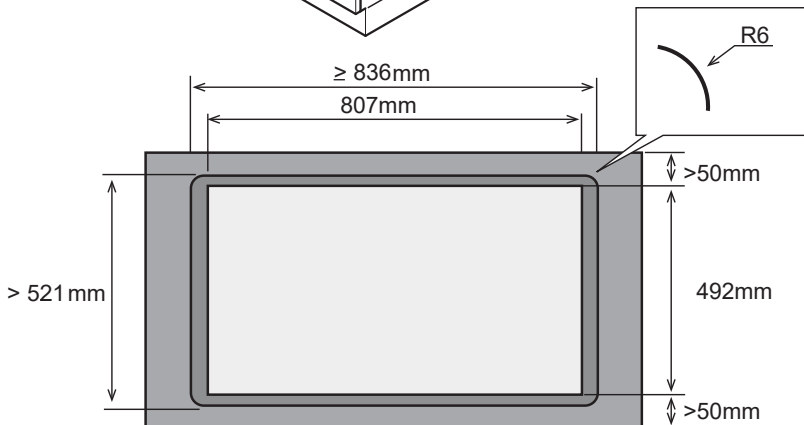
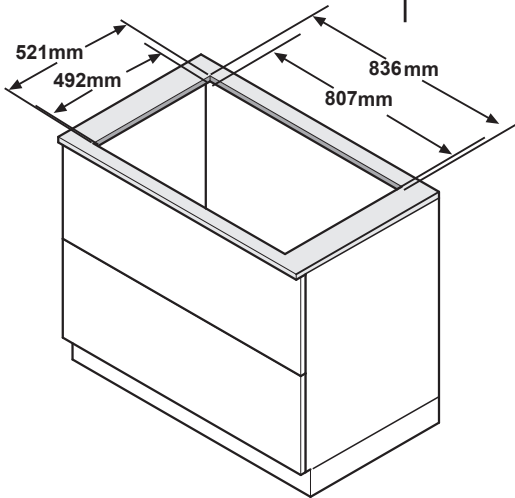
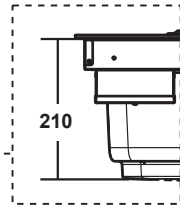
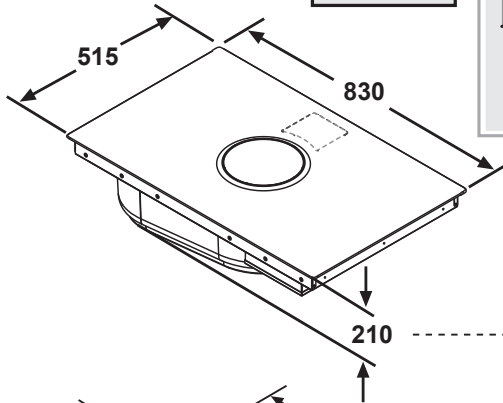

**1B**



inst. **A**

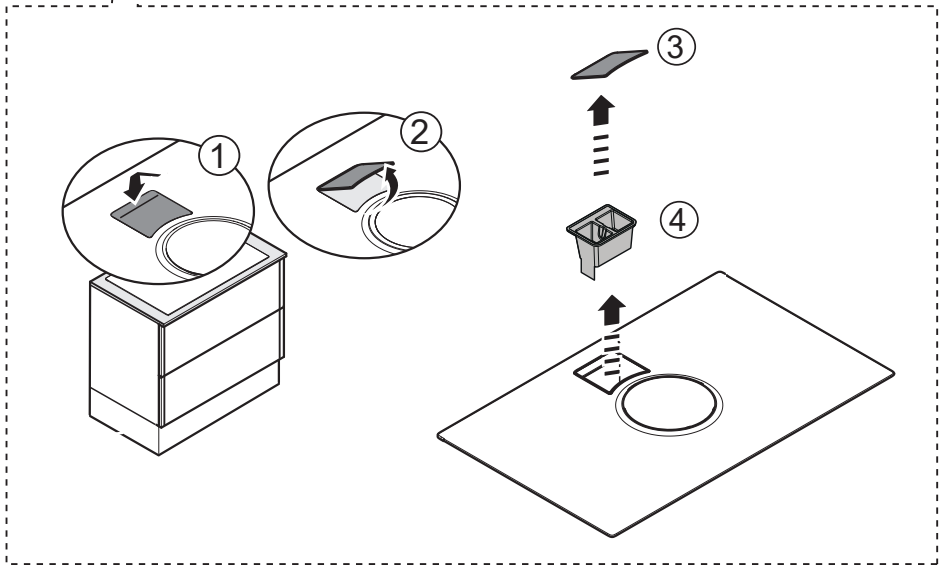
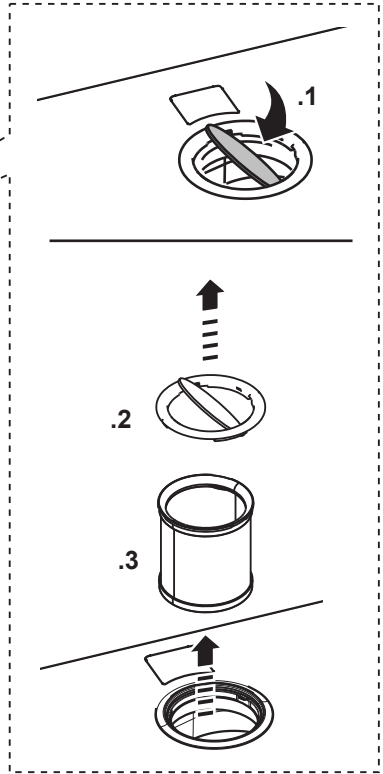
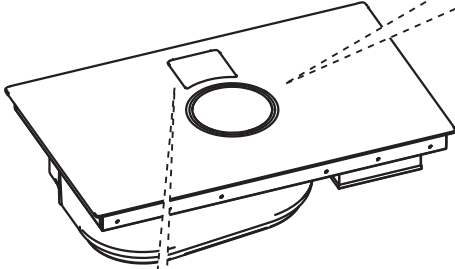



inst. **A**

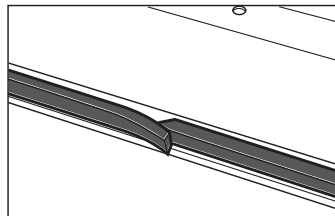
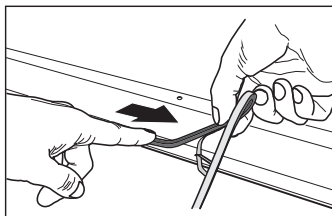
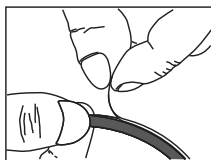
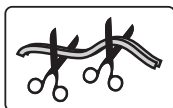
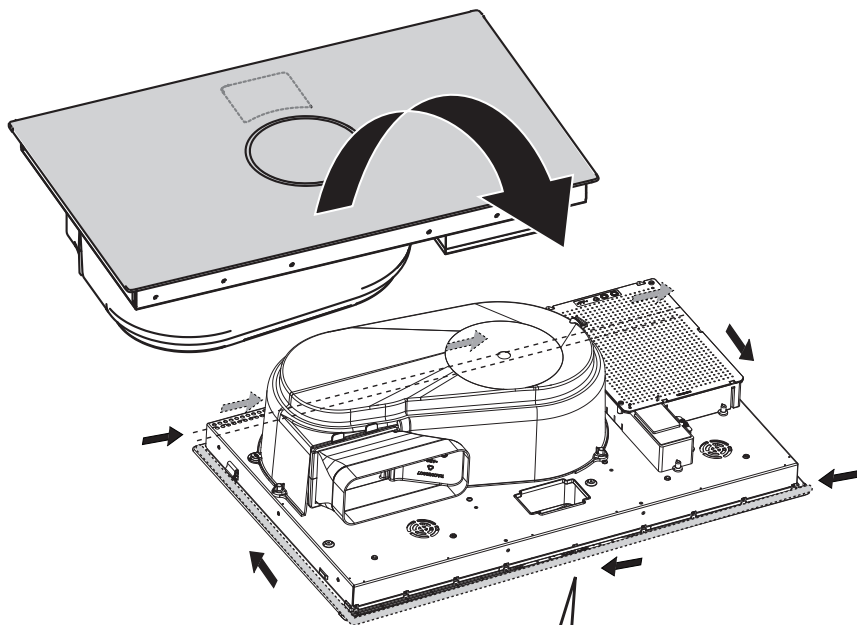



inst. **B**

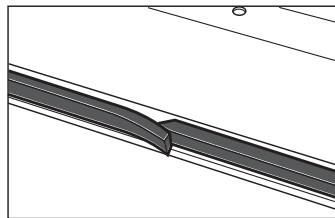
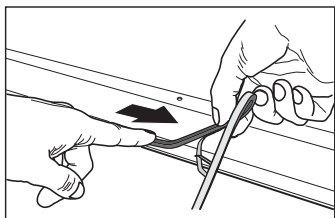
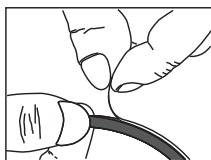
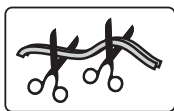
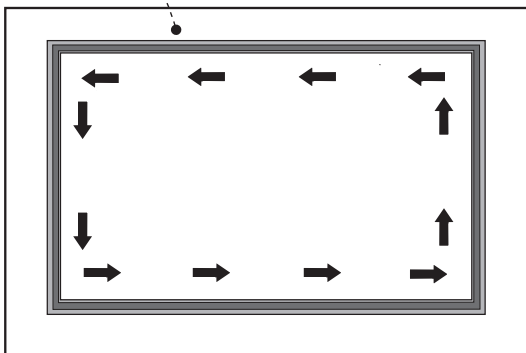
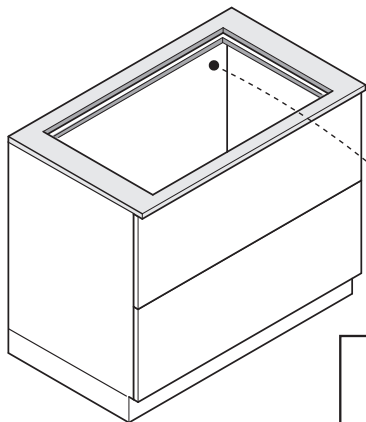



V-Hz

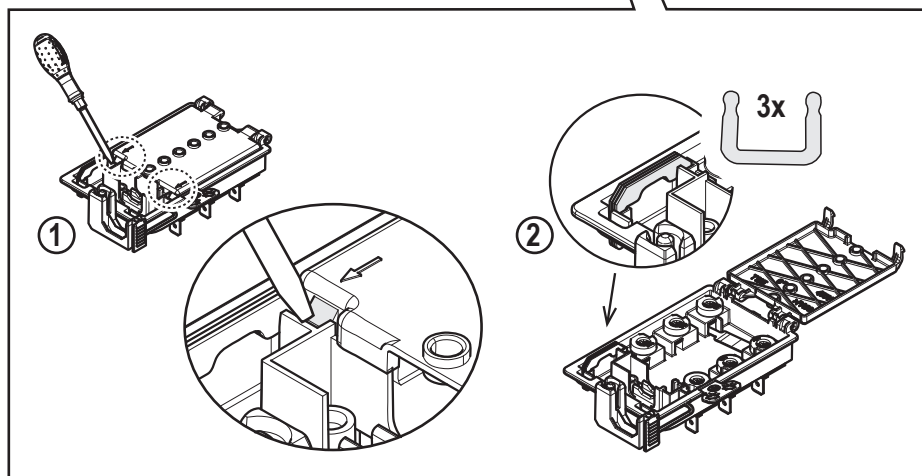
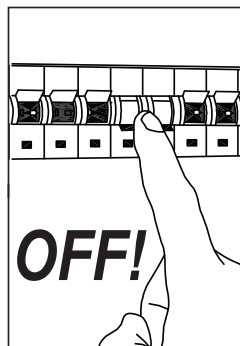
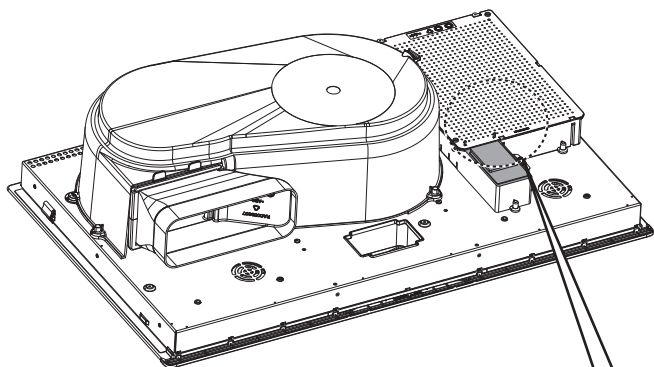



V-Hz

220V-240V ~  
50Hz/60Hz

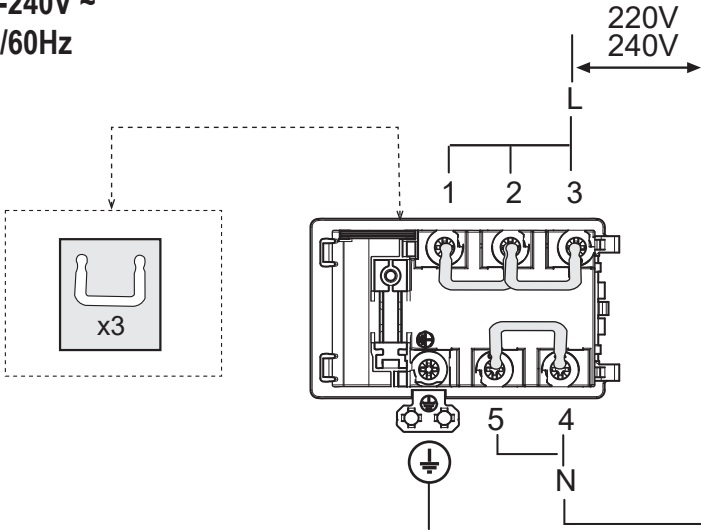

380V-415V ~ 2N~  
50Hz/60Hz

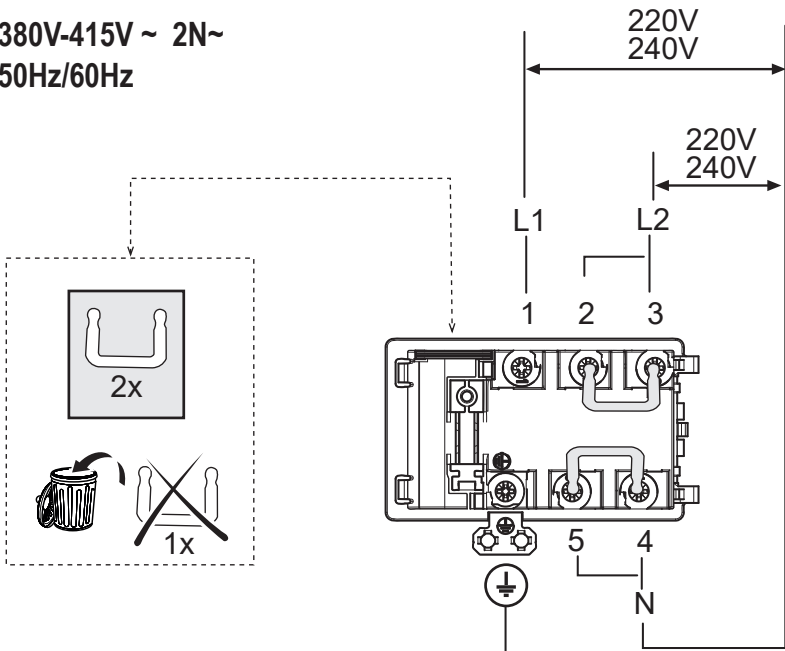





V-Hz

380V-415V ~ 3N~  
50Hz/60Hz

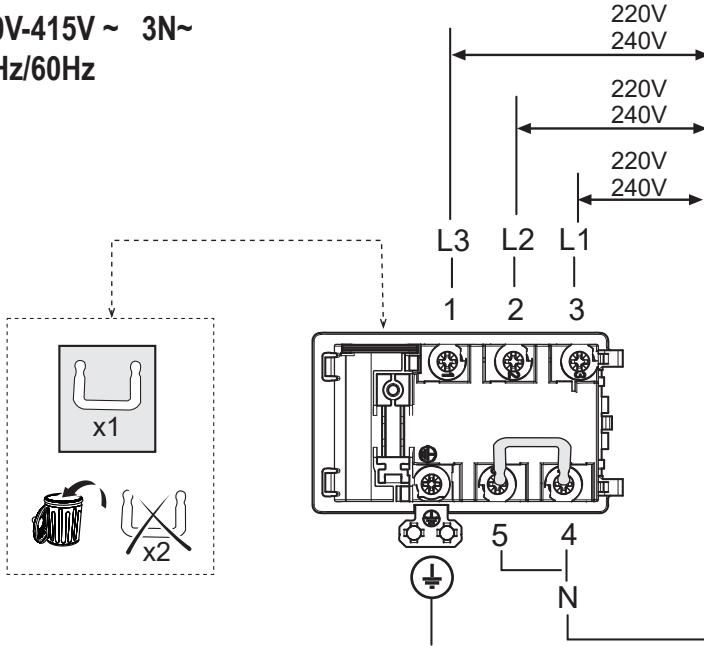

220V-240V ~ 2N 2L  
50Hz/60Hz

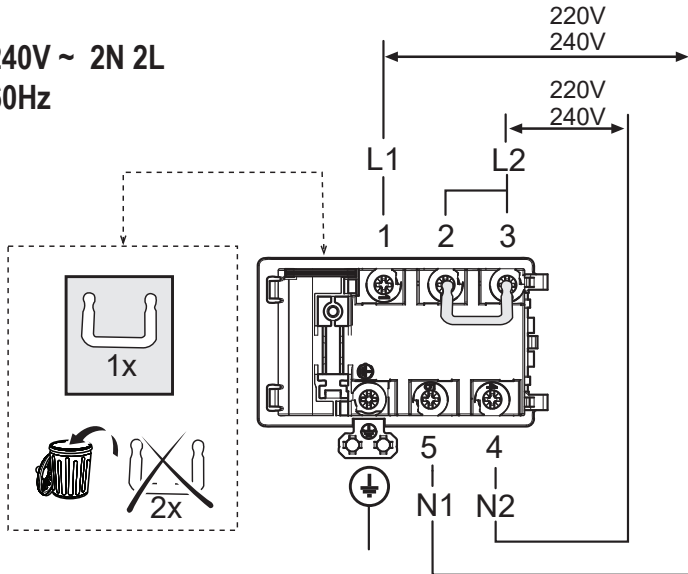

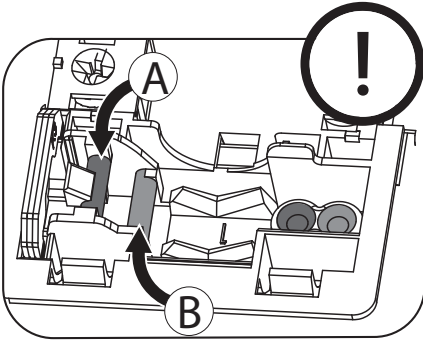

3C

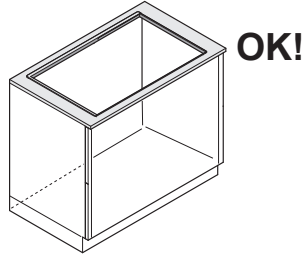
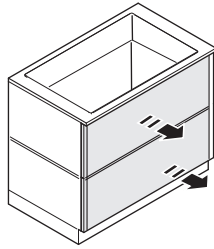
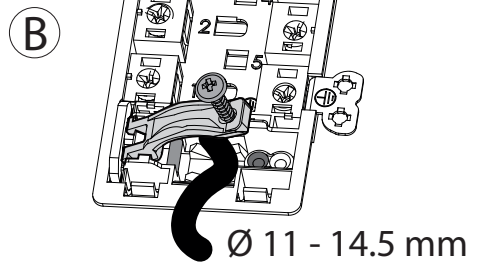
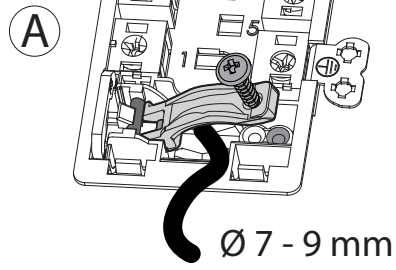

4

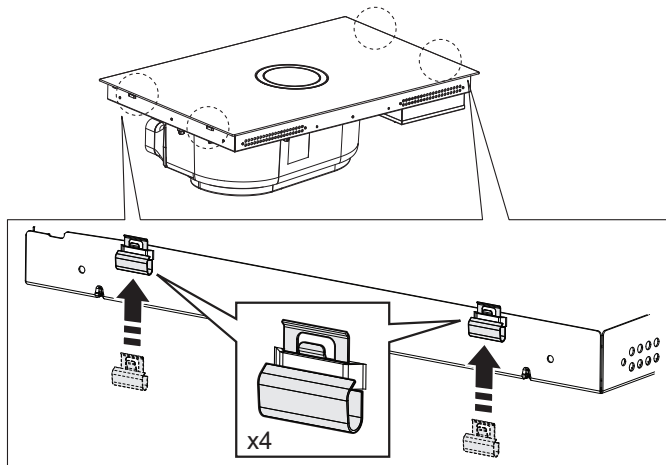

5



inst. **B**

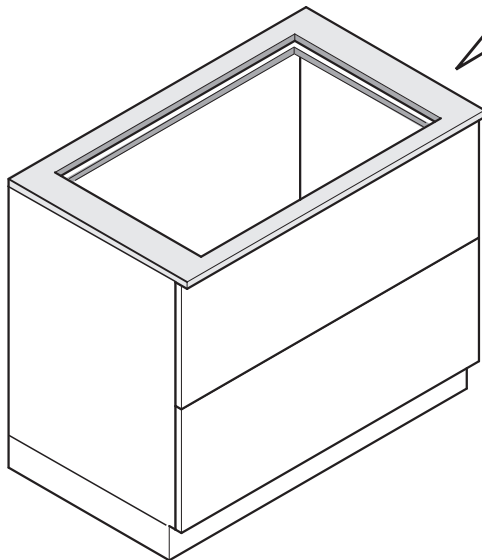
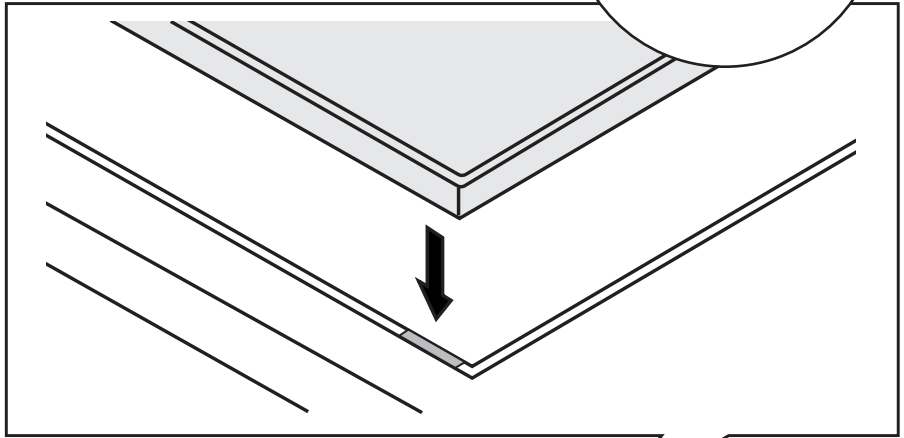
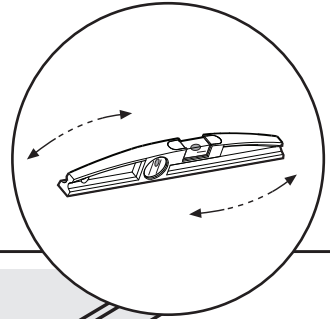
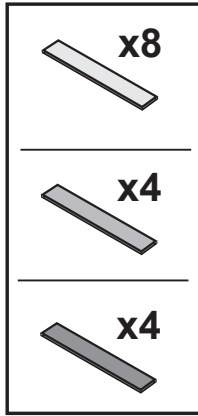

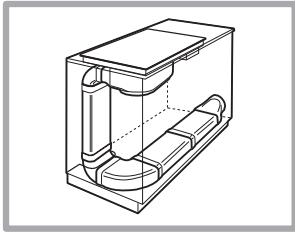

**KIT0121007**

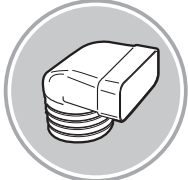

**227x94 - Ø146mm**

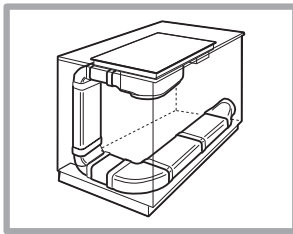

**KIT0120996**

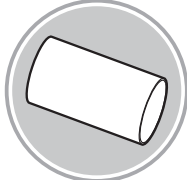

**Ø150x500mm**

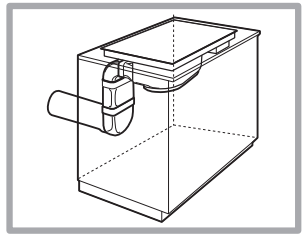

**KIT0121003**

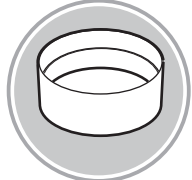

**Ø158x59mm**

**KIT0121006**

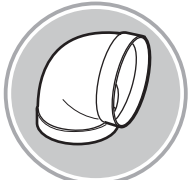

**90°**

**KIT0120991**

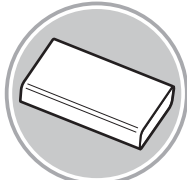

**222x89x1000mm**

**KIT0121001**

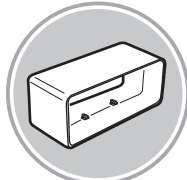

**227x94x80mm**

**KIT0121004**

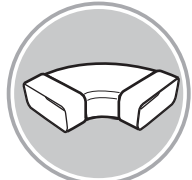

**90° 227x288x94mm**

**KIT0121005**

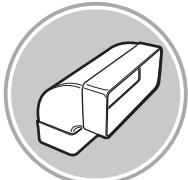

**90° 227x94mm**

**KIT0121008**

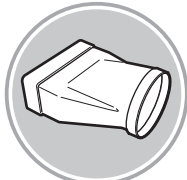

**227x94 - Ø153mm**

**KIT0121010**



**190x190 - Ø147mm**

**KIT0121009**



**INT 216X82mm  
EXT 290X160mm**

**KIT0121002**

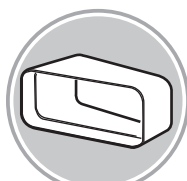

**15° - 227x94mm**

**KIT0126810**

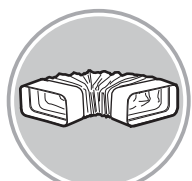

**227x94mm**



[www.elica.com](http://www.elica.com)  
[www.shop.elica.com](http://www.shop.elica.com)

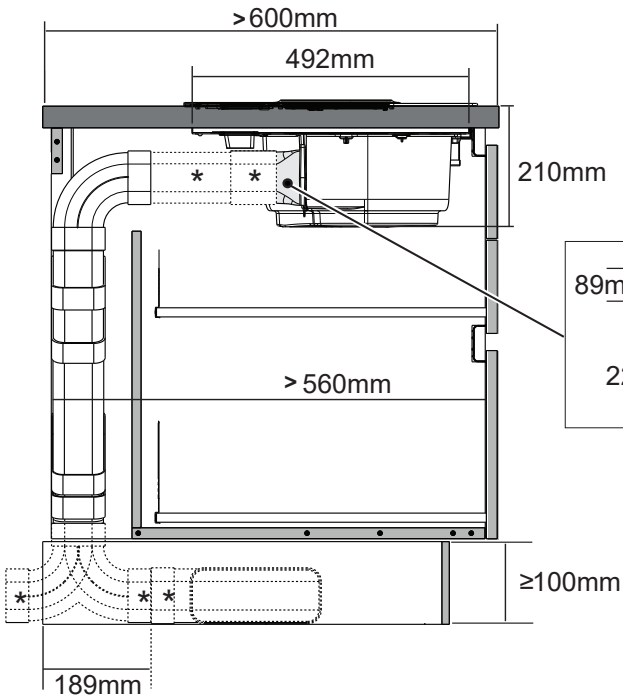
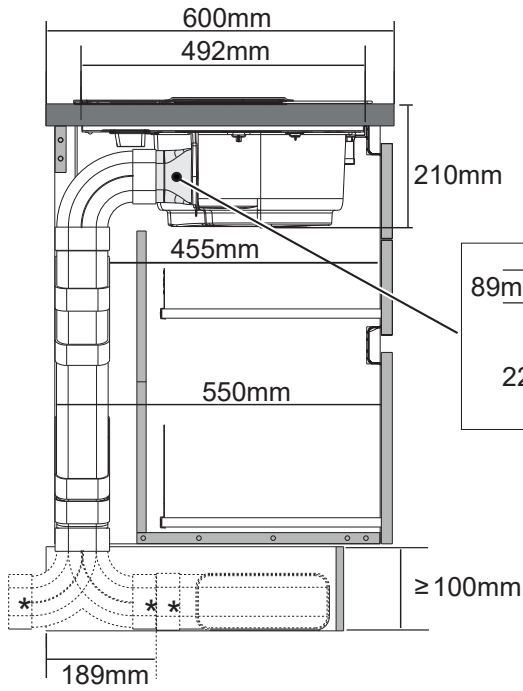
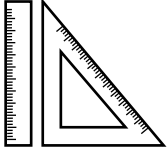

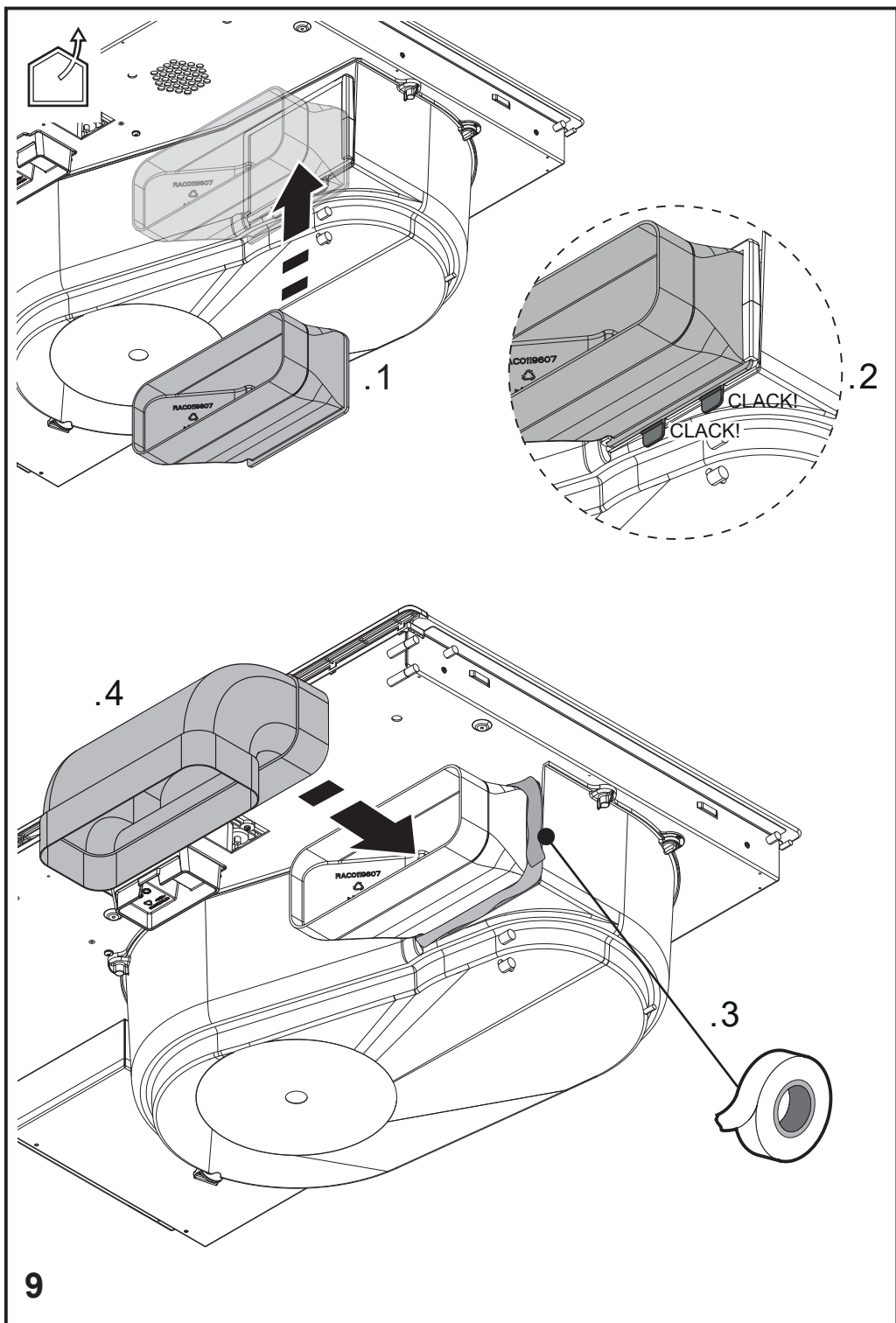

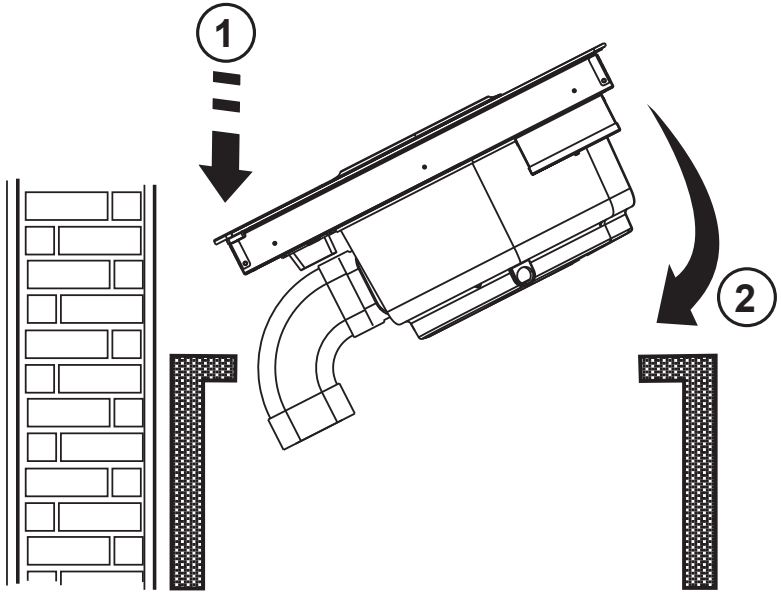

9.1

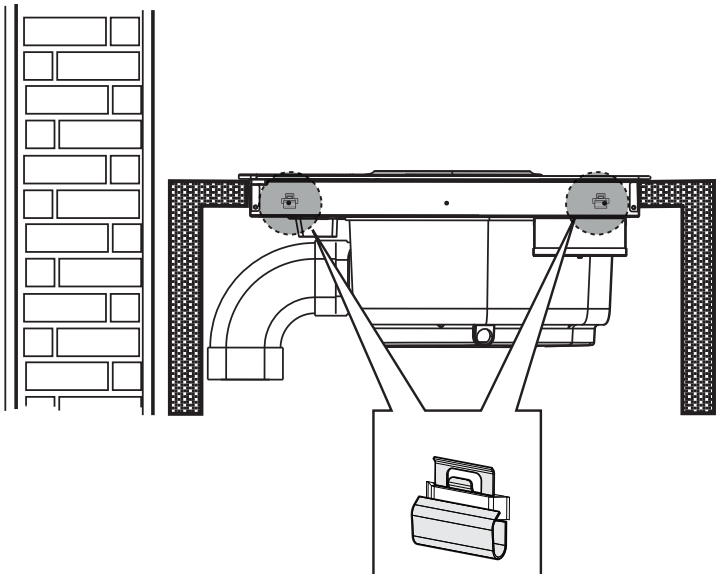

9.2

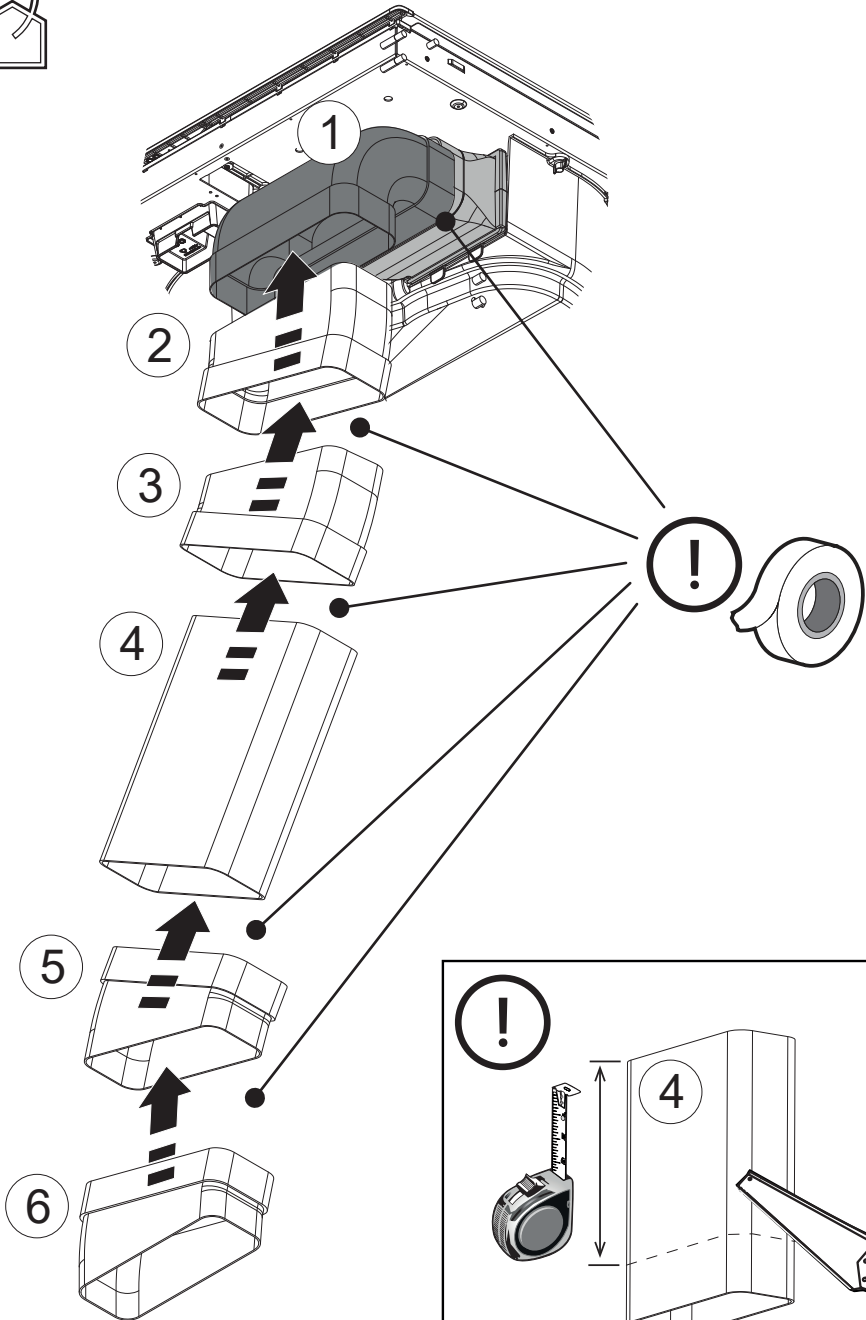



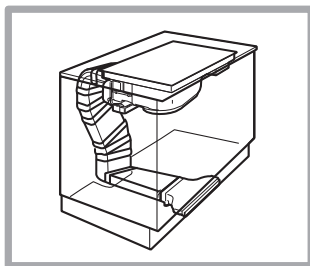
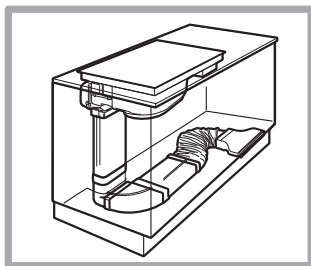
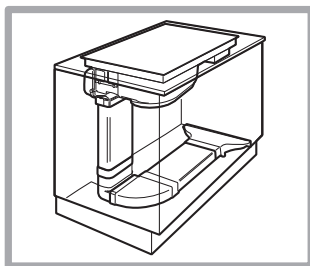
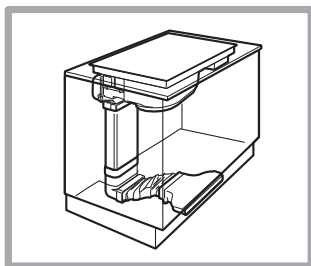

**KIT0121012**

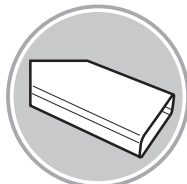

**218X55X500mm**

**KIT0121013**

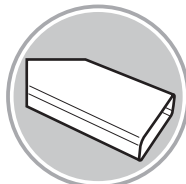

**218X55X1000mm**

**KIT0121015**

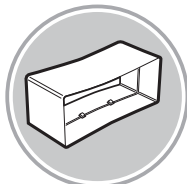

**218X55X70mm**

**KIT0121016**

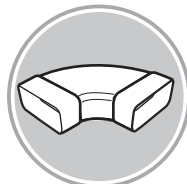

**90° 218X55mm**

**KIT0121017**

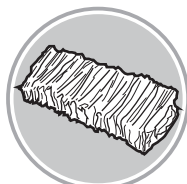

**218x55mm**

**KIT0126810**



**227x94mm**

**KIT0121002**

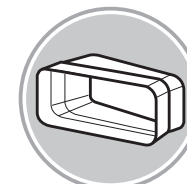

**15° - 227x94mm**

**KIT0121005**

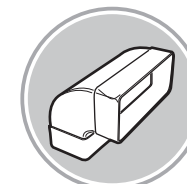

**90° 227x94mm**

**KIT0130427**

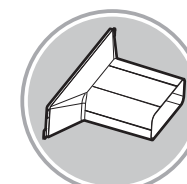

[www.elica.com](http://www.elica.com)  
[www.shop.elica.com](http://www.shop.elica.com)

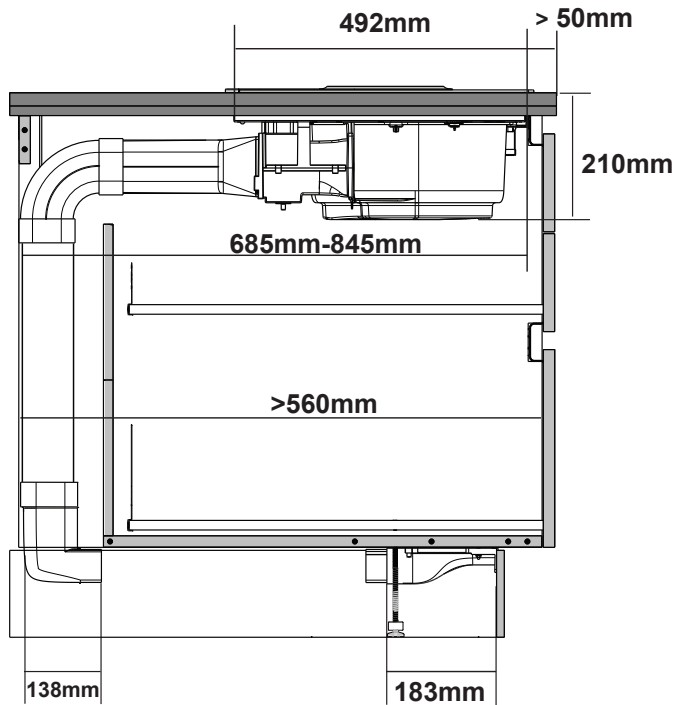
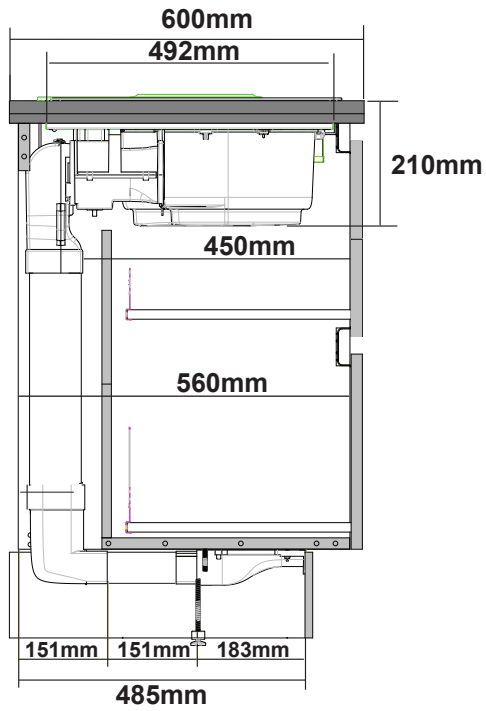
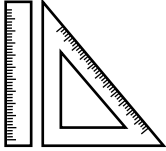

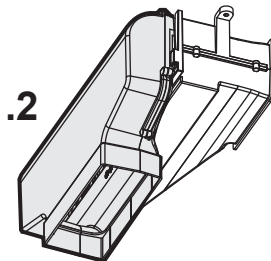
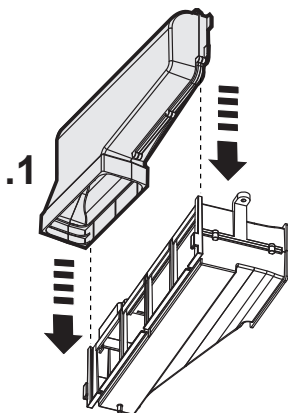
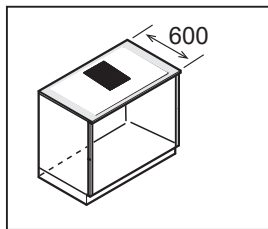

12A

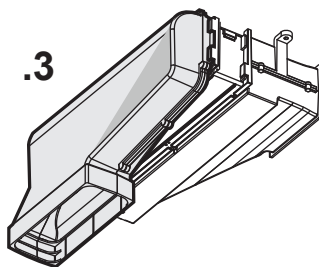
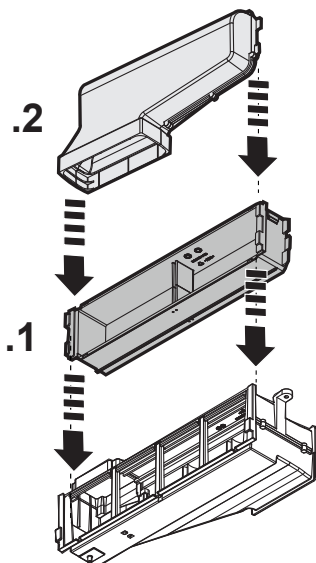
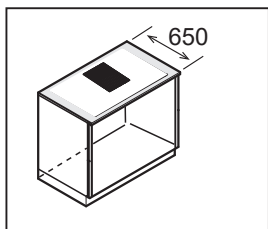

12B

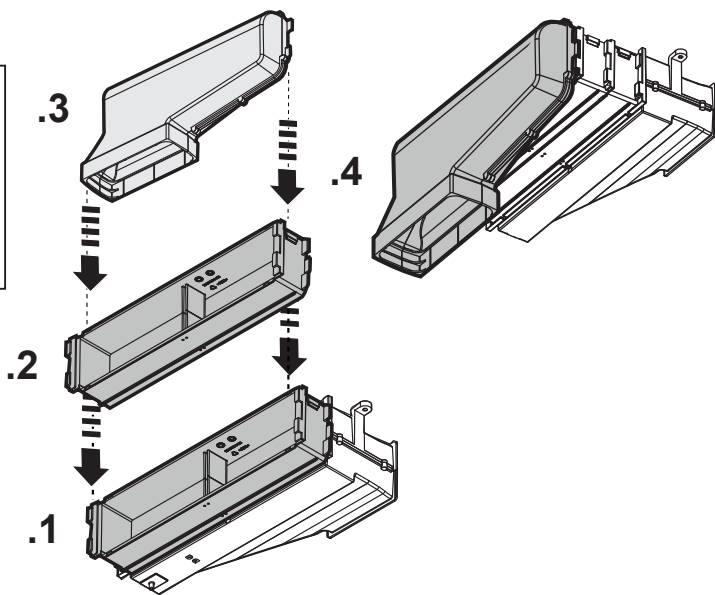
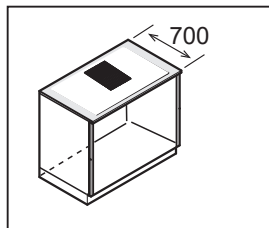

12C

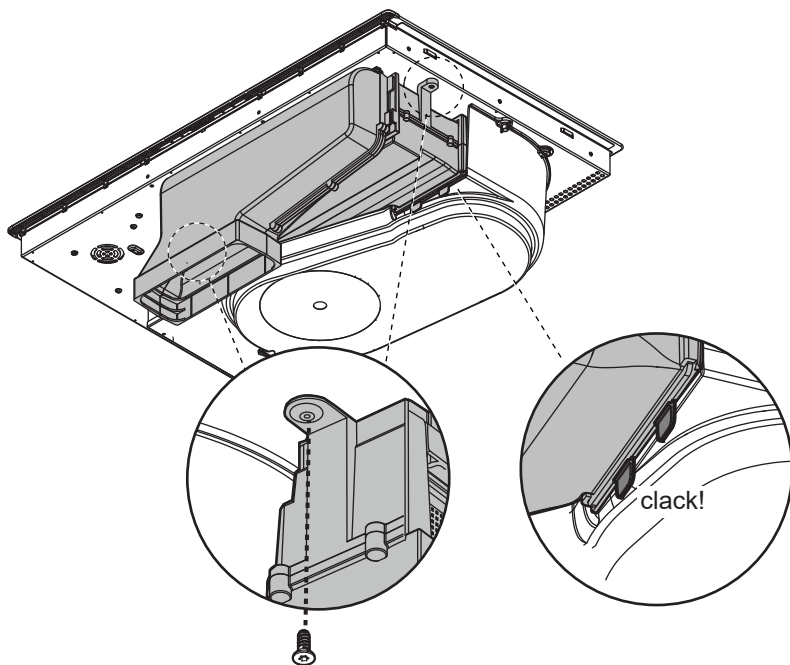
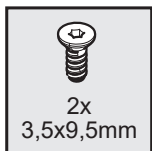

12.1

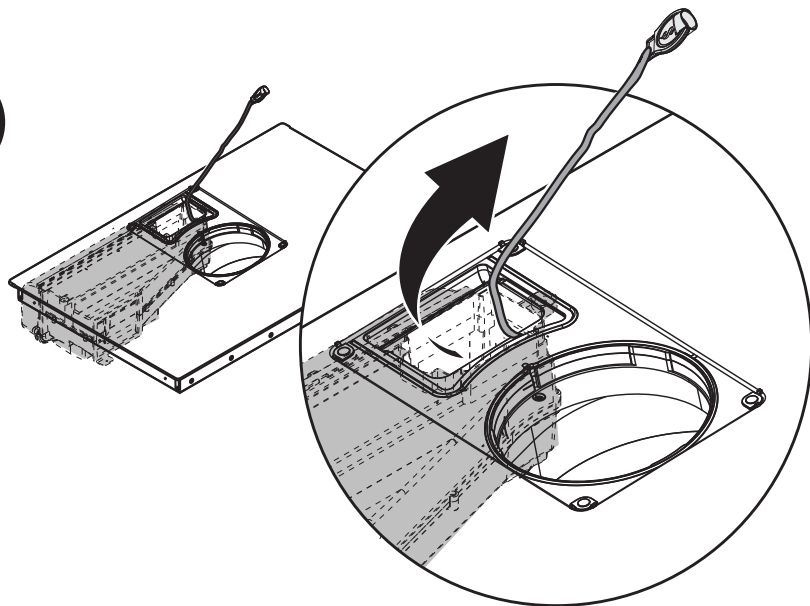

12.2

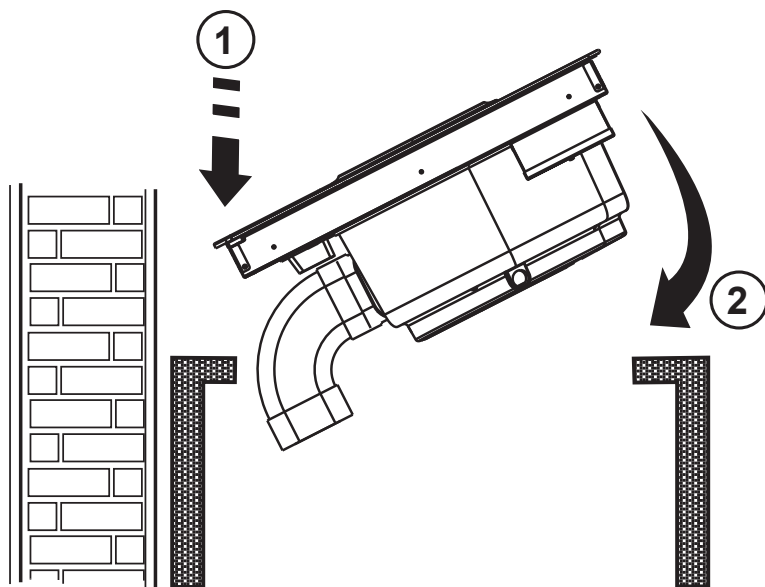

12.3

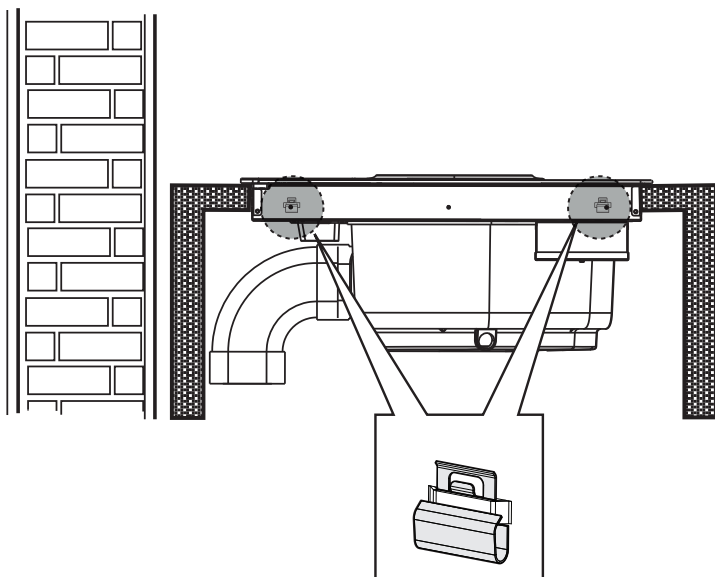

12.4

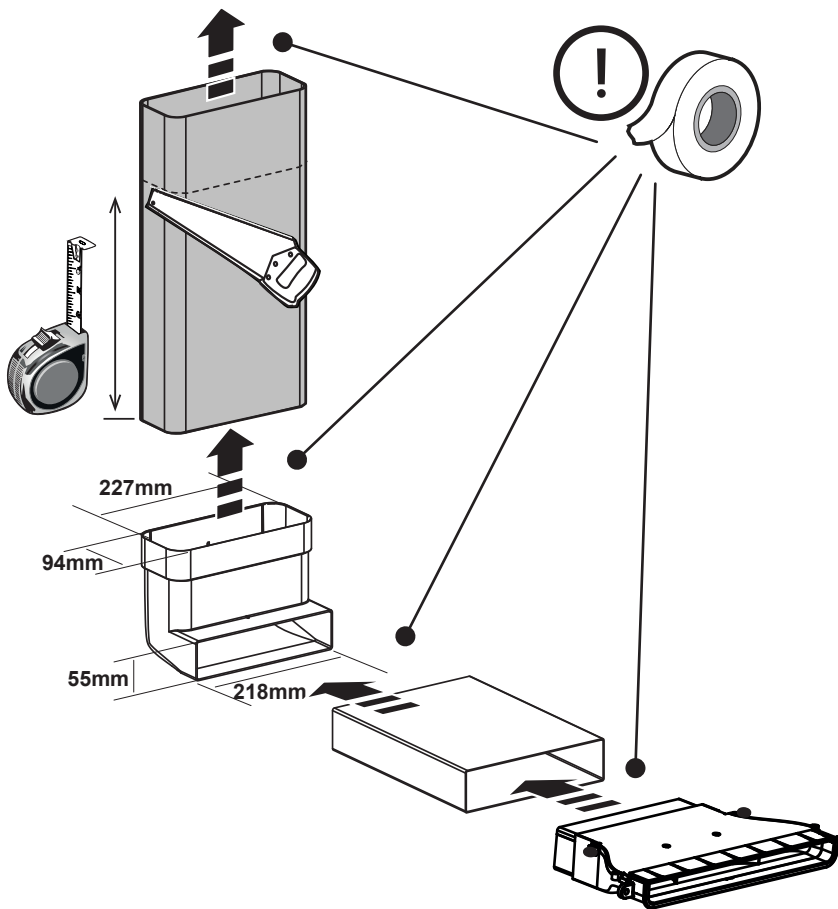
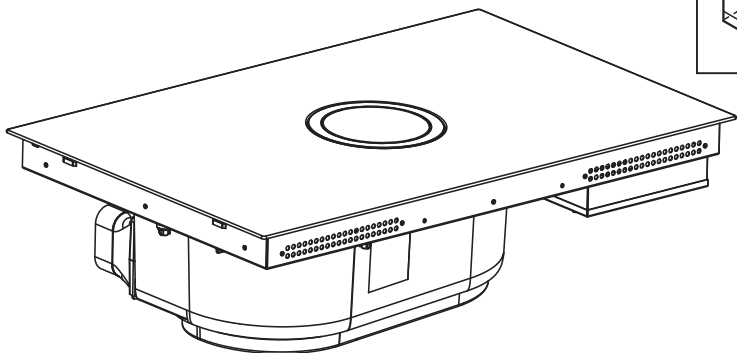
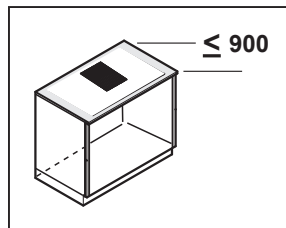

12.5

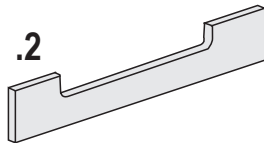
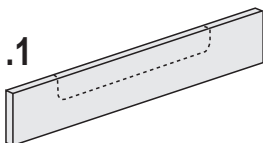
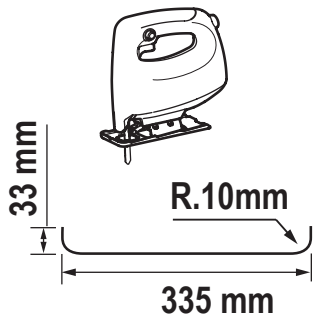
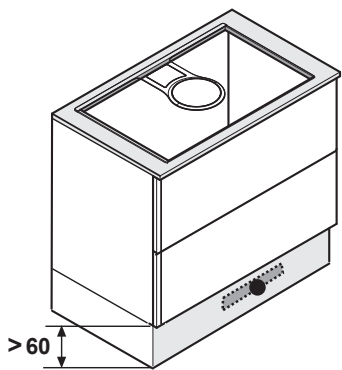

13

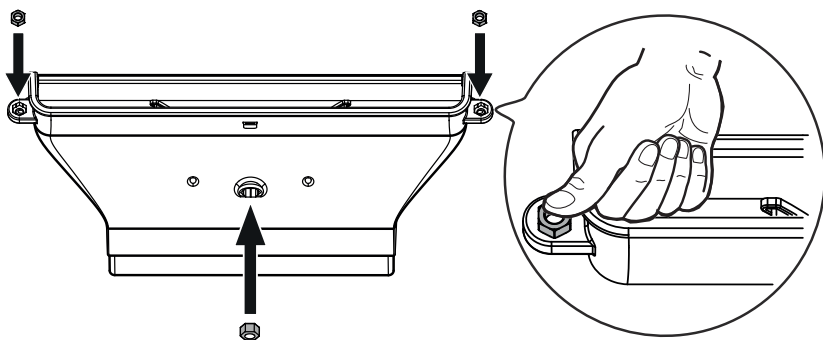
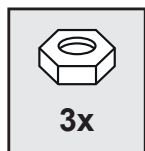

13.1

$X \leq 18,5\text{mm}$

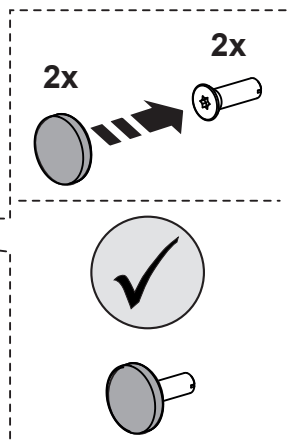
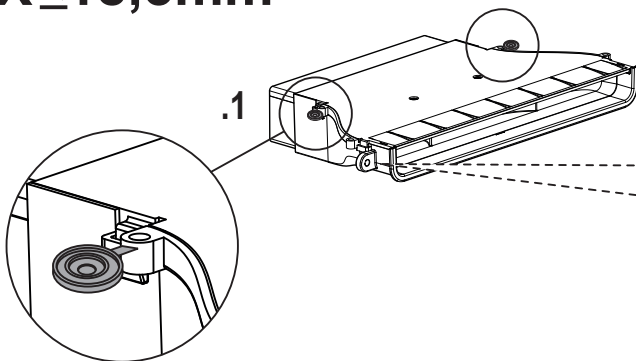

13.2a



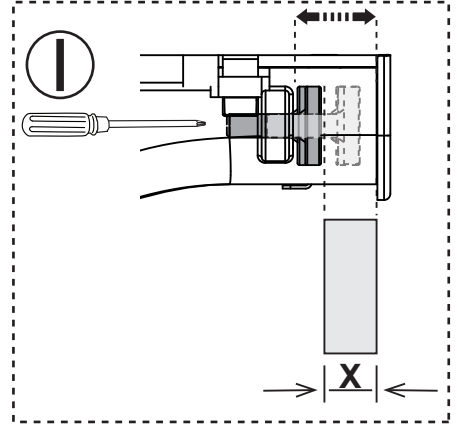
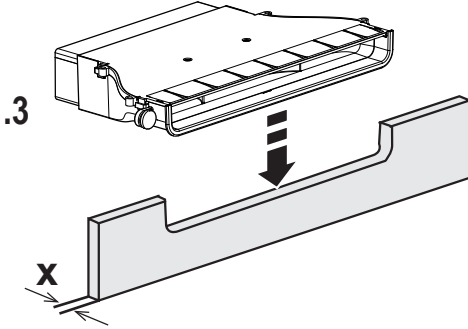
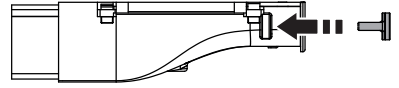
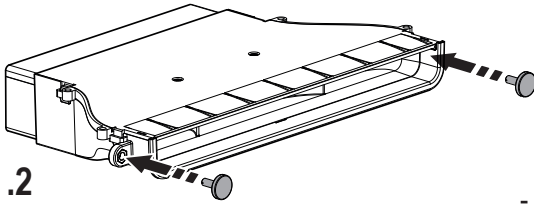

**$X \geq 18,5\text{mm} \leq 22,5\text{mm}$**

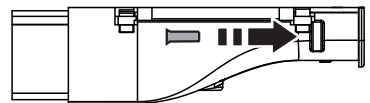
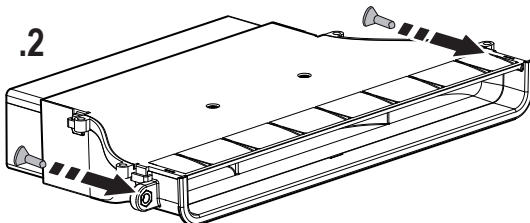
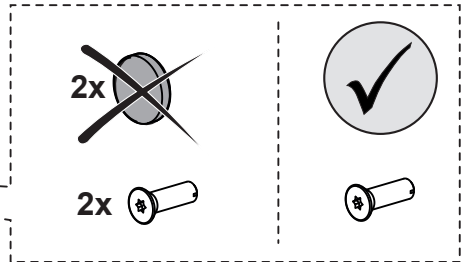
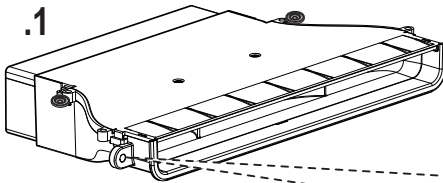

**13.2b**

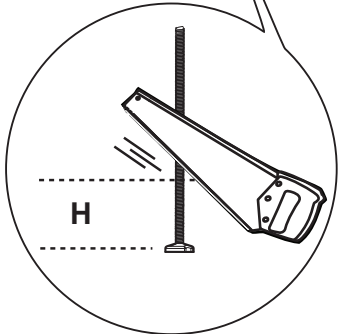
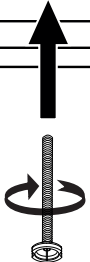
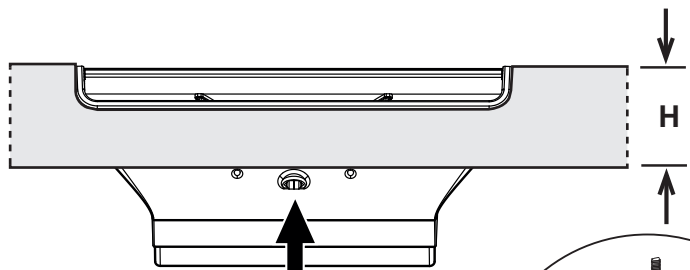
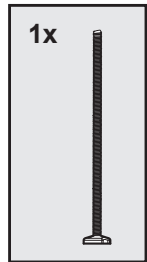
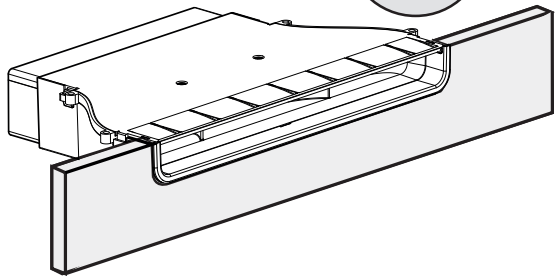
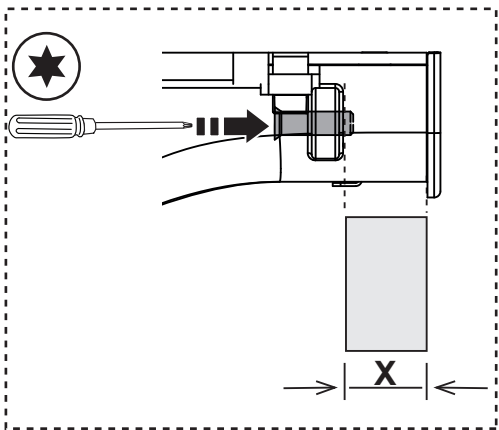
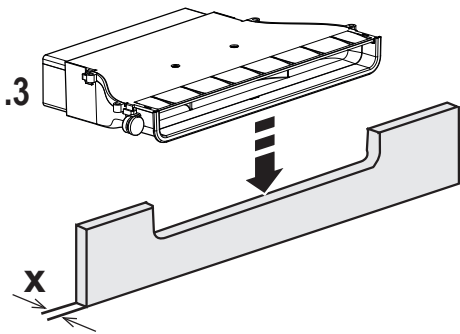



.1

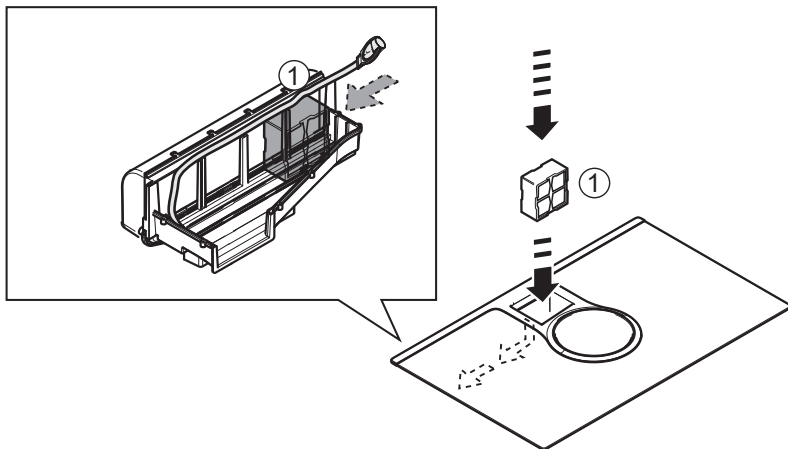

.2

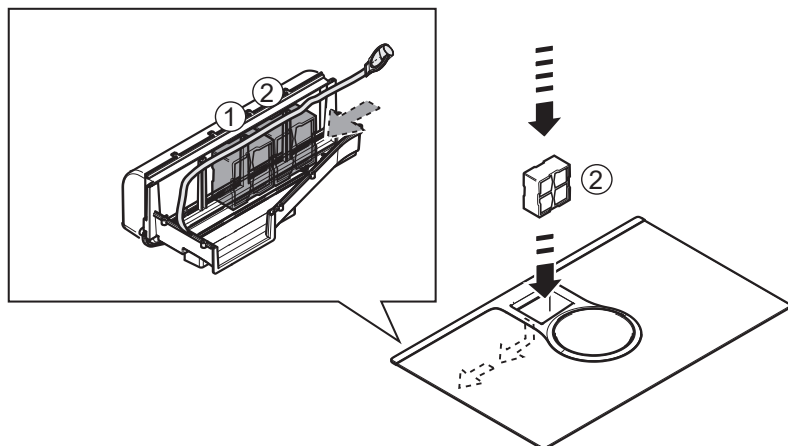

.3

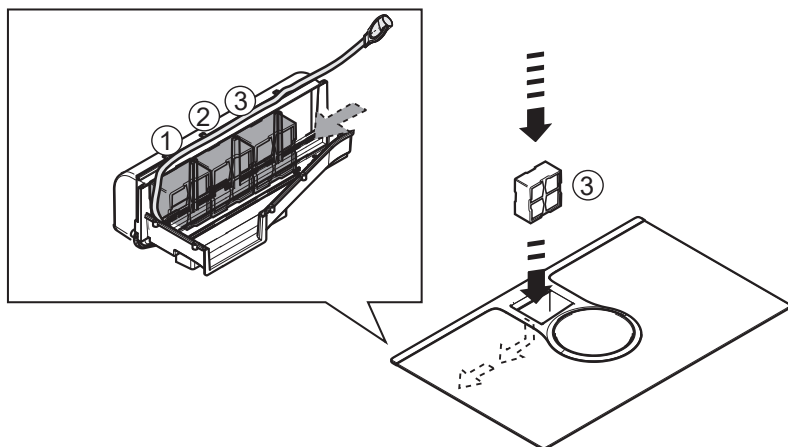

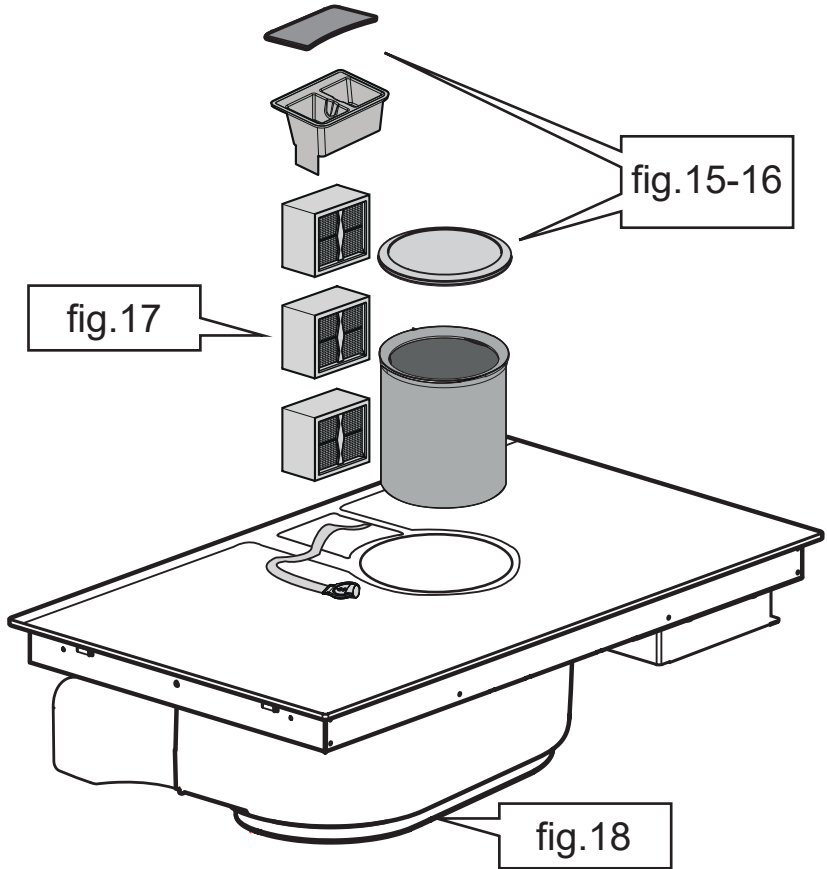

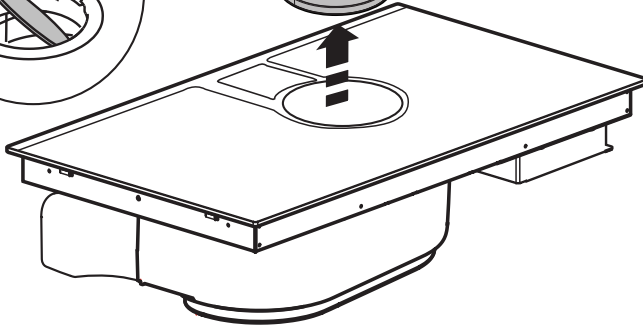
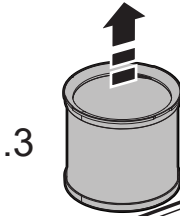
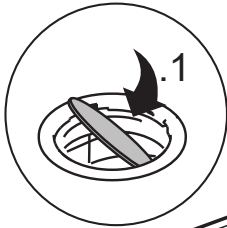

15

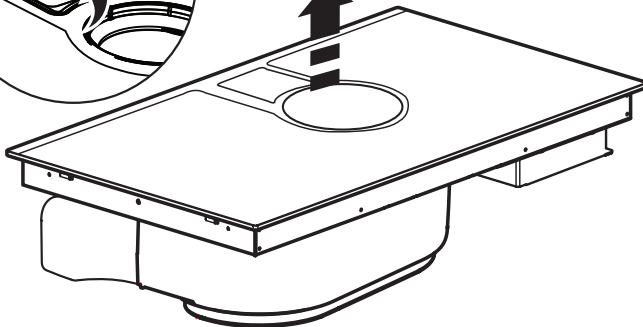
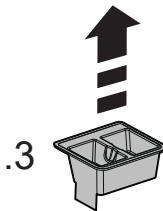
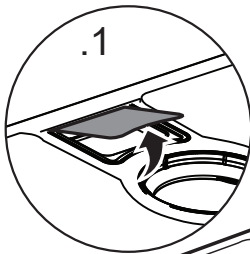

16

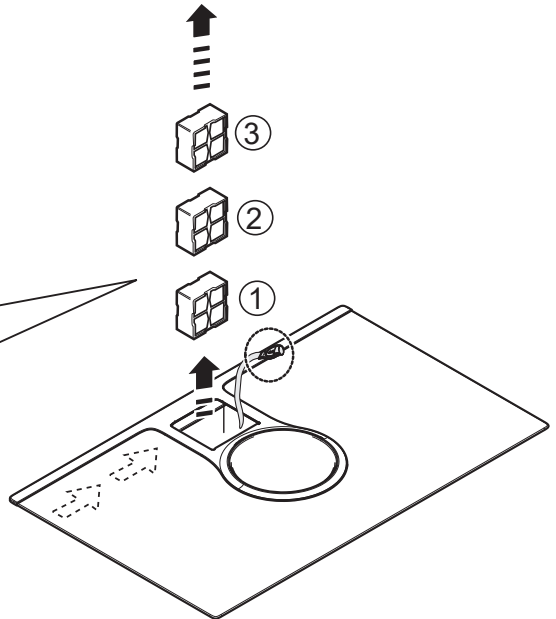
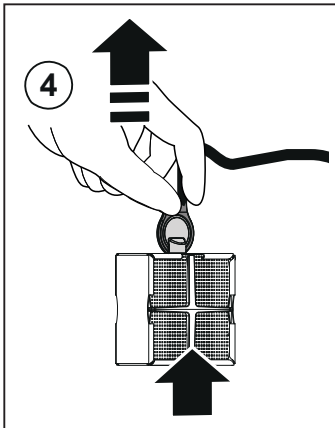
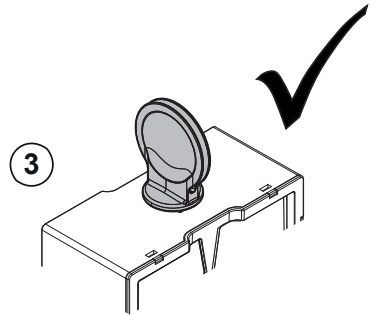
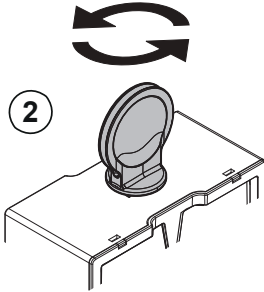
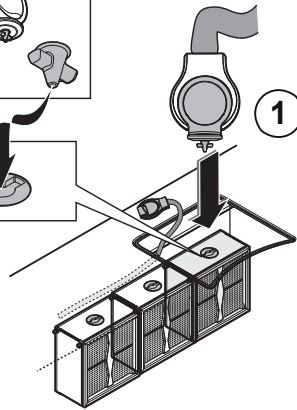
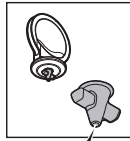



.1

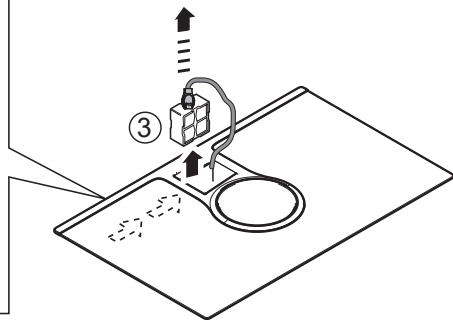
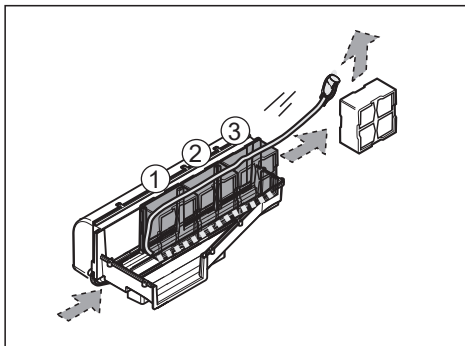

.2

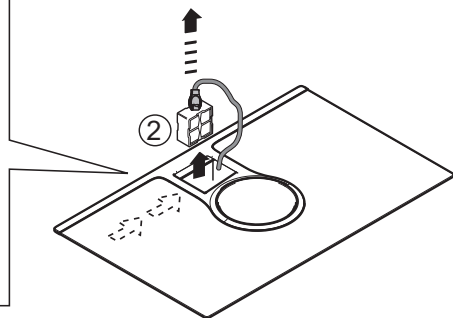
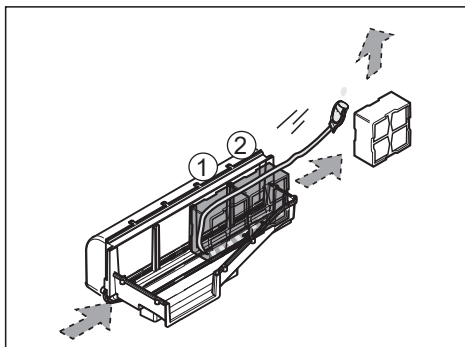

.3

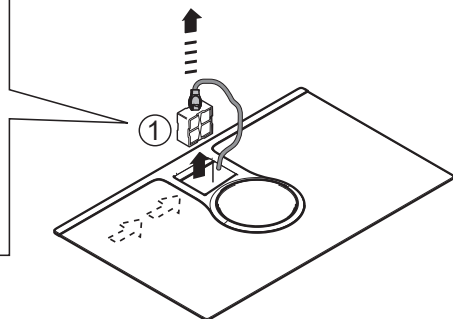
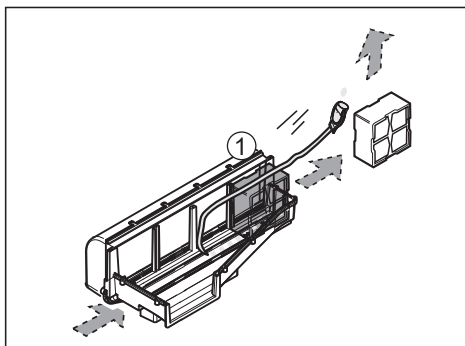

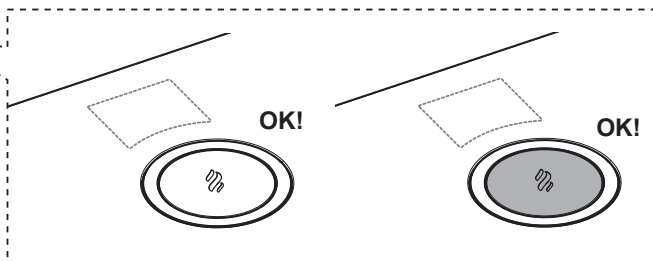
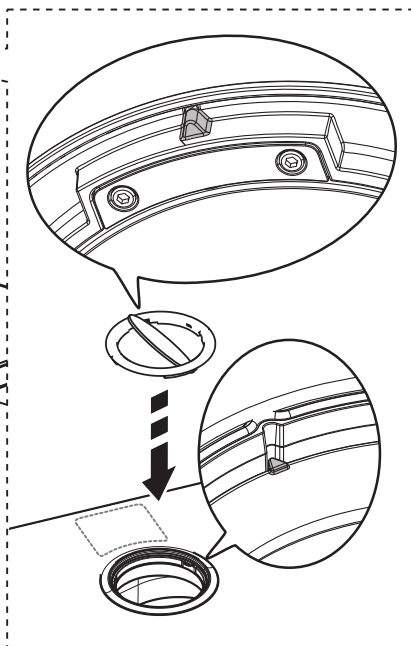
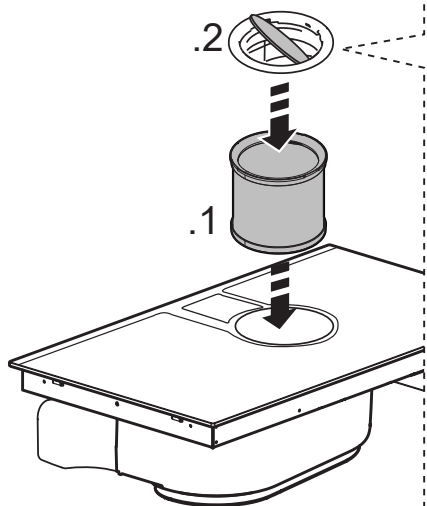
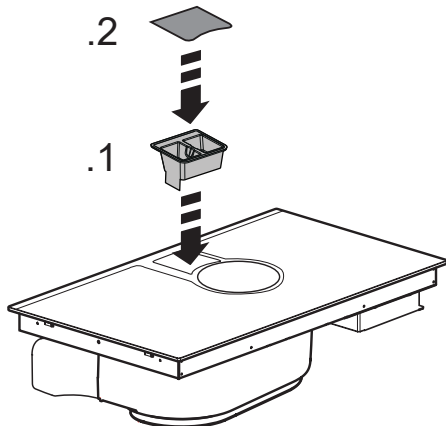

17C



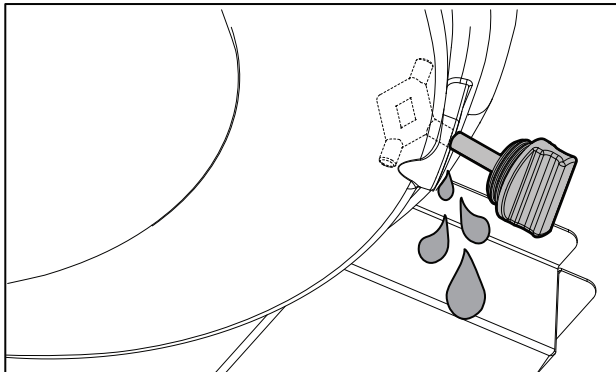
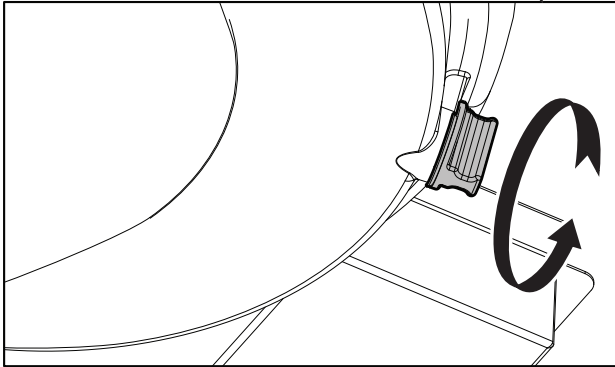
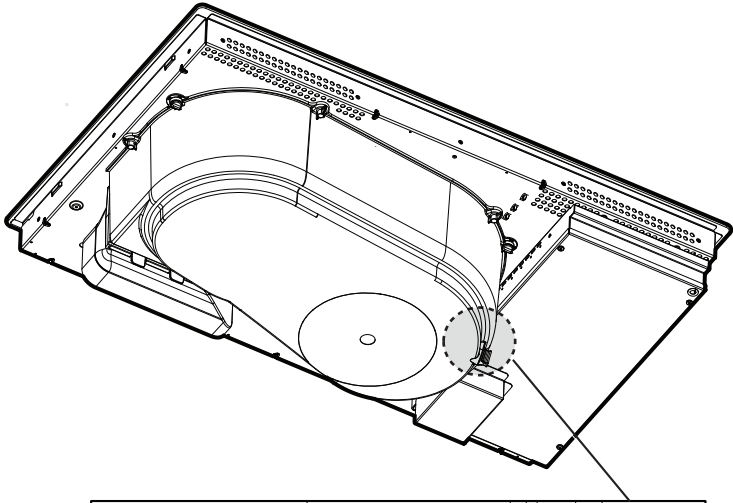

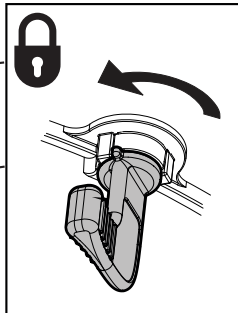
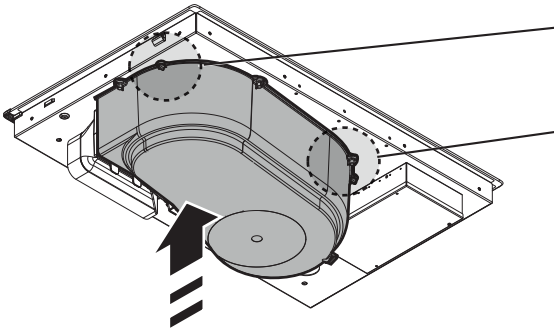
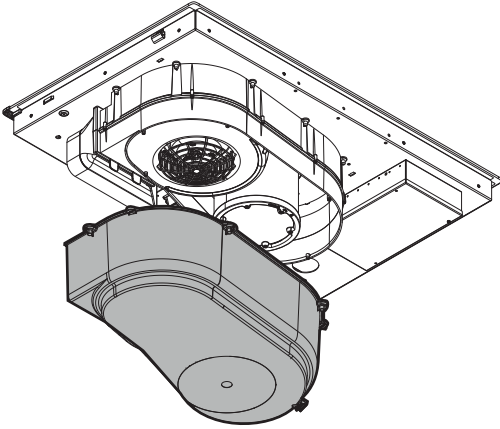
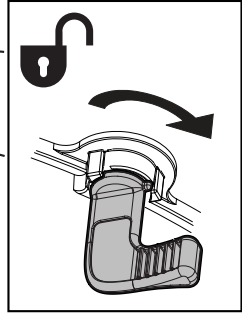
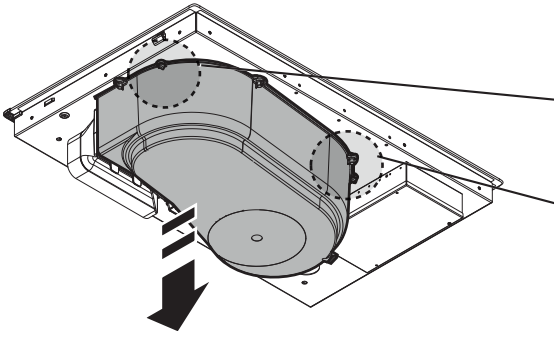

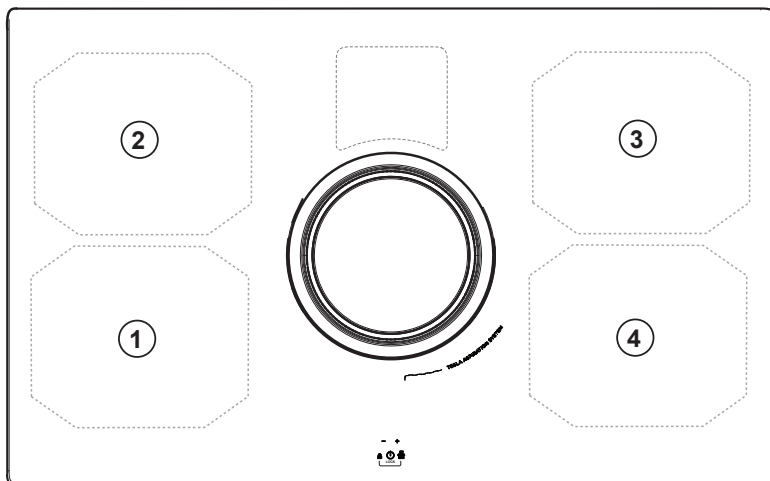

2

2,1 - 3,0 kw



min. Ø 110mm

1

2,1 - 3,0 kw



min. Ø 110mm

1 — 2

3 — 4

3

2,1 - 3,0 kw



min. Ø 110mm

4

2,1 - 3,0 kw



min. Ø 110mm

3,7 kw



min. Ø 230mm

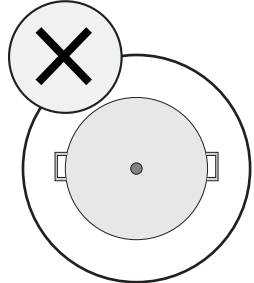
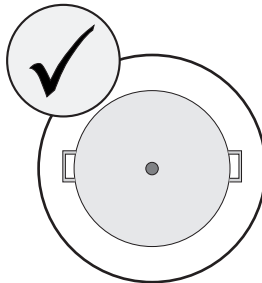
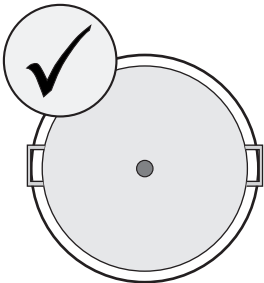
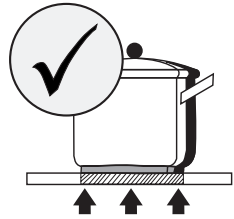
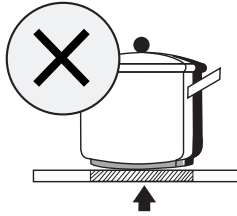
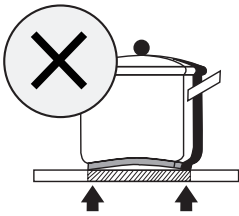
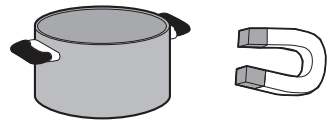
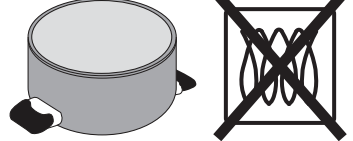
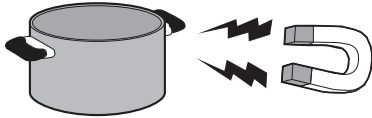
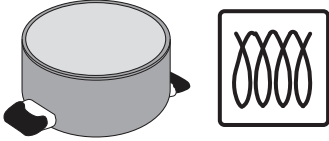

- 40 %

**Attenersi strettamente alle istruzioni riportate in questo manuale.** Si declina ogni responsabilità per eventuali inconvenienti, danni o incendi provocati all'apparecchio derivati dall'inosservanza delle istruzioni riportate in questo manuale. L'apparecchio è destinato esclusivamente ad uso domestico per la cottura di alimenti e aspirazione dei fumi derivanti dalla cottura stessa. Non sono consentiti altri usi (es. riscaldare ambienti). Il fabbricante declina ogni responsabilità per usi non appropriati o per errate impostazioni dei comandi.

**L'apparecchio potrebbe avere estetiche differenti rispetto a quanto illustrato nei disegni di questo libretto, comunque le istruzioni per l'uso, la manutenzione e l'installazione rimangono le stesse.**

- ⓘ Leggere attentamente le istruzioni: ci sono importanti informazioni sull'installazione, sull'uso e sulla sicurezza.
- ⓘ Non effettuare variazioni elettriche sull'apparecchio.
- ⓘ Prima di procedere all'installazione dell'apparecchio verificare che tutti i componenti non siano danneggiati. In caso contrario contattare il rivenditore e non proseguire con l'installazione.
- ⓘ Verificare l'integrità dell'apparecchio prima di procedere con l'installazione. In caso contrario contattare il rivenditore e non proseguire con l'installazione.

**Nota:** I particolari contrassegnati con il simbolo "(\*)" sono accessori opzionali forniti solo in alcuni modelli o particolari non forniti, da acquistare.

## 1. Avvertenze

**Attenzione!** Attenersi scrupolosamente alle seguenti istruzioni: ● L'apparecchio deve essere scollegato dalla rete elettrica prima di effettuare qualunque intervento di installazione. ● L'installazione o la manutenzione deve essere eseguita da un tecnico specializzato, in conformità alle istruzioni del fabbricante e nel rispetto delle norme locali vigenti in materia di sicurezza. Non riparare o sostituire qualsiasi parte dell'apparecchio se non specificamente richiesto nel manuale d'uso. ● La messa a terra dell'apparecchio è obbligatoria per legge. ● Il cavo di alimentazione deve essere sufficientemente lungo da permettere il collegamento dell'apparecchio, incassato nel mobile, alla rete elettrica. ● Affinché l'installazione sia conforme alle norme di sicurezza vigenti, occorre un interruttore omnipolare a norme che assicuri la

disconnessione completa della rete nelle condizioni della categoria di sovratensione III, conformemente alle regole di installazione. ● Non utilizzare prese multiple o prolunghie. ● Una volta terminata l'installazione, i componenti elettrici non dovranno più essere accessibili dall'utilizzatore. ● L'apparecchiatura e le sue parti accessibili diventano calde durante l'utilizzo. Fare attenzione a non toccare gli elementi riscaldanti. ● Fare attenzione che i bambini non giochino con l'apparecchio; mantenere i bambini a distanza e sorvegliarli, in quanto le parti accessibili possono diventare molto calde durante l'uso. ● Per i portatori di stimolatori cardiaci ed impianti attivi è importante verificare, prima dell'uso del piano ad induzione, che il proprio stimolatore sia compatibile con l'apparecchio. ● Durante e dopo l'uso non toccare gli elementi riscaldanti dell'apparecchio. ● Evitare il contatto con panni o altro materiale infiammabile fino a che tutti i componenti dell'apparecchio non si siano sufficientemente raffreddati, rischio di incendio. ● Non riporre materiale infiammabile sull'apparecchio o nelle sue vicinanze. ● I grassi e gli oli surriscaldati prendono facilmente fuoco. Sorvegliare la cottura di alimenti ricchi di grasso e di olio. -Se la superficie è incrinata, spegnere l'apparecchio per evitare la possibilità di scossa elettrica. ● L'apparecchio non è destinato ad essere messo in funzione per mezzo di un temporizzatore esterno oppure di un sistema di comando a distanza separato. ● La cottura non sorvegliata su un piano cottura con olio o grasso può essere pericolosa e generare incendi. ● Il processo di cottura deve essere

sorvegliato. Un processo di cottura a breve termine deve essere sorvegliato continuamente. ● Non tentare MAI di spegnere le fiamme con acqua. Al contrario, spegnere l'apparecchio e soffocare le fiamme, ad esempio con un coperchio o una coperta antincendio. Pericolo di incendio: non poggiare oggetti sulle superfici di cottura. ● Non usare pulitrici a vapore, rischio di scosse elettriche. ● Non appoggiare oggetti metallici come coltelli, forchette, cucchiai e coperchi sulla superficie del piano cottura perché potrebbero surriscaldarsi. ● Prima di allacciare l'apparecchio alla rete elettrica: controllare la tarpa dati (posta nella parte inferiore dell'apparecchio) per accertarsi che tensione e potenza siano corrispondenti a quella della rete e la presa di collegamento sia idonea. In caso di dubbio interpellare un elettricista qualificato.

**Importante:** ● Dopo l'uso, spegnere il piano cottura tramite il suo dispositivo di comando e non fare affidamento sul rivelatore di pentole. ● Evitare le fuoriuscite di liquido, pertanto per bollire o riscaldare liquidi, ridurre l'alimentazione di calore. ● Non lasciare gli elementi riscaldanti accesi con pentole e padelle vuote oppure senza recipienti. ● Una volta terminato di cucinare, spegnere la relativa zona di cottura. ● Per la cottura non utilizzate mai dei fogli di carta d'alluminio, e non posate mai direttamente prodotti imballati con alluminio. L'alluminio fonderebbe e danneggerebbe irrimediabilmente il vostro apparecchio. ● Non riscaldare mai una scatoletta o un barattolo di latta contenente alimenti senza prima averlo aperto: potrebbe esplodere! Questa avvertenza si applica a tutti gli altri tipi di

piani cottura. ● L'utilizzo di una potenza elevata come la funzione Booster non è adatta per il riscaldamento di alcuni liquidi come ad esempio l'olio per friggere. L'eccessivo calore potrebbe essere pericoloso. In questi casi si consiglia l'utilizzo di una potenza meno elevata. ● I recipienti devono essere posti direttamente sul piano cottura e devono essere centrati. In nessun caso inserire altri oggetti tra la pentola e il piano cottura. ● In situazione di elevate temperature l'apparecchio diminuisce automaticamente il livello di potenza delle zone di cottura. ● Prima di qualsiasi operazione di pulizia o manutenzione, disinserire l'apparecchio dalla rete elettrica togliendo la spina o staccando l'interruttore generale dell'abitazione. ● Per tutte le operazioni di installazione e manutenzione utilizzare guanti da lavoro. ● L'apparecchio può essere utilizzato da bambini di età non inferiore a 8 anni e da persone con ridotte capacità fisiche, sensoriali o mentali, o prive di esperienza o della necessaria conoscenza, purché sotto sorveglianza oppure dopo che le stesse abbiano ricevuto istruzioni relative all'uso sicuro dell'apparecchio e alla comprensione dei pericoli ad esso inerenti. ● I bambini devono essere controllati affinché non giochino con l'apparecchio. ● La pulizia e la manutenzione non deve essere effettuata da bambini senza sorveglianza. ● Il locale deve disporre di sufficiente ventilazione, quando l'apparecchio viene utilizzato contemporaneamente ad altri apparecchi a combustione di gas o altri combustibili. ● L'apparecchio va frequentemente pulito sia internamente che esternamente (ALMENO UNA VOLTA AL MESE), rispettare comunque quanto espressamente indicato nelle

istruzioni di manutenzione. ● L'inosservanza delle norme di pulizia dell'apparecchio e della sostituzione e pulizia dei filtri comporta rischi di incendi. ● E' severamente vietata la cottura flambè. ● L'impiego di fiamma libera è dannoso ai filtri e può dar luogo ad incendi, pertanto deve essere evitato in ogni caso. ● La frittura deve essere fatta sotto controllo onde evitare che l'olio surriscaldato prenda fuoco. ● **ATTENZIONE:** Quando il piano di cottura è in funzione le parti accessibili dell'apparecchio possono diventare calde. ● **Attenzione!** Non collegare l'apparecchio alla rete elettrica finché l'installazione non è totalmente completata. ● Per quanto riguarda le misure tecniche e di sicurezza da adottare per lo scarico dei fumi attenersi strettamente a quanto previsto dai regolamenti delle autorità locali competenti. ● L'aria aspirata non deve essere convogliata in un condotto usato per lo scarico dei fumi prodotti da apparecchi a combustione di gas o di altri combustibili. ● Non utilizzare mai l'apparecchio senza la griglia montata correttamente! ● Utilizzare solo le viti di fissaggio in dotazione con l'apparecchio per l'installazione o, se non in dotazione, acquistare il tipo di viti idoneo. Utilizzare la lunghezza corretta per le viti che sono identificati nella Guida all'installazione. ● Quando questo apparecchio e altri apparecchi alimentati con un'energia che non sia elettricità sono in funzione contemporaneamente, la pressione negativa nella stanza non deve superare 4 Pa ( $4 \times 10^{-5}$  bar). ● È importante conservare questo manuale per poterlo consultare in ogni momento. In caso di vendita, di cessione o di trasloco, assicurarsi che resti insieme al prodotto.

Questo apparecchio è contrassegnato in conformità alla

Direttiva Europea 2012/19/EC - UK SI 2013 No3113, Waste Electrical and Electronic Equipment (WEEE). Assicurandosi che questo prodotto sia smaltito in modo corretto, l'utente contribuisce a prevenire le potenziali conseguenze negative



per l'ambiente e la salute. Il simbolo  sul prodotto o sulla documentazione di accompagnamento indica che questo prodotto non deve essere trattato come rifiuto domestico ma deve essere consegnato presso l'idoneo punto di raccolta per il riciclaggio di apparecchiature elettriche ed elettroniche. Disfarsene seguendo le normative locali per lo smaltimento dei rifiuti. Per ulteriori informazioni sul trattamento, recupero e riciclaggio di questo prodotto, contattare l'idoneo ufficio locale, il servizio di raccolta dei rifiuti domestici o il negozio presso il quale il prodotto è stato acquistato.

Apparecchiatura progettata, testata e realizzata nel rispetto delle norme sulla:

- Sicurezza: EN/IEC 60335-1; EN/IEC 60335-2-6, EN/IEC 60335-2-31, EN/IEC 62233.

- Prestazione: EN/IEC 61591; ISO 5167-1; ISO 5167-3; ISO 5168; EN/IEC 60704-1; EN/IEC 60704-2-13; EN/IEC 60704-3; ISO 3741; EN 50564; IEC 62301. EN 60350-2;

- EMC: EN 55014-1; CISPR 14-1; EN 55014-2; CISPR 14-2; EN/IEC 61000-3-3; EN/IEC 61000-3-12. Suggerimenti per un corretto utilizzo al fine di ridurre l'impatto ambientale: Quando si inizia a cucinare, accendere l'apparecchio alla velocità minima, lasciandola accesa per alcuni minuti anche dopo il termine della cottura. Aumentare la velocità solo in caso di grandi quantità di fumo e vapore, utilizzando la funzione booster solo in casi estremi. Per mantenere ben efficiente il sistema di riduzione degli odori, sostituire, quando è necessario, il/i filtro/i carbone. Per mantenere ben efficiente il filtro del grasso, pulirlo in caso di necessità. Per ottimizzare l'efficienza e minimizzare i rumori, utilizzare il diametro massimo del sistema di canalizzazione indicato in questo manuale.

## 2. Utilizzazione

### Utilizzazione del piano cottura

Il sistema di cottura ad induzione si basa sul fenomeno fisico dell'induzione magnetica. La caratteristica fondamentale di tale sistema è il trasferimento diretto dell'energia dal generatore alla pentola.

**Vantaggi:** Se si paragona ai piani di cottura elettrici, il vostro piano ad induzione risulta essere:

- **Più sicuro:** minore temperatura sulla superficie del vetro.

- **Più rapido:** tempi di riscaldamento del cibo inferiori.

- **Più preciso:** il piano reagisce immediatamente ai vostri comandi

- **Più efficiente:** il 90% dell'energia assorbita viene trasformata in calore. Inoltre, una volta tolta la pentola dal piano, la trasmissione del calore viene interrotta immediatamente, evitando inutili dispersioni di calore.

## 2.1 Recipienti per la cottura



Utilizzare solo pentole che riportano il simbolo

**Importante:**

per evitare danni permanenti alla superficie del piano, non usare:

- recipienti con fondo non perfettamente piatto;
- recipienti metallici con fondo smaltato;
- recipienti con base ruvida, per evitare di graffiare la superficie del piano;
- non appoggiare mai le pentole e le padelle calde sulla superficie del pannello di controllo del piano.

Non tutte le pentole adatte all' induzione lavorano in maniera efficiente a causa di fondi parzialmente costituiti da materiale ferromagnetico!! In fase di acquisto di pentole o padelle verificare che:

- il Fondo sia completamente in materiale ferromagnetico. In caso contrario si abbassano sia l'efficienza di trasmissione del calore che la sua uniformità, con temperature della superficie della padella/pentola non idonee alla cottura.



- Il Fondo non contenga alluminio: la stoviglia non si riscalda e potrebbe essere anche non riconosciuta dagli induttori.



- Fondi non piatti o con superficie ruvida. Sottraggono superficie di contatto tra induttore e stoviglia abbassandone l'efficienza e peggiorando l'esperienza di cottura.



**Importante:** non poggiare mai le pentole e le padelle calde sulla superficie del pannello di controllo del piano.

### 2.1.1 Recipienti preesistenti

Potete verificare se il materiale della pentola è magnetico con una semplice calamita. Le pentole non sono adatte se non sono rilevabili magneticamente. Valgono anche in questo caso le indicazioni di cui al precedente paragrafo.

### 2.1.2 Diametri fondi pentola consigliati

**IMPORTANTE:** se le pentole non sono delle dimensioni corrette le zone di cottura non si accendono.

Per vedere il diametro minimo della pentola da utilizzare su ogni singola zona, consultare la parte illustrata di questo

manuale.

Per ottenere migliori risultati si consiglia di:

- Utilizzare tegami e pentole con diametro del fondo uguale a quello della zona di cottura.
- Dove possibile, tenere il coperchio sulle pentole durante la cottura ed in particolare per pentole di altezza superiore ai 22 cm.
- Posizionare la pentola nel centro della zona di cottura disegnata sul piano.

**Attenzione:** Per preservare le performance di cottura e la qualità del prodotto **NON** si consiglia l'utilizzo di adattatori d'induzione.

### Utilizzazione dell'aspiratore

Il sistema di aspirazione può essere utilizzato in versione aspirante ad evacuazione esterna o filtrante a ricircolo interno.



#### Versione aspirante

Fig. 7

I vapori vengono evacuati verso l'esterno tramite una serie di tubazioni (da acquistare separatamente) fissate alla flangia di raccordo già in dotazione.

Il diametro del tubo di scarico deve essere equivalente al diametro dell'anello di connessione:

- in caso di uscita rettangolare 222 x 89 mm
- in caso di uscita tonda  $\varnothing$  150 mm (\*)

Per maggiori informazioni vedere la pagina relativa agli accessori della versione aspirante nella parte illustrata di questo manuale. Collegare il prodotto a tubi e fori di scarico a parete con diametro equivalente all'uscita d'aria (flangia di raccordo).

L'utilizzo di tubi e fori di scarico a parete con diametro inferiore determinerà una diminuzione delle prestazioni di aspirazione ed un drastico aumento della rumorosità.

Si declina perciò ogni responsabilità in merito.

- ⚠ Usare un condotto il più corto possibile.
- ⚠ Usare un condotto con minor numero di curve possibile (angolo massimo della curva: 90°).
- ⚠ Evitare cambiamenti drastici di sezione del condotto.



#### Versione filtrante

Fig. 10

L'aria aspirata verrà filtrata tramite appositi filtri grassi e filtri odori prima di essere riconvogliata nella stanza. Il prodotto viene fornito con tutto il necessario per un'installazione standard con l'uscita dell'aria nella parte frontale dello zoccolo del mobile. Il prodotto è dotato di un set di filtri odori. Per maggiori informazioni vedere la pagina relativa agli accessori della versione filtrante (nella parte illustrata di questo manuale).

**Consultare i siti [www.elica.com](http://www.elica.com) e [www.shop.elica.com](http://www.shop.elica.com) per verificare la gamma completa dei kit disponibili, per**



poter eseguire le diverse installazioni, sia in filtrante sia in aspirante.

### 3. Installazione

● L'installazione sia elettrica che meccanica, deve essere eseguita da personale specializzato.

La distanza minima tra il piano di cottura e la parete deve essere di almeno 50 mm frontalmente, di almeno 50 mm lateralmente e di almeno 550mm rispetto ai pensili superiori.

NB = Le distanze suggerite sono indicative: nella progettazione degli spazi vanno seguite le indicazioni del produttore della cucina.



#### 3.1 Collegamento Elettrico

Fig. 3

● Scollegare l'apparecchio dalla rete elettrica. ●L'installazione deve essere effettuata da personale professionalmente qualificato a conoscenza delle norme vigenti in materia d'installazione e sicurezza. ●Il costruttore declina ogni responsabilità a persone, animali o a cose in caso di mancata osservanza delle direttive fornite nel presente capitolo. ●Il cavo di alimentazione deve essere sufficientemente lungo da permettere la rimozione del piano cottura dal piano di lavoro. ●Assicurarsi che la tensione indicata sulla targhetta matricola posta sul fondo dell'apparecchio corrisponda a quella dell'abitazione in cui verrà installato. ●Non utilizzare prolunghes. ● Il cavo elettrico della terra deve essere 2cm più lungo rispetto agli altri cavi. ● Nel caso in cui l'elettrodomestico non sia dotato di cavo di alimentazione, utilizzarne uno con sezione dei conduttori minimo 2.5 mm<sup>2</sup> per potenza fino a 7200 Watt.: mentre per potenze superiori deve essere 4 mm<sup>2</sup>). ● In nessun punto il

cavo deve raggiungere una temperatura di 50°C superiore alla temperatura ambiente. ● L'apparecchio è destinato ad essere connesso permanentemente alla rete elettrica.

● **Attenzione!** Prima di ricollegare il circuito all'alimentazione di rete e di verificarne il corretto funzionamento, controllare sempre che il cavo di rete sia stato montato correttamente. ●

**Attenzione!** La sostituzione del cavo di interconnessione deve essere effettuata dal servizio assistenza tecnica autorizzato o da persona con qualifica similare.

**Nota:** il prodotto è dotato di una funzione Power Limitation che permette di impostare una soglia massima di assorbimento (kw)

Il settaggio deve avvenire al momento del collegamento del prodotto alla rete elettrica o alla riconnessione della rete elettrica stessa (entro i 2 minuti successivi). Dimensionare la protezione dell'impianto elettrico in base al livello di Power Limitation selezionato. Per la sequenza di settaggio del Power Limitation consultare questo manuale nella sezione Funzionamento.

### 3.3 Montaggio

#### Prima di iniziare con l'installazione:

- **Dopo aver disimballato il prodotto verificare che non si sia danneggiato durante il trasporto e in caso di problemi, contattare il rivenditore o il Servizio Assistenza Clienti, prima di procedere con l'installazione.**
- Verificare che il prodotto acquistato sia di dimensioni idonee alla zona di installazione prescelta.
- Verificare che all'interno dell'imballo non vi sia (per motivi di trasporto) materiale di corredo (ad esempio buste con viti, garanzie etc) , eventualmente va tolto e conservato.
- Verificare inoltre che in prossimità della zona di installazione sia disponibile una presa elettrica

#### Predisposizione del mobile per l'incasso:

- Il prodotto non può essere installato sopra dispositivi di raffreddamento, lavastoviglie, stufe, forni , lavatrici e asciugatrici.
- Eseguire tutti i lavori di taglio del mobile prima di inserire il piano cottura e rimuovere accuratamente trucioli o residui di segatura.
- per ottimizzare l'installazione filtrante è consigliabile realizzare una fessura nello zoccolo dove poter inserire una griglia commerciale.

**IMPORTANTE:** utilizzare un adesivo sigillante monocomponente (**S**), che abbia resistenza alle temperatura, fino a 250° ; prima dell'installazione le superfici da incollare devono essere pulite accuratamente eliminando ogni sostanza che potrebbe comprometterne l'adesione (es.: distaccanti, conservanti, grassi, oli, polveri, residui di vecchi adesivi etc.); il collante va distribuito uniformemente sull'intero perimetro della cornice; dopo l'incollaggio lasciare asciugare il collante per circa 24 ore.

#### Fig. 1B-2B

**Attenzione!** La mancata installazione di viti e dispositivi di fissaggio in conformità di queste istruzioni può comportare rischi di natura elettrica.

**Nota:** per una corretta installazione del prodotto è consigliabile nastrare le tubazioni con un adesivo che abbia le seguenti caratteristiche:

- film elastico in PVC morbido, con adesivo a base acrilato
- che rispetti la normativa DIN EN 60454
- ritardante di fiamma
- ottima resistenza all'invecchiamento
- resistente agli sbalzi di temperatura
- utilizzabile a basse temperature



## UTILIZZO DEL PIANO COTTURA

### Da sapere prima di iniziare:

Tutte le funzioni di questo piano di cottura sono progettate al fine di rispettare le più rigorose norme di sicurezza.

Per questo motivo:

• **Alcune funzioni non si attivano, o si disattivano automaticamente, in assenza delle pentole sopra i fuochi o quando queste sono mal posizionate.**









• In altri casi le funzioni attivate si disattivano automaticamente dopo pochi secondi quando la funzione selezionata necessita di una ulteriore impostazione che non viene data (ad es.: **“Accendere il piano di cottura”** senza **“Selezionare la zona di cottura”** e la **“Temperatura di esercizio”**, oppure la **“Funzione Lock”** o quella **“Timer”**).

 **Attenzione!** In caso (ad esempio) di utilizzo prolungato lo spegnimento della zona di cottura potrebbe non essere immediato perché in fase di raffreddamento; nel display delle zone di cottura, appare il simbolo **“H”** ad indicare che si è in questa fase.

Attendere che il display si spenga prima di avvicinarsi alla zona di cottura.

### Display zona cottura

nei display relativi alle aree di cottura, viene indicato:

Zona di cottura accesa	
Power Level	
Residual Heat Indicator	
Pot Detector	
Funzione Temperature Manager attiva	
Funzione Child Lock attiva	
Funzione Pausa	
Funzione Automatic Heat UP	

## Caratteristiche del piano

### ● **Safe Activation**

Il prodotto si attiva solo in presenza di pentole sulle zone di cottura: il processo di riscaldamento non si avvia o si interrompe in caso di assenza o rimozione delle pentole.

### ● **Pot Detector**

Il prodotto rileva automaticamente la presenza di pentole sulle zone di cottura.

### ● **Safety Shut Down**

Per ragioni di sicurezza ogni zona cottura ha un tempo massimo di funzionamento che dipende dal livello di potenza impostato.

### ● **Residual Heat Indicator**

Allo spegnimento di una o più zone di cottura la presenza di calore residuo viene segnalata con apposito segnale visivo sul display della zona corrispondente, tramite il simbolo **“H”**.

## Funzionamento

**Nota:** Per attivare qualsiasi funzione è prima necessario attivare la zona desiderata

### ● **Accensione**

Premere (sfiorare)  **ON/OFF piano cottura/ aspiratore**  
La luce spia si accende ad indicare che il piano di cottura/aspiratore è pronto per l'utilizzo  
Premere di nuovo per spegnere  
**Nota: Questa funzione è prioritaria su tutte le altre.**

### ● **Selezione delle zone di cottura**

Sfiorare (premere l'**Area di selezione (3)**) corrispondente alla zona di cottura desiderata.

### ● **9 Power Level**

Il piano è dotato di 9 livelli di potenza  
Sfiorare e scorrere con le dita lungo la **Area di selezione (3)**: verso destra per aumentare il livello di potenza; verso sinistra per diminuire il livello di potenza.

### ● **Power Booster**

Il prodotto è dotato di un livello di potenza supplementare (oltre il livello **9**), che rimane attivo per 5 minuti, dopodiché la potenza ritorna al livello precedente.

Sfiorare e scorrere con le dita lungo l'**Area di selezione (3)** (oltre il livello **9**) ed attivare il Power Booster  
Il livello Power Booster è indicato nel display della zona selezionata con il simbolo **“P”**

### ● **Bridge Zones**

Le zone di cottura grazie alla funzione Bridge sono in grado di lavorare in modo combinato creando un'unica zona con lo stesso livello di potenza. Tale funzione permette una cottura omogenea con teglie e pentole di importanti dimensioni. E' possibile utilizzare in abbinamento la zona di cottura frontale "Master" con la corrispondente sul retro "Secondaria"

(per verificare su quali zone è prevista questa funzione, consultare la parte illustrata di questo manuale).

#### **Per attivare la Funzione Bridge:**

- **selezionare contemporaneamente le due aree di selezione delle zone di cottura che si vogliono utilizzare**

- l'indicatore Bridge (21) della zona di cottura "Secondaria" si illumina "⌋"

- tramite la l'Area di selezione (3) della zona di cottura "Master sarà possibile impostare il Livello (Potenza) di esercizio

- per disattivare la Funzione Bridge è sufficiente ripetere la stessa procedura di attivazione

### ● **Temperature Manager**

Temperature Manager è una funzione di controllo che permette il mantenimento del calore ad una temperatura costante ad un livello di potenza ottimizzato; ideale per tenere in caldo i cibi già pronti.

La funzione Temperature Manager si attiva alla pressione dell'area di attivazione (4)

Nel display della zona che sta lavorando in Temperature Manager compare il simbolo "⌋"

### ● **Key Lock**

Il Key Lock permette di bloccare le impostazioni del piano, per impedire manomissioni accidentali, lasciando attive le funzioni già impostate.

#### **Attivazione:**

- premere  (9)
- il LED posto sopra al tasto si illumina, ad indicare l'avvenuta attivazione

**Ripetere l'operazione per disattivare.**

### ● **Child Lock**



Il Child Lock permette di evitare che i bambini possano accidentalmente accendere le zone cottura e la zona aspirante, inibendo l'attivazione di qualsiasi funzione.

Il Child Lock può essere attivato solo con prodotto acceso ma con zone di cottura (e zona aspirante) spente.

#### **Attivazione:**

- rimuovere le pentole eventualmente presenti sul piano cottura

- premere e tenere premuti contemporaneamente

 (9) e la  (10), un segnale acustico indica che la funzione è attiva, e viene visualizzata una "L" nei display (13) e (14).

**Ripetere l'operazione per disattivare.**



### ● **Timer**

La funzione Timer è un countdown che è possibile impostare, anche contemporaneamente, su ogni zona cottura (e sulla zona aspirante).

Al termine del periodo impostato le zone cottura (o la zona aspirante) si spengono automaticamente e l'utente viene avvertito con apposito segnale acustico.

#### **Attivazione/Regolazione della funzione Timer per il piano cottura**

- Selezionare la zona di cottura (potenza 0)

- Premere   (8) per accedere alla funzione Timer



- Regolare il tempo di durata del Timer:

premere il selettore  , per aumentare il tempo di spegnimento automatico

premere il selettore  , per diminuire il tempo di spegnimento automatico

Se lo si desidera, ripetere l'operazione per le altre zone di cottura.

**Nota:** Ogni zona di cottura può avere impostato un Timer diverso; nel display (15) comparirà, per 10 secondi, il conto alla rovescia dell'ultima zona di cottura selezionata, dopodiché verrà visualizzato il conto alla rovescia con tempo minore.

Quando il timer ha terminato il conto alla rovescia viene emesso un segnale acustico (per 2 minuti, o smette premendo   ), mentre il display (15) lampeggia, con simbolo "0.00".

**Nota:** al lato del display della zona di cottura, con Timer in uso, appare il simbolo "⌋" (19)



#### **Per lo spegnimento del Timer:**

- selezionare la zona di cottura
- impostare il valore del timer a "0", tramite 



**Nota:** la funzione rimane attiva se non si premono, nel frattempo, altri tasti.

- premere "  " entro gli altri 6 secondi successivi

### ● **Egg Timer**

La funzione Egg Timer è un countdown indipendente dalle zone cottura (e dalla zona aspirante). L'Egg Timer si attiva premendo   (8).

**Nota :** per la regolazione della funzione **Egg Timer** seguire la stessa procedura della funzione **Timer**.

Quando il timer ha terminato il conto alla rovescia viene emesso un segnale acustico (per 2 minuti, o smette premendo   ), mentre il display (15) lampeggia, con simbolo "0.00".

**Nota:** con Egg Timer in uso appare il simbolo "  " (20)

### ● **Pausa**

La funzione Pausa permette di sospendere qualsiasi funzione attiva sul piano, portando a zero la potenza di cottura.

**Attivazione:**

- premere  (10)
- viene visualizzata una "  " nei display (13).

**Per disattivare la funzione:**

**Nota :** questa operazione ripristina le condizioni del piano prima della pausa

- premere  (10)
- entro 10 secondi scorrere verso destra con le dita lungo l'**Area di selezione (3)**, relativa alla **zona di cottura 2 (FIG.19)**;

**Nota :** se l'operazione non viene eseguita in questo tempo la funzione pausa resta attiva.

**Nota:** se dopo 10 minuti, la **Funzione Pausa** non viene disattivata, il piano si spegne automaticamente.

### ● **Recall**

La funzione Recall permette di recuperare tutte le impostazioni settate sul piano, in caso di spegnimento accidentale.

**Attivazione:**

- **riaccendere il piano**  entro 6 secondi dallo spegnimento

### ● **Automatic Heat UP**

La funzione Automatic Heat UP permette di portare più velocemente a regime la potenza impostata; con questa funzione abbiamo il vantaggio di avere una cottura più rapida, ma senza il rischio di bruciare i cibi, perché la temperatura non oltrepassa quella del livello impostato. Questa funzione è disponibile per i livelli di potenza 1 -8 .

**Attivazione:**

- premere a lungo, sull'**Area di selezione (3)**, la potenza desiderata
- viene visualizzata una "  " nel display (13).



### ● **Power Limitation**

La funzione Power Limitation permette di impostare il funzionamento del prodotto limitandone l'assorbimento massimo.

**Nota :** il settaggio deve avvenire da piano spento, **senza**

premere il tasto  , al momento del collegamento del piano cottura alla rete elettrica, o alla riconnessione della rete elettrica stessa, entro i 2 minuti successivi.

**Per settare il Power Limitation :**

- premere  e tenere premuti a lungo i tasti  , fino all'emissione di un breve segnale acustico

- scorrere contemporaneamente sulle aree di selezione **FL e**

**RL**  , da sinistra verso destra, poi mantenere premuto a lungo nell'area corrispondente

all'ultimo livello di potenza  , fino all'emissione di un breve segnale acustico

- il display Timer (15) mostra i simboli "CF6", ad indicare che è possibile eseguire il settaggio

- premere successivamente il tasto  ed il display timer (15) visualizzerà **PHA (Phase power limit)**:

- il display della zona FL mostra il settaggio corrente\*\*



0 = 7,4 KW

1 = 4,5 KW

2 = 3,1 KW

\*\* di default il settaggio è impostato a 7,4 KW

- per cambiare l'impostazione del Power Limitation scorrere  sulle aree di selezione FL

- per salvare la scelta effettuata premere i tasti   , per 1 secondo; verrà emesso un segnale acustico a confermare l'avvenuto settaggio, e si esce dalla funzione.

## UTILIZZO DELL'ASPIRATORE

### ● Accensione

Premere (sfiorare)  **ON/OFF piano cottura/ aspiratore**

La luce spia si accende ad indicare che il piano di cottura/aspiratore è pronto per l'utilizzo

Premere di nuovo per spegnere

**Nota: Questa funzione è prioritaria su tutte le altre.**

### ● Accensione dell'aspiratore:

Sfiorare (premere) l'**Area di selezione (6)** per attivare l'aspiratore

### ● Velocità (potenza) di aspirazione:

Toccare e scorrere con le dita lungo la **Barra di selezione (6)**: verso destra per aumentare la velocità (potenza) di aspirazione (0-9);

verso sinistra per diminuire la velocità (potenza) di aspirazione (9-0)

Il prodotto è dotato di 1 velocità (potenze) di aspirazione supplementari temporizzate:



"**F**" per 5 minuti

dopodiché la potenza torna al livello 9

### ● Timer

**Attivazione/Regolazione della funzione Timer per l'aspiratore**

• Selezionare l'aspiratore.

• Premere   (**8**) per accedere alla funzione Timer (da qualsiasi velocità)

• Regolare il tempo di durata del Timer:

premere il selettore  , per aumentare il tempo di spegnimento automatico

premere il selettore  , per diminuire il tempo di spegnimento automatico

nel display (15) viene visualizzato il conto alla rovescia,

**Nota:** al lato del display dell'aspiratore appare il simbolo "" (**19**)

Quando il timer ha terminato il conto alla rovescia viene emesso un segnale acustico (per 2 minuti, o smette premendo  ), mentre il display (15) lampeggia, con simbolo "**0.00**".

**Per lo spegnimento del Timer:**

- selezionare l'**Area di selezione (6)**
- impostare il valore del timer a "**0**", tramite 

**Nota:** la funzione rimane attiva se non si premono, nel frattempo, altri tasti.

### ● Attivazione indicatori saturazione filtri

Questi indicatori sono normalmente disattivati

(sia per il filtro grassi che per il filtro a carbone attivo)

Per attivarli procedere come segue:

- accendere il piano aspirante tramite  ;

- con motore di aspirazione e zone di cottura spente, premere e mantenere premuta l'**Area di selezione (7)**:

il LED "FILTER" (17) si accende in bassa luminosità

il display (14) dell'aspiratore mostra la lettera "G" - per procedere all'attivazione dell'indicatore saturazione **filtro grassi** -

**Nota :** premere di nuovo l'**Area di selezione (7)** per visualizzare nel display (14) la lettera "F" e procedere all'attivazione **del filtro odori a carbone**

**Attivo**

- premere l'**Area di selezione (6)**, il LED "FILTER" (17) passa in alta luminosità, poi dopo 10 secondi si spegne, ad indicare l'avvenuta **ATTIVAZIONE**.

### ● Disattivazione indicatori saturazione filtri

ripetere l'operazione sopra descritta per l'attivazione;

- il LED "FILTER" (17) passa in bassa luminosità, poi dopo 10 secondi si spegne, ad indicare l'avvenuta **DISATTIVAZIONE**.

### ● Indicatore di saturazione filtri

La cappa indica quando è necessario eseguire la manutenzione dei filtri:

#### Filtro grassi

il LED "FILTER"(17) si accende;

nel display (14) viene visualizzato il simbolo "G" (per 10 secondi dall'accensione)

#### Filtro odori a carbone attivo

il LED "FILTER"(17) lampeggia;

nel display (14) viene visualizzato il simbolo "F" (per 10 secondi dall'accensione)

### ● Reset saturazione filtri

Dopo aver eseguito la manutenzione dei filtri (grassi e/o odori a carbone attivo) premere a lungo l'**Area di selezione (7)**: il LED "FILTER" si spegne, facendo ripartire il conteggio dell'indicatore.

**Nota:** Ripetere l'operazione nel caso di segnalazione contemporanea di entrambi i filtri.

### ● Funzionamento automatico

Il prodotto è dotato di un sensore di qualità dell'aria che permette alla cappa di impostare in modo automatico la velocità di aspirazione più idonea in base alla tipologia di cottura.

Per attivare questa funzione:

Premere brevemente l'**Area di selezione (7)**, il LED "(A)" (18) si illumina a mostrare che la cappa sta lavorando in questa modalità.

### ● Funzionamento automatico della cappa con SNAP®

Per il collegamento tra cappa e SNAP®, consultare il manuale fornito con SNAP® o visitare [www.elica.com](http://www.elica.com).

**Nota:** SNAP® è una unità di aspirazione ausiliaria in grado di funzionare insieme alla cappa.

Per attivare questa funzione:

Premere brevemente l'**Area di selezione (7)**, il LED "(A)" (18) e il LED "📶" (22) si illuminano a mostrare che la cappa sta lavorando in questa modalità.

### ● Indicatore FLAP aperto

La zona aspirante è dotata di un FLAP rotante meccanico. E' necessario accendere la cappa ed aprire il flap per attivare il prodotto. La cappa è dotata di un sensore che, ad aspirazione attivata, nel caso in cui il FLAP viene chiuso completamente, arresta il motore automaticamente. L'aspirazione riparte solo quando viene riaperto il FLAP.

- accendendo l'aspiratore il motore non partirà se il FLAP è chiuso :

il LED "OPEN" (23) si accende, verrà emesso un beep lungo, ogni 5 secondi  
il display (12) lampeggia

- chiudendo il FLAP da motore acceso, il motore si arresta:

il LED "OPEN" (23) si accende, verrà emesso un beep lungo, ogni 5 secondi

il display (12) lampeggia

L'apparecchio è predisposto per essere utilizzato in abbinamento ad un KIT sensore Window (non fornito dal produttore).

Installando il KIT sensore Window (soltanto nel caso di utilizzo in modalità ASPIRANTE), l'aspirazione dell'aria smetterà di funzionare ogni qual volta la finestra presente nella stanza, su cui il KIT viene applicato, risulterà chiusa.

• Il collegamento elettrico del KIT all'apparecchio deve essere effettuato da personale tecnico qualificato e specializzato.

• Il KIT deve essere separatamente certificato in accordo alle norme di sicurezza pertinenti al componente ed al suo impiego con l'apparecchio. L'installazione deve essere effettuata in accordo alle regolamentazioni per gli impianti domestici vigenti.

**ATTENZIONE:**

• il cablaggio del KIT da collegare all'apparecchio deve essere parte di un circuito certificato in bassissima tensione di sicurezza (SELV).

• il produttore di questo apparecchio declina ogni responsabilità per eventuali inconvenienti, danni, incendi provocati da difetti e/o problemi di malfunzionamento e/o errata installazione del KIT.



#### 4.1 Tabelle di potenza

Livello di potenza		Tipologia di cottura	Utilizzo livello (l'indicazione affianca l'esperienza e le abitudini di cottura)
Max potenza	Boost	Riscaldare rapidamente	Ideale per innalzare in breve tempo la temperatura del cibo fino a veloce ebollizione in caso di acqua o riscaldare velocemente liquidi di cottura
	8-9	Friggere - bollire	Ideale per rosolare, iniziare una cottura, friggere prodotti surgelati, bollire rapidamente
Alta potenza	7-8	Rosolare – soffriggere - bollire - grigliare	Ideale per soffriggere, mantenere bolliture vive, cuocere e grigliare (per breve durata, 5-10 minuti)
	6-7	Rosolare - cuocere – stufare – soffriggere - grigliare	Ideale per soffriggere, mantenere bolliture leggere, cuocere e grigliare (per media durata, 10-20 minuti), preriscaldare accessori
Media potenza	4-5	Cuocere – stufare – soffriggere - grigliare	Ideale per stufare, mantenere bolliture delicate, cuocere (per lunga durata). Mantecare la pasta
	3-4	Cuocere - sobbollire – addensare - mantecare	Ideale per cotture prolungate (riso, sughi, arrosti, pesce) in presenza di liquidi di accompagnamento (es. acqua, vino, brodo, latte), mantecare pasta
	2-3	Cuocere - sobbollire – addensare - mantecare	Ideale per cotture prolungate (volumi inferiori al litro: riso, sughi, arrosti, pesce) in presenza di liquidi di accompagnamento (es. acqua, vino, brodo, latte)
Bassa potenza	1-2	Fondere – scongelare – mantenere in caldo - mantecare	Ideale per ammorbidire il burro, fondere delicatamente il cioccolato, scongelare prodotti di piccole dimensioni
	1	Fondere – scongelare – mantenere in caldo - mantecare	Ideale per il mantenimento in caldo di piccole porzioni di cibo appena cucinate o tenere in temperatura piatti di portata e mantecare risotti
OFF	Potenza zero	Superficie di appoggio	Piano cottura in posizione di stand-by o spento (possibile presenza di calore residuo da fine cottura, segnalato con H-L-O)

## 4.2 Tabelle di cottura

Categoria di alimenti	Piatti o tipologia di cottura	Livello di potenza e andamento cottura			
		Prima fase	Potenze	Seconda fase	Potenze
Pasta, riso	Pasta fresca	Riscaldamento dell'acqua	Booster-9	Cottura della pasta e mantenimento ebollizione	7-8
	Pasta fresca	Riscaldamento dell'acqua	Booster-9	Cottura della pasta e mantenimento ebollizione	7-8
	Riso lessato	Riscaldamento dell'acqua	Booster-9	Cottura della pasta e mantenimento ebollizione	5-6
	Risotto	Soffritto e tostatura	7-8	Cottura	4-5
Verdure, legumi	Lessate	Riscaldamento dell'acqua	Booster-9	Lessatura	6-7
	Fritte	Riscaldamento dell'olio	9	Frittura	8-9
	Saltate	Riscaldamento dell'accessorio	7-8	Cottura	6-7
	Stufate	Riscaldamento dell'accessorio	7-8	Cottura	3-4
	Soffritte	Riscaldamento dell'accessorio	7-8	Doratura del soffritto	7-8
Carni	Arrosto	Doratura carne con olio (se con burro potenza 6)	7-8	Cottura	4-5
	Ai ferri	Preriscaldamento della pentola	7-8	Grigliatura su entrambi i lati	3-4
	Rosolatura	Rosolatura con olio (se con burro potenza 6)	7-8	Cottura	7-8
	Umido/stufato	Rosolatura con olio (se con burro potenza 6)	7-8	Cottura	3-4
Pesce	Ai ferri	Preriscaldamento della pentola	7-8	Cottura	7-8
	Umido/stufato	Rosolatura con olio (se con burro potenza 6)	7-8	Cottura	3-4
	Fritto	Riscaldamento dell'olio o materia grassa	8-9	Frittura	7-8
Uova	Frittate	Riscaldamento della padella con burro o materia grassa	6	Cottura	6-7
	Omelette	Riscaldamento della padella con burro o materia grassa	6	Cottura	5-6
	Coque/sode	Riscaldamento dell'acqua	Booster-9	Cottura	5-6
	Pancake	Riscaldamento della padella con burro	6	Cottura	6-7
Salse	Pomodoro	Rosolatura con olio (se con burro potenza 6)	6-7	Cottura	3-4
	Ragù	Rosolatura con olio (se con burro potenza 6)	6-7	Cottura	3-4
	Besciamella	Preparazione della base (sciogliere burro e farina)	5-6	Portare a leggera ebollizione	3-4
Dolci, creme	Crema pasticcera	Portare latte in ebollizione	4-5	Mantenere leggera ebollizione	4-5
	Budini	Portare latte in ebollizione	4-5	Mantenere leggera ebollizione	2-3
	Riso al latte	Scaldare latte	5-6	Mantenere leggera ebollizione	2-3

## 5. Manutenzione

### Manutenzione del piano di cottura

**Attenzione!** Prima di qualsiasi operazione di pulizia o manutenzione, assicurarsi che le zone di cottura siano spente e che la spia di indicazione calore sia scomparsa.

#### 5.1 Pulizia

Il piano cottura va pulito dopo ogni utilizzo.

##### **Importante:**

Non utilizzare spugne abrasive, pagliette. Il loro impiego, col tempo, potrebbe rovinare il vetro.

Non utilizzare detergenti chimici irritanti, quali spray per forno o smacchiatori.

Dopo ogni uso, lasciare raffreddare il piano e pulirlo per rimuovere incrostazioni e macchie dovute a residui di cibo.

Zucchero o alimenti ad alto contenuto zuccherino danneggiano il piano cottura e vanno rimossi immediatamente.

Sale, zucchero e sabbia potrebbero graffiare la superficie del vetro.

Usare un panno morbido, carta assorbente da cucina o prodotti specifici per la pulizia del piano (attenersi alle indicazioni del Fabbricante).

#### **NON UTILIZZARE PULITRICI A GETTO DI VAPORE!!!**

##### **Importante:**

In caso di fuoriuscite accidentali e abbondanti di liquidi dalle pentole è possibile intervenire attraverso la valvola di scarico, posta sulla parte inferiore del prodotto, in modo da poter eliminare ogni residuo e poter eseguire una pulizia con la massima sicurezza igienica.

#### **Fig. 18**

Per una pulizia più completa ed approfondita si può rimuovere completamente la vasca inferiore

#### **Fig. 19**

##### **Pulizia della griglia metallica:**

La griglia deve essere lavata a mano con acqua calda e detergente neutro ed asciugata accuratamente per evitare fenomeni di ossidazione.

### Manutenzione dell'aspiratore

#### **Pulizia**

Per la pulizia usare **ESCLUSIVAMENTE** un panno inumidito con detersivi liquidi neutri. **NON UTILIZZARE UTENSILI O STRUMENTI PER LA PULIZIA!**

Evitare l'uso di prodotti contenenti abrasivi.

**NON UTILIZZARE ALCOOL!**

#### **Filtro antigrasso**

##### **Trattiene le particelle di grasso derivanti dalla cottura.**

Deve essere pulito una volta al mese (o quando il sistema di indicazione di saturazione dei filtri indica questa necessità), con detergenti non aggressivi, manualmente oppure in lavastoviglie a basse temperature ed a ciclo breve.

Con il lavaggio in lavastoviglie il filtro antigrasso metallico può scolorirsi ma le sue caratteristiche di filtraggio non cambiano assolutamente.

#### **Fig. 15**

#### **Filtro Ai Carboni Attivi - Ceramico**

##### **(Solo per Versione Filtrante)**

Trattiene gli odori sgradevoli derivanti dalla cottura.

Il prodotto è dotato di un set di filtri odori. La saturazione dei filtri odori si verifica dopo un uso più o meno prolungato a seconda del tipo di cucina e della regolarità della pulizia del filtro grassi. I filtri odori possono essere rigenerati termicamente ogni 2/3 mesi in forno preriscaldato a 200°C per 45 minuti. La corretta rigenerazione assicura un'efficacia di filtraggio costante per 5 anni.

**Attenzione!** Non appoggiare i filtri sul fondo del forno, ma riporli in una teglia e posizionarla ad un'altezza intermedia.

#### **Fig. 17 – 17a – 17b – 17c**

## 5.2 Ricerca guasti

CODICE INFORMATIVO	DESCRIZIONE	POSSIBILI CAUSE	SOLUZIONE
E2	La zona comandi si spegne per temperatura troppo elevata	La temperatura interna delle parti elettroniche è troppo alta	Aspettare che il piano si raffreddi prima di riutilizzarlo
<b>ERR03</b> + <b>segnale sonoro</b> 	Viene rilevata un'attivazione continua (permanente) del tasto. L'interfaccia si spegne dopo 10 secondi.	Acqua, pentole o utensili da cucina, sopra l'interfaccia utente.	Pulire la superficie, rimuovere eventuali oggetti dal piano.
<b>Per tutte le altre segnalazioni di errore (E ... U ...)</b>	Chiamare il servizio assistenza tecnica e comunicare il codice di errore		

### 5.3 Servizio assistenza

Prima di contattare il Servizio Assistenza

1. Verificare che non sia possibile risolvere da soli il problema sulla base dei punti descritti in "Ricerca guasti".
2. Spegner e riaccendere l'apparecchio per accertarsi che l'inconveniente sia stato ovviato.

**Se dopo i suddetti controlli l'inconveniente permane, contattare il Servizio Assistenza più vicino.**

**Strictly observe the instructions in this manual.** All liability is declined for any problems, damage or fires caused by failure to comply with the instructions in this manual. The device is intended for domestic use only, to cook food and extract the fumes generated by cooking. No other use is allowed (e.g. heating rooms). The manufacturer declines any liability for inappropriate use or incorrect control settings. **The device may have different aesthetic features with respect to the illustrations in this handbook, however the operating, maintenance and installation instructions remain the same.**

- ⓘ Read the instructions carefully: they include important information about installation, use and safety.
- ⓘ Do not make electrical changes to the device.
- ⓘ Before installing the device, make sure that none of the components are damaged. Otherwise, contact the dealer and do not continue with the installation.
- ⓘ Check that the device is intact before continuing with installation. Otherwise, contact the dealer and do not continue with the installation.

**Note:** The parts marked with the symbol "(\*)" are optional accessories supplied only with some models or otherwise not supplied, but available for purchase.

## 1. Warnings

**Please note!** Pay strict attention to the following instructions:

- The device must be disconnected from the electric power supply before carrying out any installation work.
- Installation or maintenance must be performed by a qualified technician, in compliance with the manufacturer's instructions and local safety regulations. Do not repair or replace any part of the device unless specifically stated in the operating manual.
- By law, the appliance must be earthed.
- The power cable must be long enough to allow the device built into the unit to be connected to the power supply.
- In order for the installation to comply with current safety regulations, an approved omnipolar circuit breaker is required that guarantees complete disconnection of the mains in overvoltage category III, in accordance with the installation rules.
- Do not use power strips or extension cords.
- Once installation is complete,

the electrical components must no longer be accessible by the user.

- The device and its accessible parts get hot during use. Be careful not to touch the heating elements.
- Ensure that children do not play with the device: keep children away and supervise them because the accessible parts may become very hot during use.
- For people with pacemakers and active implants, it is important to check, prior to using the induction hob, that their pacemaker is compatible with the device.
- Do not touch the heating elements of the device during and after use.
- Avoid contact with cloths or any other flammable material until all the hob components have cooled down sufficiently.
- Do not place flammable material on or near the device.
- Overheated fats and oils easily catch fire. Supervise the cooking of fatty or oily food.
- If the surface is cracked, switch the device off immediately to prevent the risk of an electric shock.
- The device is not intended to be operated with an external timer or a separate remote control system.
- Unattended cooking on a device with oil or fat can be dangerous and may cause a fire.
- The cooking process must be supervised. A short cooking process must be constantly monitored.
- NEVER attempt to put fires out using water. Instead, turn off the device and smother the flames, for example with a lid or a fire blanket.

**Fire hazard:** do not place objects on the cooking surfaces.

- Do not use steam cleaners, risk of electric shock.
- Do not place metal objects, such as knives, forks, spoons or lids on the device because they could become hot.
- Before connecting the device to the electrical network: check the data plate

(on the bottom of the device) to ensure that the voltage and power correspond to the mains supply and that the power socket is suitable. If in doubt, consult a qualified electrician.

**Important:** ● After use, turn off the hob at the switch and do not rely on the pan detector. ● Prevent liquids from boiling over, so turn the heat down when boiling or heating liquids. ● Do not leave the heating elements turned on with empty pots and pans or with no pans. ● Switch off the relevant hot plate when you have finished cooking. ● Never use aluminium foil for cooking and never place products packaged in aluminium on the hob. The aluminium would melt and irreparably damage your device. ● Never heat a tin or can containing foods without opening it first: it might explode! ● This warning also applies to all other types of hobs. ● High power levels such as the Booster function should not be used to heat certain liquids, such as oil for frying. Excessive heat may be dangerous. In these cases, we recommend the use of a lower power level. ● Containers must be placed directly on the hob and in the centre. Under no circumstances may any other objects be placed between the pan and the hob. ● If the temperature becomes high, the device automatically decreases the power level of the cooking zones. ● Before doing any cleaning or maintenance work, disconnect the device from the mains power supply by removing the plug or turning off the mains switch. Wear protective gloves for all installation and maintenance operations. The device can be used by children over the age of eight and by people with impaired physical, sensory or mental abilities or lacking in experience or the necessary knowledge provided that they are supervised or after they have received instruction about how to

safely use the device and understand the inherent dangers. Children must be supervised to ensure they do not play with the device. Cleaning and maintenance must never be performed by children unless they are properly supervised. The room must be properly ventilated when the device is used at the same time as other gas-powered devices, or powered by other fuel. The device must be regularly cleaned both internally and externally (AT LEAST ONCE A MONTH), in strict accordance with the maintenance instructions. Failure to follow the rules for device cleaning and filter replacement and cleaning may result in a fire hazard. Food must never be cooked flambé. Using a naked flame may damage the filters and cause a fire hazard; it must, therefore, be avoided under all circumstances. Extra care must be taken when frying to prevent the oil from overheating and catching fire. ● PLEASE NOTE: The accessible parts of the device may become hot when the hob is switched on. ● **Please note!** Do not connect the device to the electric power supply until installation has been fully completed. The regulations laid down by local authorities must be strictly followed with regard to the technical and safety measures to adopt for fume extraction. ● The extracted air must not be conveyed through the same ducts used to extract the fumes generated by gas combustion or other types of combustion devices. Never use the device without the grille properly installed! Only use the fastening screws supplied with the device for installation, or if not supplied, purchase the correct type of screws. Use screws of the right length, as indicated in the installation guide. ● When the device is used together with other devices powered with non-electrical energy, the negative

pressure of the room must not exceed 4 Pa (4 x 10<sup>-5</sup> bar). This manual must be stored for future consultation at any time. If sold, transferred or moved, it must remain with the device.

Range hoods and other cooking fume extractors may adversely affect the safe operation of appliances burning gas or other fuels (including those in other rooms) due to back flow of combustion gases. These gases can potentially result in carbon monoxide poisoning. After installation of a range hood or other cooking fume extractor, the operation of flued gas appliances should be tested by a competent person to ensure that back flow of combustion gases does not occur.

This device is marked in compliance with the European Directive 2012/19/EC - UK SI 2013 No3113, Waste Electrical and Electronic Equipment (WEEE). By ensuring that this device is disposed of correctly, the user will help prevent potential negative impacts on the environment and human health.



The  symbol on the device or documentation provided indicates that this device must not be treated as domestic waste, but must be taken to a suitable waste collection site for the recycling of electrical and electronic appliances. Dispose of it in accordance with local regulations for waste disposal. For further information about the treatment, recovery and recycling of this device, please contact your local authority, the collection service for household waste or the shop from where the device was purchased.

Device designed, tested and developed in compliance with regulations on:

- Safety: EN/IEC 60335-1; EN/IEC 60335-2-6, EN/IEC 60335-2-31, EN/IEC 62233.
- Performance: EN/IEC 61591; ISO 5167-1; ISO 5167-3; ISO 5168; EN/IEC 60704-1; EN/IEC 60704-2-13; EN/IEC 60704-3; ISO 3741; EN 50564; IEC 62301. EN 60350-2;
- EMC: EN 55014-1; CISPR 14-1; EN 55014-2; CISPR 14-2; EN/IEC 61000-3-3; EN/IEC 61000-3-12. Recommendations for correct use in order to reduce the impact on the environment: When you start cooking, turn the device on at minimum speed, leaving it on for a few minutes when you have finished cooking. Increase the speed only if there is a large quantity of fumes and steam, using the Booster function only in extreme cases. To keep the odour reduction system running efficiently, replace the carbon filter/s when necessary. To ensure the high performance of the grease filter, clean it when necessary. To improve efficiency and minimise noise, use the maximum duct diameter indicated in this manual.

## 2. Use

### Using the hob

The induction cooking system is based on the physical phenomenon of magnetic induction. The main characteristic of this system is the direct transfer of energy from the generator to the pot.

### Advantages:

When compared to electric hobs, your induction hob is:

- **Safer:** lower temperature on the glass surface.
- **Faster:** shorter food heating times.
- **More accurate:** the hob immediately reacts to your commands
- **More efficient:** 90% of the absorbed energy is transformed into heat. Moreover, once the pot is removed from the hob, heat transmission is immediately interrupted, avoiding unnecessary heat losses.

## 2.1 Cooking containers

Only use pans that carry the  symbol.

### Important:

to avoid permanent damage to the hob surface, do not use:

- containers with a base that is not perfectly flat;
  - metal containers with an enamelled base;
  - containers with a rough base, to avoid scratching the hob surface;
  - never place hot pots and pans on the surface of the hob's control panel.
- Not all pans suitable for induction work in an efficient manner due to the base only partially consisting of ferromagnetic material! When purchasing pots or pans ensure that:
- that the base is made entirely from ferromagnetic material. If this is not the case, the efficacy of the transmission of heat is lessened and the uniformity of heat and the temperature of the pot/pan may not be suitable for cooking.



**NO!**

- The base does not contain aluminium: the crockery does not heat and may not be recognised by the inductors.



**NO!**

- Bases that are not flat or that have rough surfaces. These lower the contact surface area between the inductor and the pan, lowering efficiency and harming the cooking experience.

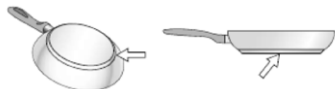

**YES!**

**Important:** never put hot pots or pans on the hob control panel surface.

### 2.1.1 Pre-existing containers

You can check if the pot material is magnetic simply by using a magnet. Pots are not suitable if they are not magnetically detectable. The indications from the previous paragraph also apply here.

### 2.1.2 Recommended pan bottom diameters

**IMPORTANT: if the pots are not of the correct size, the cooking zones will not switch on.**

To see the **minimum pot diameters** for each individual zone, consult the illustrated section of this manual.

To obtain the best results we recommend:

- Using pots and pans with a bottom diameter equal to that of the cooking zone.
- Where possible, keep the cover on the pan during cooking and in particular on pans with a height greater than 22 cm.
- Position the pan in the centre of the cooking zone indicated on the hob.

**Please note: To preserve cooking performance and product quality, the use of induction adapters is NOT recommended.**

### Using the extractor fan

The extraction system can be used in two versions: external extraction and evacuation or as a filter with internal recirculation.



#### Extraction version

Fig. 7

The fumes are evacuated towards the outside through a series of pipes (bought separately) fastened to the supplied connecting flange.

The diameter of the exhaust pipe must be equivalent to the diameter of the connecting ring:

- for rectangular outlets 222 x 89 mm
- for circular outlets  $\varnothing$  150 mm (\*)

For more information, see the page relative to the extraction version in the illustrated part of this manual. Connect the product to wall-mounted exhaust pipes and holes with a diameter equivalent to the air outlet (connecting flange).

Using wall-mounted exhaust pipes and holes with a smaller diameter may reduce the efficiency of extraction and drastically increase noise levels.

All responsibility in this regard is therefore denied.

- ⚠ Keep duct as short as possible.
- ⚠ Use ducting with the least possible number of curves (maximum angle: 90°).
- ⚠ Avoid drastic changes in the ducting diameter.



#### Filtration version

Fig. 10

The extracted air will be filtered in special grease filters and

odour filters before being sent back into the room. The product is supplied with all parts necessary for standard installation, with the air outlet positioned in the front part of the cabinet plinth. For more information, see the page relative to the filtration version (in the illustrated part of this manual).

Visit the websites [www.elica.com](http://www.elica.com) and

[www.shop.elica.com](http://www.shop.elica.com) to check the complete range of available kits for different types of filtration and extraction installations.

## 3. Installation

• Both electric and mechanical installation must be carried out by specialised personnel.

The minimum distance between the hob and the wall must be at least 50mm in front, at least 50mm on the sides and at least 550mm from overhead wall units.

NB = The recommended distances are given as examples: when planning the spaces, the indications of the kitchen manufacturer must be observed.



### 3.1 Electrical connection

Fig. 3

- Disconnect the device from the electric power supply.
- Installation must be carried out by professionally qualified personnel with knowledge of the regulations in force for installation and safety.
- The manufacturer denies all liability to persons, animals or property if the guidelines provided in this chapter are not followed.
- The power cable must be long enough to allow the hob to be removed from the worktop.
- Make sure that the voltage on the serial number data plate on the bottom of the device corresponds to that of the domestic environment where it will be installed.
- Do not use extension leads.
- The earth power cable must be 2cm longer than the other cables.
- If the electrical appliance is not supplied with a power cable, use one with a minimum conductor diameter of 2.5 mm<sup>2</sup> for power up to 7200 Watt; for higher power levels,



the diameter must be 4 mm<sup>2</sup>. ● The temperature must not reach 50°C above room temperature anywhere along the cable. ● The appliance is intended for permanent connection to the power supply.

● **Please note!** Before reconnecting the circuit to the mains power supply, make sure that it is working correctly, always check that the power cable is correctly installed. ● **Please note!** The interconnection cable must be replaced by the authorised technical support service or by a person with similar qualifications.

**Note :** the product is equipped with a Power Limitor function, which allows a maximum power limit to be set

The limit must be set at the time of the product's connection to the electrical network or when the electrical network itself is reconnected (within the following 2 minutes). Size the electrical system protection according to the selected Power Limitation level. For the Power Limitation setting sequence, see the Operation section of this manual.

### 3.3 Mounting

**Before starting the installation:**

- **After unpacking the product, check that it has not been damaged during transport and in the event of problem, please contact the reseller or the Customer support service before installing it.**
- Check that the product is the right size for the installation area.
- Check for accessories (e.g. bags containing screws, warranty certificates, etc.) inside the packaging (placed there for transport reasons). Remove and keep them safe, if present.
- Also check that there is a power socket near the installation area.

**Preparing the cabinet for installation:**

- The product cannot be installed above cooling appliances, dishwashers, heaters, ovens, washing machines and dryers.
  - Create the cut-outs in the cabinet before inserting the hob and carefully remove any shavings or sawdust.
  - **to optimise the filter installation, it is advisable to cut a slot in the plinth to insert a grille (available on the market)**
- IMPORTANT:** use a single-component adhesive sealant (S), which withstands temperatures up to 250°; before installation, thoroughly clean the surfaces to stick and eliminate any substance that may compromise adhesion, (e.g. release agents, preservatives, fats, oil, dust, traces of old adhesives, etc.); the adhesive should be uniformly spread all around the outside of the frame; after sticking, leave the adhesive to dry for about 24 hours.

**Fig.1B-2B**

**Caution!** Failure to install screws and fasteners in accordance with these instructions may result in electrical hazards.

**Note:** to ensure the correct installation of the product, it is recommended to tape the pipes using an adhesive with the following characteristics:

- soft elastic PVC film, with an acrylic-based adhesive
- compliant with DIN EN 60454 regulations
- flame retardant
- excellent resistance to wear
- resistant to temperature fluctuations
- can be used at low temperatures

## 4. Operation

### Control panel

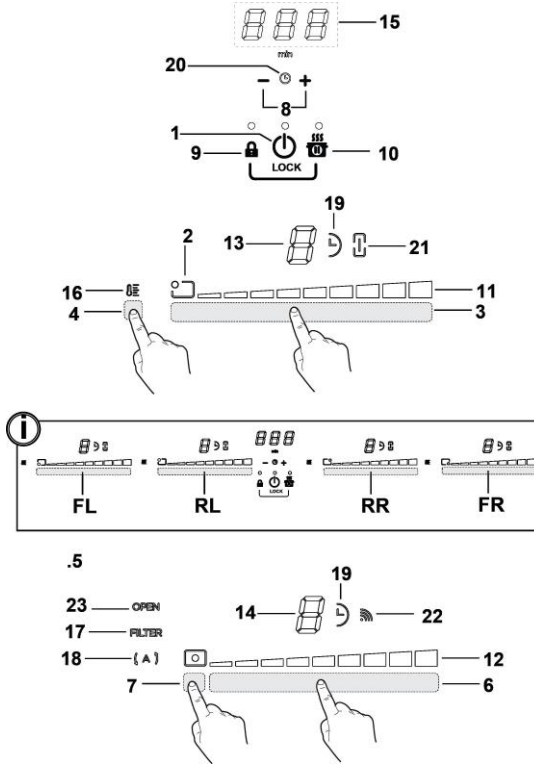

### Keys

1. **ON/OFF** of the hob / extractor fan for hob
2. Cooking zone position indicator
3. Cooking zone selection
4. Increase/Decrease Power Level
5. Temperature Manager activation
6. Extractor fan selection
7. Activation of automatic functions
8. Activate Timer
9. Key Lock
- 9+10. Child Lock
10. Pause / Recall

### Display / LED

11. View Power Level
12. View extraction speed (power)
13. Cooking zone display
14. Extractor fan display
15. Timer display
16. Temperature Manager Indicator
17. Filter assistance indicator
18. Automatic extraction function indicator
19. Timer indicator active
20. Egg Timer indicator active
21. Bridge indicator active
22. SNAP operation indicator
23. FLAP indicator

## USING THE HOB

### Before you begin, it is important to know:

All functions of this hob are designed in order to comply with the most stringent safety regulations.

For this reason:









• **Some functions will not be activated, or will be automatically deactivated, in the absence of pots on the burners or when they are poorly positioned.**

• In other cases the activated functions will be automatically deactivated after a few seconds when the specific function requires a further setting that has not been selected (e.g.: “Turn the hob on” without “Selecting the cooking zone” and the “Operating temperature”, or the “Lock Function” or the “Timer” function).

 **Warning!** In the case (for example) of prolonged use, the cooking zone may not immediately shut down because it is in the cooling phase; the “**H**” symbol will appear on the cooking zone display, to indicate the execution of this phase. Wait for the display to turn off before approaching the cooking zone.

### Cooking zone display

the cooking area display indicates:

Cooking zone on	
Power Level	
Residual Heat Indicator	
Pot Detector	
Temperature Manager Function active	
Child Lock Function active	
Pause function	
Automatic Heat UP function	

## Hob characteristics

### ● Safe Activation

The product is activated only in the presence of pots on the cooking zone: the heating process does not start or is interrupted if there are no pots, or if these are removed.

### ● Pot Detector

The product automatically detects the presence of pots on the cooking zones.

### ● Safety Shut Down

For safety reasons, each cooking zone has a maximum operating time, which depends on the maximum power level set.

### ● Residual Heat Indicator

When one or more cooking zones shut down, the presence of residual heat is indicated by a visual signal on the corresponding zone display, by way of the “**H**” symbol.

## Operation

**Note:** Before activating any functions, the desired zone must be activated

### ● Switch-on

Push (tap)  **ON/OFF button of hob/extractor fan**

The indicator light will turn on to indicate that the hob/extractor is ready for use

Press again to turn off

**Note: This function has priority over the others.**

### ● Selecting the cooking zones

Tap (press onto the **Selection zone (3)** corresponding to the desired cooking zone.

### ● 9 Power Level

The hob features 9 power levels

Tap and swipe with your fingers onto the **Selection zone (3):** to the right, to increase the power level; to the left to decrease the power level.

### ● Power Booster

The product features a supplementary power level (after level **9**), which remains active for 5 minutes, after which the temperature returns to the previously set value.

Tap and swipe with your fingers onto the **Selection zone (3)** (beyond the level **9**) and activate the Power Booster  
The Power Booster level is shown on the display of the selected zone with the symbol “**P**”

### ● Bridge Zones

Thanks to the Bridge function, the cooking zones can operate in a combined way, creating a single zone with the same

power level. This function allows evenly distributed cooking with large-sized pots and pans.

You can use both the "Master" front cooking zone and the corresponding "Secondary" cooking zone on the back. (to check which zones are equipped with this function, see the illustrated part of this manual).

#### To activate the Bridge Function:

- **simultaneously select the two selection zones of the cooking zones that you want to use**

- the Bridge (21) indicator of the "Secondary" cooking zone lights up "

- use the Selection zone (3) of the "Master" cooking zone to set the operating Power Level

- to disable the Bridge Function all you have to do is to repeat the activation procedure

#### ● Temperature Manager

The Temperature Manager is a control function that allows you to keep the heat at a constant temperature at an optimized power level; this feature is ideal for keeping ready meals warm.

The Temperature Manager function can be enabled by tapping the activation zone (4)

On the display of the zone active in Temperature Manager mode will appear the symbol "

#### ● Key Lock

The Key Lock allows you to lock the settings of the hob to prevent accidental tampering with the same, while leaving the set functions enabled.

##### Activation:

- push  (9)
- the LED over the button will turn on, to indicate that it has been activated

*Repeat the operation to deactivate.*



#### ● Child Lock

The Child Lock makes it possible to prevent children from accidentally accessing the cooking zone and extraction zone, preventing the activation of any functions.

The Child Lock can only be activated when the product is on, but with the cooking zones (and extraction zone) off.

##### Activation:

- remove any pots from the hob





- push and hold both  (9) and the  (10), an acoustic signal indicates that the function is active, and a "L" will appear on the display (13) and (14).



*Repeat the operation to deactivate.*

#### ● Timer

The Timer function is a countdown, which can be set for each cooking zone (and suction zone), even simultaneously. At the end of the set period, the cooking zones (or extraction zone) will automatically shut down and the user will be informed by way of an acoustic signal.

##### Activation/Regulation of hob Timer function

- Select the cooking zone (power<sup>0</sup>)
    - Press   (8) to access the Timer function
    - Set the duration of the Timer:
      - press the selector , to increase the automatic shut-down time
      - press the selector , to decrease the automatic shut-down time
    - If desired, repeat the operation for the other cooking zones.
- Note:** Each cooking zone can have a different Timer set; on the display, (15), the countdown of the last selected hob will be shown for 10 seconds, after which the countdown with the least remaining time will be shown.

When the timer has finished the count, it emits a beep (for 2 minutes; you can mute it by tapping  ), while the display (15) is flashing, showing the symbol "

**Note:** the symbol "



" (19) appears beside the display of the cooking zone when the timer is active.

##### To switch-off the Timer:

- select the cooking zone
- set the value of the timer to "0", via 

**Note:** the function remains active if no other key is pressed in the meantime.

#### ● Egg Timer

The Egg Timer function is a countdown independent of the cooking zones (and the extraction zone). The Egg Timer can be enabled by pushing   (8).

**Note:** to set the Egg Timer function, follow the same steps as that applicable to the Timer-function.

When the timer has finished the count, it emits a beep (for 2 minutes; you can mute it by tapping **— +**), while the display (15) is flashing, showing the symbol "0.00".

**Note:** with the Egg Timer active, appears the symbol  (20)

### ● **Pause**

The Pause function allows to suspend any function active on the hob, bringing the cooking power to zero.

#### **Activation:**

- push  (10)
- on display will appear a "||" (13).

#### **To deactivate the function:**

**Note :** this operation restores the hob conditions prior to the pause.

- push  (10)
- within 10 seconds slide your fingers to the right along the **Selection zone (3)**, corresponding to **the desired cooking zone.** (FIG.19);



**Note :** if the operation is not performed during this time the pause function will remain active.

**Note:** if after 10 minutes, the **Pause Function** is not deactivated, the hob switches off automatically.

### ● **Recall**

The Recall function allows to recover all the hob settings, in case of accidental shut-down.

#### **Activation:**

- **switch the cooktop on again**   
within 6 seconds after shut-down
- push "  " within the next 6 seconds

### ● **Automatic Heat UP**

The Automatic Heat UP function allows you to bring the set power up to speed; with this function, we have the advantage of having a faster cooking, but without the risk of burning the food, because the temperature does not exceed that of the set level.

This function is available for power levels 1-8 .

#### **Activation:**

- push and hold the **Selection zone (3)**, the desired power
- on display appears a "P" (13).



### ● **Power Limitation**

The Power Limitation function allows the product to be used while limiting its maximum consumption.

**Note :** the limit must be set when the hob is off, **without**

pressing the key , at the time of the hob's connection to the electrical network, or when the electrical network itself is reconnected, within the following 2 minutes.

#### **To set the Power Limitation:**

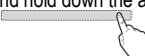
- push and hold the keys  , until you hear a short beep
- simultaneously swipe onto the selection zones **FL and RL** , from left to right, then push and hold down the area corresponding to the last power level , until you hear a short beep

- the Timer (15) display shows the symbols "CF6", to indicate that it is possible to run the setup

-- then press key  and the timer display (15) will show

#### **PHA (Phase power limit):**

- the FL zone display shows the current setting\*\*

0 = 7.4 KW



1 = 4.5 KW

2 = 3.1 KW

\*\* by default, the limit is set to 7.4 KW

- to change the Power Limitation setting scroll on the FL

selection areas 

- to save the selection press the keys  , for 1 second;  
a beep will be emitted to confirm the setting; the function will close.

### **USING THE EXTRACTOR FAN**

#### ● **Switch-on**

Push (tap)  **ON/OFF button of hob/extractor fan**

The indicator light will turn on to indicate that the hob/extractor is ready for use

Press again to turn off

**Note: This function has priority over the others.**

### ● Starting the extractor:

Tap (push) the **Selection area (6)** to enable the hob

### ● Extraction speed (power):

The hob features 8 suction power levels

Tap and swipe with your fingers onto the **Selection zone (3)**:

to the right to increase the suction speed (power) (0-8);

to the left to decrease the suction speed (power) (8-0);

### ● Extraction speed (power):

Touch and slide your fingers along the **Selection bar (6)**:

to the right to increase extraction speed (power) (0-9);

to the left to decrease extraction speed (power) (9-0).

The product has an additional 1 timed extraction speeds (power levels):



"P" for 5 minutes

after that the power returns to level 9.

### ● Timer

#### Activation/Regulation of Timer function for the extractor fan

• Select the extractor fan.

• Push   (8) to access the Timer function (at any speed)



• Set the duration of the Timer:

press the selector , to increase the automatic shut-down time

push the selector , to decrease the automatic shut-down time



display (15) will show the countdown,

**Note:** the symbol ""(19) appears beside the display of the extractor fan

When the timer has finished the count, it emits a beep (for 2 minutes; you can mute it by tapping  , while the display (15) is flashing, showing the symbol "".

#### To switch-off the Timer:

• select the **Selection zone (6)**

• set the value of the timer to "", via 

**Note:** the function remains active if no other key is pressed in the meantime.

### ●Activation of filter saturation indicators

These indicators are normally deactivated  
(for both the grease filter and the activated carbon filter)

To activate them, proceed as follows:

- switch on the extractor hob by means of  ;

- with the suction motor and the cooking zones turned off, push and hold down the **Selection area (7)**:

the LED "FILTER" (17) turns on at low brightness  
the display (14) of the extractor fan shows the letter "G" – to proceed with the activation of the **grease filter** saturation indicator –

**Note** : push the **Selection zone (7)** again to display (14) the letter "F" and proceed the **odour carbon filter**

#### Active

- push the **Selection zone (6)**, the LED "FILTER" (17) switches to high brightness, then, after 10 seconds, it turns off and indicates that the **ACTIVATION** was completed.

### ● Deactivation of filter saturation indicators

repeat the operation described above for activation;

- the LED "FILTER" (17) switches to low brightness, then, after 10 seconds, it turns off to indicate that **DEACTIVATION** was completed.

### ● Filter saturation indicator

The hood indicates when it is necessary to perform maintenance on the filters:

#### Grease filter

the LED "FILTER"(17) turns on

the display (14) shows the symbol "G" (for 10 seconds from switching on)

#### Activated carbon odour filter

the LED "FILTER"(17) flashes;

the display (14) shows the symbol "F" (for 10 seconds from switching on)

### ● Reset filter saturation

After having serviced the filters (both the grease and/or the odour activated carbon filters) press and hold the **Selection Area (7)**:

The LED "FILTER" goes out and the indicator count is restarted.

**Note:** Repeat the operation if both filters signals are displayed simultaneously.

### ● Automatic operation

The product is equipped with an air quality sensor that allows the hood to automatically set the suction speed most suitable to the type of cooking chosen.

To activate this function:

Briefly push the **Selection zone (7)**, the LED “(A)” **(18)** lights up to show that the hood is working in this mode.

### ● Automatic hood mode with SNAP®

For information on how to make the connection between the hood and SNAP®, see the manual supplied with SNAP® or visit [www.elica.com](http://www.elica.com).

**Note:** SNAP® is an auxiliary extraction unit able to operate at the same time as the hood.

To activate this function:

Briefly press the **Selection Area (7)**, LED“(A)” **(18)** and LED “” **(22)** light up to show that the hood is working in this mode.

### ● Open FLAP indicator

The suction area is equipped with a mechanical rotating FLAP. To activate the product you have to switch on the hood and open the flap. The hood is equipped with a sensor that, when the suction function is activated and with the FLAP completely closed, stops the motor automatically. The suction function restarts only when the FLAP is reopened.

- when switching on the fan, the motor does not start if the FLAP is closed:

the LED “OPEN” **(23)** lights up, a long beep will be emitted every 5 seconds.

the display **(12)** flashes

- if you close the FLAP when the motor is running, the latter stops:

the LED “OPEN” **(23)** lights up, a long beep will be emitted every 5 seconds.

the display **(12)** flashes

**The device can also be used in combination with a Window sensor KIT (not supplied by the manufacturer).**

If the Window sensor KIT is installed (only in the case of use in EXTRACTOR mode), air extraction will halt every time the window in the room, on which the KIT is applied, is closed.

• **The KIT must be electrically connected to the device by qualified and specialised technical personnel.**

• **The KIT must be certified separately in accordance with the safety standards for the component and its use with the device. Installation must be carried out in accordance with current regulations for domestic systems.**

**PLEASE NOTE:**

• **the wiring of the KIT to be connected to the device must be part of a certified safety extra-low voltage (SELV) circuit.**

• **the manufacturer of this device declines all liability for any inconvenience, damage or fires caused by defects and/or problems associated with the malfunction and/or incorrect installation of the KIT.**

#### 4.1 Power tables

Power level		Cooking type	Use of level (display combines the experience and cooking habits)
Max power	Boost	Heat quickly	Ideal to quickly increase the temperature of the food up to fast boiling in the case of water or quickly heat cooking liquids
	8-9	Fry - boil	Ideal for browning, starting to cook, frying frozen products, boiling rapidly
High power	7-8	Brown - fry - boil - grill	Ideal for frying, keeping the boil, cooking and grilling (for short times, 5-10 minutes)
	6-7	Brown - cook - stew - fry - grill	Ideal for frying, maintaining a simmer, cooking and grilling (for average times, 10-20 minutes), preheating accessories
Medium power	4-5	Cook - stew - fry - grill	Ideal for stewing, maintaining a light boil, cooking (for longer times). Stir pasta
	3-4	Cook - simmer - thicken - stir	Ideal for slow cooking (rice, sauces, roasts, fish) in the presence of liquid (e.g. water, wine, broth, milk), stirring pasta
	2-3	Cook - simmer - thicken - stir	Ideal for slow cooking (volume less than one litre: rice, sauces, roasts, fish) in the presence of liquid (e.g. water, wine, broth, milk)
Low power	1-2	Melt - thaw - keep warm - stir	Ideal for softening butter, gently melting chocolate, thawing small products
	1	Melt - thaw - keep warm - stir	Ideal for keeping small portions of freshly cooked food warm or keeping the temperature of serving dishes and stirring risotto
OFF	Zero power	Support surface	Hob in stand-by or off (possible presence of residual heat from the end of cooking, signalled by H-L-O)



## 4.2 Cooking tables

Category of foods	Dishes or type of cooking	Power level and cooking pattern			
		First stage	Powers	Second stage	Powers
Pasta, rice	Fresh pasta	Heating water	Booster-9	Cooking pasta and maintaining the boil	7-8
	Fresh pasta	Heating water	Booster-9	Cooking pasta and maintaining the boil	7-8
	Boiled rice	Heating water	Booster-9	Cooking pasta and maintaining the boil	5-6
	Risotto	Frying and roasting	7-8	Cooking	4-5
Vegetables, legumes	Boiled	Heating water	Booster-9	Boiling	6-7
	Fried	Heating oil	9	Frying	8-9
	Sauté	Heating accessory	7-8	Cooking	6-7
	Stewed	Heating accessory	7-8	Cooking	3-4
	Fried	Heating accessory	7-8	Browning fried	7-8
Meats	Roast	Meat browning with oil (if with butter, power 6)	7-8	Cooking	3-4
	Grilled	Pre-heating pan	7-8	Grilling on both sides	7-8
	Browning	Browning with oil (if with butter, power 6)	7-8	Cooking	4-5
	Stew	Browning with oil (if with butter, power 6)	7-8	Cooking	3-4
Fish	Grilled	Pre-heating pan	7-8	Cooking	7-8
	Stew	Browning with oil (if with butter, power 6)	7-8	Cooking	3-4
	Fried	Heating oil or fat	8-9	Frying	7-8
Eggs	Omelettes	Heating pan with butter or fat	6	Cooking	6-7
	Omelettes	Heating pan with butter or fat	6	Cooking	5-6
	Soft boiled/boiled	Heating water	Booster-9	Cooking	5-6
	Pancakes	Heating pan with butter	6	Cooking	6-7
Sauces	Tomato	Browning with oil (if with butter, power 6)	6-7	Cooking	3-4
	Meat sauce	Browning with oil (if with butter, power 6)	6-7	Cooking	3-4
	Béchamel	Preparing the base (melt butter and flour)	5-6	Bring to simmering point	3-4
Desserts, creams	Custard	Boil the milk	4-5	Keep simmering	4-5
	Puddings	Boil the milk	4-5	Keep simmering	2-3
	Rice pudding	Heat the milk	5-6	Keep simmering	2-3

## 5. Maintenance

### Hob maintenance

**Caution!** Before any cleaning or maintenance, make sure the cooking zones are switched off and the heat indicator has turned off.

#### 5.1 Cleaning

The hob must be cleaned after each use.

##### **Important:**

Do not use abrasive sponges, scouring pads. Their use, over time, may ruin the glass.

Do not use chemical irritants, such as oven sprays or stain removers.

After each use, leave the hob to cool and clean it to remove deposits and stains caused by food residue.

Sugar or food with a high sugar content damages the hob and must be immediately removed.

Salt, sugar and sand may scratch the glass surface.

Use a soft cloth, paper towel or specific products to clean the hob (follow the Manufacturer's instructions).

**DO NOT USE STEAM JET CLEANERS!!!**

##### **Important:**

If liquids accidentally or excessively leak out of the pots, the drain valve located on the lower part of the product can be opened so as to remove any residue and be able to clean in conditions of maximum hygiene.

##### **Fig. 18**

For a more complete and in-depth clean, the lower tray can be completely removed.

##### **Fig. 19**

##### **Cleaning the metal grille:**

The grille must be washed by hand with hot water and neutral detergent, then dried thoroughly to prevent oxidation.

### Extractor fan maintenance

#### **Cleaning**

For cleaning, use **ONLY** a cloth moistened with neutral liquid detergents. **DO NOT USE CLEANING UTENSILS OR TOOLS!**

Avoid the use of products containing abrasives.

**DO NOT USE ALCOHOL!**

#### **Grease filter**

##### **Traps grease particles generated by cooking.**

Must be cleaned once per month (or when the filter saturation indication system indicates this need), with non-aggressive detergents, either manually or in the dishwasher at a low temperature and in a short cycle.

When cleaned in the dishwasher, the metal grease filter may discolour, but its filtering characteristics remain unchanged.

##### **Fig. 15**

#### **Activated Carbon Filter - Ceramic (Only for Filtration Version)**

##### **Traps unpleasant odours generated by cooking.**

The product comes with a set of odour filters. The saturation of the odour filters can occur after somewhat prolonged use depending on the type of cooking and how regularly the grease filter is cleaned. The odour filters can be thermally regenerated every 2/3 months in an oven pre-heated to 200°C for 45 minutes. The correct regeneration of the filter ensures that it can constantly filter efficiently for 5 years.

**Warning!** Do not leave filters on the bottom of the oven, but place it on a baking tray and position it at a mid height..

##### **Fig. 17 – 17a – 17b – 17c**

## 5.2 Troubleshooting

INFORMATION CODE	DESCRIPTION	POSSIBLE CAUSES	SOLUTION
E2	The command zone switches off due to an excessively high temperature	The temperature inside the electronic parts is too high	Wait for the hob to cool before reusing it
ERR03 + acoustic signal 	Continuous (permanent) key activation is detected. The interface switches off after 10 seconds.	Water, pots or kitchen tools are on top of the user interface.	Clean the surface, remove any objects from the surface.
For all other error signals ( E ... U ... )	Call customer service and report the error code		

## 5.3 Customer service

Before contacting Customer Service

1. Check that you cannot solve the problem yourself based on the points described in "Troubleshooting".
2. Switch the device off and on again to see if the problem resolves itself.

**If the fault persists after the above checks, contact the nearest Customer Service.**

Die in diesem Handbuch aufgeführten Anleitungen müssen streng eingehalten werden. Es wird für allfällige Zwischenfälle, Schäden und Brände im Gerät nicht gehaftet, die aus der Nichteinhaltung der in diesem Handbuch aufgeführten Anleitungen stammen. Das Gerät ist ausschließlich für den häuslichen Gebrauch zum Kochen von Lebensmitteln und zum Absaugen von Dämpfen aus dem Kochvorgang selbst bestimmt. Andere Verwendungen (wie z.B. die Raumheizung) sind verboten. Der Hersteller lehnt jegliche Haftung für Missbräuche oder fehlerhafte Einstellungen der Steuerelemente ab.

**Das Gerät kann von den Zeichnungen in dieser Broschüre abweichen, die Gebrauchs-, Wartungs- und Installationsanweisungen bleiben jedoch unverändert.**

- ⓘ Lesen Sie die Anleitung sorgfältig durch: Es gibt wichtige Informationen zur Installation, zum Gebrauch und zur Sicherheit.
- ⓘ Nehmen Sie keine elektrischen Änderungen am Gerät vor.
- ⓘ Prüfen Sie vor der Installation des Geräts, dass alle Komponenten nicht beschädigt sind. Sollten Beschädigungen vorhanden sein, den Händler kontaktieren und die Installation nicht fortsetzen.
- ⓘ Prüfen Sie vor der Installation die Integrität des Geräts. Sollten Beschädigungen vorhanden sein, den Händler kontaktieren und die Installation nicht fortsetzen.

**Anmerkung:** Die mit "(\*)" gekennzeichnete Details sind Optionszubehöre, die nur mit einigen Modellen mitgeliefert werden, oder die nicht mitgeliefert und gekauft werden müssen.

## 1. Warnungen

**Achtung!** Diese Anleitungen genau einhalten: ● Vor der Durchführung von Installationsarbeiten muss das Gerät von der Stromversorgung getrennt werden. ● Die Installation oder Wartung muss von einem spezialisierten Techniker in Übereinstimmung mit den Anweisungen des Herstellers und unter Beachtung der geltenden örtlichen Sicherheitsvorschriften durchgeführt werden. Kein Bauteil der Geräts reparieren bzw. ersetzen, wenn nicht spezifisch im Bedienungshandbuch gefordert. ● Die Erdung des Geräts ist gesetzlich vorgeschrieben. ● Das Stromversorgungs-kabel muss lang genug sein, um den Anschluss des im Schrank versenkten Geräts an die

Stromversorgung zu ermöglichen. ● Damit die Installation den aktuellen Sicherheitsvorschriften entspricht, ist ein normgerechter allpoliger Schalter notwendig, der die vollständige Trennung vom Netz unter den Bedingungen der Überspannungskategorie III gemäß den Installationsregeln gewährleistet. ● Keine Mehrfachsteckdosen oder Verlängerungen verwenden. ● Nachdem die Installation abgeschlossen wurde, dürfen die elektrischen Komponenten für den Benutzer nicht mehr zugänglich sein. ● Das Gerät und seine zugänglichen Teile werden während der Verwendung heiß. Darauf achten, die Heizelemente nicht zu berühren. ● Darauf achten, dass Kinder mit dem Gerät nicht spielen. Kinder fernhalten und überwachen, da die zugänglichen Teile während der Benutzung sehr heiß werden können. ● Für die Menschen, die einen Herzschrittmacher und ein aktives Implantat tragen, ist es wichtig zu prüfen, dass ihr Herzschrittmacher mit dem Gerät kompatibel ist. ● Die Heizelemente des Geräts während und nach der Benutzung nicht berühren. ● Kontakt mit Tüchern oder anderen entzündbaren Materialien vermeiden, bis alle Komponenten des Geräts ausreichend abgekühlt sind: es besteht Brandgefahr. -Kein entflammbares Material auf dem Gerät bzw. in seiner Nähe liegen lassen. ● Überhitzte Fette und Öle fangen leicht Feuer. Den Kochvorgang von Lebensmitteln überwachen, die reich an Öl und Fett sind. -Wenn die Oberfläche Risse oder Brüche aufweist, das Gerät abschalten, um die Möglichkeit eines Stromschlags zu vermeiden. ● Das Gerät ist nicht dafür bestimmt, durch eine externe Zeitschaltuhr oder ein separates

Fernbedienungssystem eingeschaltet zu werden. ● Der unüberwachte Kochvorgang auf einem Kochfeld mit Öl und Fett kann gefährlich sein und Brände verursachen. ● Der Kochvorgang muss überwacht werden. Ein kurzdauerndes Kochen muss laufend überwacht werden.

● NIE versuchen, die Flammen mit Wasser zu löschen. Das Gerät hingegen abschalten und die Flammen z.B. mit einem Topfdeckel oder einer Feuerlöschdecke ersticken. Brandgefahr: Keine Gegenstände auf die Kochfläche stellen. ● Verwenden Sie keine Dampfreiniger, es besteht die Gefahr eines Stromschlags. ● Legen Sie keine Metallgegenstände wie Messer, Gabeln, Löffel und Deckel auf die Oberfläche des Kochfeldes, da diese sich überhitzen könnten. ● Bevor Sie das Gerät an das Stromnetz anschließen: Überprüfen Sie das Typenschild (auf dem unteren Teil des Geräts), um sicherzustellen, dass die Spannung und Leistung mit der des Netzes übereinstimmt und dass die Anschlussbuchse geeignet ist. Im Zweifelsfall einen qualifizierten Fachelektriker konsultieren.

**Wichtig:** ● Das Kochfeld nach der Benutzung mit seiner Steuervorrichtung abschalten und sich nie auf dem Topffühler verlassen. ● Die Austritte von Flüssigkeiten vermeiden. Daher soll die Wärmeerzeugung zum Kochen oder Aufwärmen von Flüssigkeiten abgesenkt werden. ● Die Heizelemente mit leeren Töpfen und Pfannen oder ohne Behälter nie eingeschaltet lassen. ● Wenn Sie mit dem Kochen fertig sind, schalten Sie die entsprechende Kochzone aus. ● Verwenden Sie niemals Alufolie zum Kochen und legen Sie niemals aluminiumverpackte Produkte direkt auf. Das Aluminium würde schmelzen und

daher Ihr Gerät unwiderruflich beschädigen. ● Niemals eine Konservendose oder Blechdose erhitzen, ohne sie vorher geöffnet zu haben: Sie könnte explodieren! Diese Warnung gilt für alle anderen Sorten von Kochfeldern.

● Die Benutzung einer hohen Leistung wie die Booster-Funktion eignet sich nicht zum Aufwärmen von einigen Flüssigkeiten, wie z.B. das Bratöl. Überhöhte Wärme könnte gefährlich sein. In diesen Fällen wird die Benutzung einer niedrigeren Leistung empfohlen. ● Die Behälter müssen direkt auf das Kochfeld gestellt werden und zentriert sein. Auf keinen Fall dürfen andere Gegenstände zwischen Herd und Kochfeld eingesetzt werden. ● Bei hohen Temperaturen senkt das Gerät die Leistungsstufe der Kochbereiche automatisch ab. ● Vor jeglichem Reinigungs- oder Wartungseingriff das Gerät von der Stromversorgung durch Ausstecken des Steckers oder durch Abschalten des Hauptschalters der Wohnung trennen. ● Bei allen Vorgängen der Installation und Wartung Arbeitshandschuhe verwenden. ● Das Gerät darf von Kindern ab dem Alter von 8 Jahren und von Personen mit eingeschränkter körperlicher, sensorischer oder geistiger Fähigkeiten oder ohne Erfahrung oder notwendige Kenntnisse benutzt werden, wenn sie beaufsichtigt werden oder vorher Anweisungen zur sicheren Verwendung des Geräts und zum Verständnis der damit verbundenen Gefahren erhalten haben. ● Kinder müssen beaufsichtigt werden, um sicherzustellen, dass sie nicht mit dem Gerät spielen. ● Die Reinigung und Wartung darf nicht von Kindern ohne Aufsicht ausgeführt werden. ● Wenn das Gerät zusammen

mit anderen Geräten mit Gasverbrennung oder anderen Brennstoffen verwendet wird, muss für eine ausreichende Belüftung des Raums gesorgt werden. ● Das Gerät muss regelmäßig (MINDESTENS EINMAL PRO MONAT) innen und außen gereinigt werden; die Wartungsanweisungen müssen trotzdem beachtet werden. ● Die Nichteinhaltung der Reinigungsrichtlinien des Gerätes und des Austauschs und der Reinigung der Filter führt zu einem Brandrisiko. ● Flammbieren ist absolut verboten. ● Der Einsatz der freien Flamme ist für die Filter schädlich und kann zu Bränden führen, es muss daher in jedem Fall vermieden werden. ● Das Frittieren muss unter Kontrolle durchgeführt werden, um zu verhindern, dass sich überhitztes Öl entzündet. ● ACHTUNG: Wenn das Kochfeld eingeschaltet ist, können die zugänglichen Teile des Geräts heiß werden. ● **Achtung!** Das Gerät nicht an das Stromnetz anschließen, solange die Installation nicht vollkommen abgeschlossen ist. ● Hinsichtlich der technischen und sicherheitstechnischen Maßnahmen zur Ableitung der Dämpfe sind die Vorschriften der zuständigen örtlichen Behörden strikt einzuhalten. ● Die angesaugte Luft darf nicht in einen Kanal geleitet werden, der für die Abführung der Rauchgase von Geräten, die mit Gas oder anderen Brennstoffen betrieben werden, verwendet wird. ● Ohne korrekt montiertem Gitter darf das Gerät nicht verwendet werden! ● Zur Installation nur die mit dem Gerät mitgelieferten Befestigungsschrauben verwenden. Sollte diese nicht vorhanden sein, müssen geeignete Schrauben gekauft werden. Die korrekte Länge für die Schrauben, die in der

Installationsanleitung angegeben sind, verwenden. ● Wenn gleichzeitig dieses Gerät und andere Geräte verwendet werden, die nicht mittels Strom versorgt werden, darf der Unterdruck im Raum 4 Pa ( $4 \times 10^{-5}$  bar) nicht überschreiten. ● Es ist wichtig, dieses Handbuch aufzubewahren, damit Sie es jederzeit einsehen können. Bei einem Verkauf, einer Übergabe oder einem Umzug soll sichergestellt werden, dass das Handbuch mit dem Produkt bleibt.

Dieses Gerät ist in Übereinstimmung mit der europäischen Richtlinie 2012/19/EG - UK SI 2013 No3113, über Elektro- und Elektronik-Altgeräte (WEEE) gekennzeichnet. Durch die Sicherstellung der ordnungsgemäßen Entsorgung dieses Produkts trägt der Benutzer dazu bei, mögliche negative Auswirkungen auf die Umwelt und die Gesundheit zu



verhindern. Das -Symbol auf dem Produkt bzw. auf den begleitenden Unterlagen bedeutet, dass dieses Produkt nicht wie ein Haushaltsabfall behandelt, sondern an der entsprechenden Sammelstelle zum Recycling von Elektro- und Elektronik-Altgeräten abgegeben werden muss. Das Produkt gemäß den lokalen Vorschriften zur Abfallentsorgung beseitigen. Für weitere Informationen über die Behandlung, die Wiederverwendung und das Recycling dieses Produkts die entsprechende lokale Dienststelle, den Müllsammeldienst oder das Geschäft, bei dem das Produkt gekauft wurde, kontaktieren.

Gerät, das in Übereinstimmung mit den Normen entwickelt, getestet und hergestellt wurde:

- Sicherheit: EN/IEC 60335-1; EN/IEC 60335-2-6, EN/IEC 60335-2-31, EN/IEC 62233.
- Leistung: EN/IEC 61591; ISO 5167-1; ISO 5167-3; ISO 5168; EN/IEC 60704-1; EN/IEC 60704-2-13; EN/IEC 60704-3; ISO 3741; EN 50564; IEC 62301. EN 60350-2;
- EMC: EN 55014-1; CISPR 14-1; EN 55014-2; CISPR 14-2; EN/IEC 61000-3-3; EN/IEC 61000-3-12. Vorschläge für die korrekte Anwendung zur Verringerung der Umweltbelastung: Wenn Sie mit dem Kochen beginnen, schalten Sie das Gerät mit minimaler Geschwindigkeit ein und lassen Sie sie auch nach dem Ende des Kochvorgangs noch einige Minuten eingeschaltet. Erhöhen Sie die Geschwindigkeit nur bei großen Mengen an Rauch und Dampf, wobei die Booster-Funktion nur in Extremfällen verwendet wird. Um die Effizienz des Geruchsminderungssystems aufrechtzuerhalten, sollten Sie den/die Kohlefilter bei Bedarf austauschen. Um den Fettfilter effizient zu halten, reinigen Sie ihn bei Bedarf. Um die Effizienz zu optimieren und den Lärm zu minimieren, verwenden Sie den in diesem Handbuch angegebenen maximalen Durchmesser des Kanalsystems.

## 2. Betriebsart

### Kochen mit Induktion

Das Induktionskochsystem beruht auf dem physikalischen Phänomen der magnetischen Induktion. Das wesentliche Merkmal dieses Systems ist die direkte Energieübertragung von dem Energiegenerator an den Topf.

#### **Vorteile:**

Wenn Sie dieses mit Elektroherden vergleichen, werden Sie feststellen, dass es:

- **sicherer ist:** niedrigere Temperatur auf der Glasoberfläche.
- **schneller ist:** schnelleres Erhitzen von Gerichten.
- **genauer ist:** Kochfeld reagiert sofort auf Ihre Befehle
- **effizienter ist:** 90% der aufgenommenen Energie wird in Wärme umgewandelt. Darüber hinaus wird die Wärmeübertragung sofort abgebrochen, sobald Sie die Pfanne von der Oberfläche entfernen und so unnötige Wärmeverluste vermieden.

### 2.1 Kochgeschirr

Nur Töpfe verwenden, die das Zeichen  tragen.

#### **Wichtig:**

Um permanente Beschädigungen der Oberfläche des Kochfelds zu vermeiden, keine Behälter benutzen,

- die keinen perfekt flachen Boden haben,
- die aus Metall bestehen und einen emaillierten Boden haben,
- die einen rauen Boden haben (um die Oberfläche des Kochfelds nicht zu verschrammen).
- Keine heißen Töpfe und Pfannen auf die Oberfläche der Schalttafel des Kochfelds legen.

Nicht jedes für die Induktion geeignete Kochgeschirr arbeitet effizient, da der Boden teilweise aus ferromagnetischem Material besteht!! Beim Kauf von Töpfen und Pfannen ist auf folgendes zu achten:

- Der Boden besteht vollständig aus ferromagnetischem Material. Andernfalls werden sowohl die Effizienz der Wärmeübertragung als auch ihre Gleichmäßigkeit verringert, wobei die Temperaturen der Oberfläche der Pfanne/des Topfes nicht zum Garen geeignet sind.



**NEIN!**

- Der Boden enthält kein Aluminium: Das Kochgeschirr erwärmt sich nicht und wird möglicherweise auch von den Induktoren nicht erkannt.



**NEIN!**

- Nicht gerade Böden oder mit rauen Oberflächen. Sie entziehen Kontaktfläche zwischen Induktor und Kochgeschirr, verringern die Effizienz und verschlechtern das Kocherlebnis.

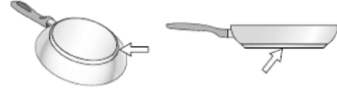

**JA!**

**Wichtig:** Keine heißen Töpfe und Pfannen auf die Oberfläche der Schalttafel des Kochfelds legen.

#### 2.1.1 Kochgeschirrmaterial

Ob der Werkstoff des Topfes magnetisch ist, kann einfach mit einem Magnet geprüft werden. Die Töpfe sind nicht geeignet, wenn sie nicht magnetisch fühlbar sind. Auch in diesem Fall gelten die Anweisungen, die im vorhergehenden Abschnitt angeführt sind.

#### 2.1.2 Abmessung des Kochgeschirrs

**WICHTIG:** Wenn die Töpfe nicht über die richtigen Abmessungen verfügen, schalten sich die Garzonen nicht ein.

Um den zu verwendenden **Mindestdurchmesser des Topfs** für den jeweiligen Kochbereich zu erfahren, siehe illustrierten Teil dieses Handbuchs.

Um bessere Ergebnisse zu erzielen, wird empfohlen:

- Töpfe und Pfannen zu verwenden, dessen Bodendurchmesser gleich wie der Durchmesser des Kochbereichs ist.
- Wenn möglich, sollte der Deckel während des Kochens am Topf bleiben, insbesondere bei Töpfen mit einer Höhe über 22 cm.
- Den Topf in der Mitte des Kochbereichs zu positionieren, der auf dem Kochfeld gezeichnet ist.

**Achtung:** Um die **Kochleistung und Produktqualität zu erhalten, wird die Verwendung von Induktionsadaptern NICHT empfohlen.**

### Die Benutzung der Abzugshaube

Die Abzugshaube kann entweder im Abluftbetrieb oder im Umluftbetrieb benutzt werden.



**Abluftbetrieb**

#### **Abb.7**

Die Dämpfe werden durch eine Reihe von Rohren nach draußen geleitet ( die als Sonderzubehör getrennt erworben werden müssen), welche an den mitgelieferten Anschlussstutzen befestigt werden müssen.

Der Durchmesser des Abluftrohres muss mit dem des Anschlussrings übereinstimmen:

- Im Fall eines rechteckigen Austritts 222 x 89 mm
- Im Fall eines runden Austritts Ø 150 mm (\*)

Für weitere Informationen ziehen Sie die Seite über das Zubehör der Abzugshaube dieses Handbuchs zu Rate.

Schließen Sie das Gerät an Rohrleitungen und Wandabzugslöcher an, deren Durchmesser dem Luftauslass entsprechen (Anschlussstutzen).

Die Verwendung von Rohren und Wandabzugsöchern mit einem kleineren Durchmesser wird eine Verringerung der Absaugleistung und eine drastische Erhöhung des Geräuschpegels zur Folge haben.

Es wird daher diesbezüglich keinerlei Verantwortung übernommen.

- ⚠ Verwenden Sie einen Kanal, der so kurz wie möglich ist.
- ⚠ Verwenden Sie ein Rohr mit einer möglichst geringen Anzahl an Kurven (maximal zugelassener Winkel: 90°).
- ⚠ Vermeiden Sie drastische Unterschiede im Durchmesser des Rohres.



### Umluftbetrieb

#### Bild 10

Die angesaugte Luft wird durch spezielle Fettfilter und Geruchsfilter gefiltert, bevor sie wieder dem Raum zugeführt wird. Das Produkt wird mit allem Notwendigsten geliefert, das Sie für eine Standardmontage, mit einem Luftauslass an der Vorderseite des Sockels, benötigen. Für weitere Informationen konsultieren Sie die zum Zubehör des Umluftbetriebes gehörige Seite (im illustrierten Teil dieses Handbuchs).

Besuchen Sie unsere Websites, [www.elica.com](http://www.elica.com) und [www.shop.elica.com](http://www.shop.elica.com), um eine vollständige Übersicht über die verfügbaren Modelle und die verschiedenen Einbaumöglichkeiten, sowohl für den Umluftbetrieb, als auch für den Abluftbetrieb, zu bekommen.

### 3. Befestigung

- Die elektrische und mechanische Installation muss vom Fachpersonal durchgeführt werden.

Der Mindestabstand zwischen dem Kochfeld und der Wand muss mindestens 50mm frontal, mindestens 50mm seitlich und mindestens 550mm von den oberen Hängeschränken betragen.

Hinweis = Die vorgeschlagenen Abstände sind Richtwerte: Beachten Sie bei der Gestaltung der Räume die Angaben des Küchenherstellers.



### 3.1 Elektrischer Anschluss

#### Abb. 3

- Das Gerät vom Stromnetz trennen.
- Die Installation muss von qualifiziertem Fachpersonal vorgenommen werden, das die geltenden Vorschriften in Bezug auf Installation und Sicherheit kennt.
- Der Hersteller lehnt jede Verantwortung gegenüber Personen, Tieren oder Gegenständen im Falle der Nichteinhaltung der in diesem Kapitel aufgeführten Richtlinien ab.
- Das Stromkabel muss ausreichend lang sein, um den Ausbau des Kochfelds aus der Arbeitsfläche zu ermöglichen.
- Vergewissern Sie sich, dass die auf dem Serienschild an der Unterseite des Geräts angegebene Spannung mit der des Hauses übereinstimmt, in dem das Gerät installiert wird.
- Verwenden Sie keine Verlängerungen.
- Das Erdungskabel muss 2 cm länger als die anderen Kabel sein.
- Wenn das Gerät nicht mit einem Netzkabel ausgestattet ist, verwenden Sie ein Kabel mit einem Mindestleiterquerschnitt von 2,5 mm<sup>2</sup> für eine Leistung bis 7200 Watt; für eine höhere Leistung muss es 4 mm<sup>2</sup> betragen).
- Die Temperatur des Kabels muss an keiner Stelle die Umwelttemperatur um 50°C übersteigen.
- Das Gerät ist für den dauerhaften Anschluss an das Stromnetz vorgesehen.

- **Achtung!** Bevor man den Stromkreis wieder an das Stromnetz anschließt und seinen ordnungsgemäßen Betrieb überprüft, sich immer vergewissern, dass das Stromkabel ordnungsgemäß montiert wurde.
- **Achtung!** Der Austausch des Verbindungskabels muss von dem autorisierten technischen Kundendienst



oder einer Person mit ähnlicher Qualifikation durchgeführt werden.

**Hinweis:** Das Produkt ist mit einer Leistungsbegrenzungsfunktion ausgestattet, mit der Sie eine maximale Absorptionsschwelle kw einstellen können

Die Einstellung muss vorgenommen werden, wenn das Produkt an das Netz angeschlossen oder wieder an das Netz angeschlossen wird (innerhalb der folgenden 2 Minuten). Bemessen Sie den Schutz des elektrischen Systems entsprechend der gewählten Leistungsbegrenzungsstufe. Die Einstellungssequenz für die Leistungsbegrenzung finden Sie in diesem Handbuch im Abschnitt Betrieb.

### 3.3 Montage

**Bevor man die Installation beginnt:**

- Nach dem Auspacken des Produkts überprüfen Sie, ob es während des Transports nicht beschädigt wurde, und wenden Sie sich bei Problemen an Ihren Händler oder den Kundendienst, bevor Sie mit der Installation fortfahren.
- Prüfen, dass die Produktabmessungen zum gewählten Installationsbereich passen.
- Prüfen, ob sich in der Verpackung mitgeliefertes Material (wie z.B. Beutel mit Schrauben, Garantieblätter usw.) (aus Beförderungsgründen) befindet. Evtl. ist dieses herauszunehmen und aufzubewahren.
- Sich auch vergewissern, dass bei dem Installationsbereich eine Stromsteckdose vorhanden ist

**Vorbereitung des Möbels zum Einbau:**

- Das Produkt darf nicht auf Kühlern, Geschirrspülern, Herden, Öfen, Waschmaschinen und Trocknermaschinen installiert werden.
- Sämtliche Schneidearbeiten im Möbel vor dem Einbau des Kochfelds durchführen; Späne und Sägemehl-Rückstände sorgfältig entfernen.
- Für die Installation mit Umluft machen Sie am besten eine Öffnung in den Sockel, in die Sie ein normales, im Handel erhältliches Lüftungsgitter einsetzen.

**WICHTIG:** verwenden Sie einen Einkomponenten-Dichtungskleber (**S**), der eine Temperaturbeständigkeit von bis zu 250° aufweist; vor dem Einbau müssen die zu verklebenden Flächen gründlich gereinigt werden, wobei alle Substanzen, welche die Haftung beeinträchtigen könnten (z.B.: Trennmittel, Konservierungsmittel, Fette, Öle, Staub, Reste von alten Klebstoffen usw.), entfernt werden müssen; der Kleber muss gleichmäßig über den gesamten Umfang des Rahmens verteilt werden; nach dem Verkleben muss der Kleber etwa 24 Stunden trocknen.

**Abb. 1B-2B**

**Achtung!** Wenn die Schrauben und die Befestigungsvorrichtungen nicht gemäß diesen Anleitungen installiert werden, kann es zu elektrischen Risiken kommen.

**Anmerkung:** Für eine korrekte Installation des Produkts ist es ratsam, die Rohre mit Klebeband mit folgenden Eigenschaften abzudecken:

- elastische Folie aus weichem PVC, mit Klebstoff auf Acrylatbasis
- der DIN EN 60454 entspricht
- schwer entflammbar
- ausgezeichnete Alterungsbeständigkeit
- beständig gegen Temperaturschwankungen
- bei niedrigen Temperaturen verwendbar

# 4. Gerätebeschreibung

## Bedienfeldanordnung

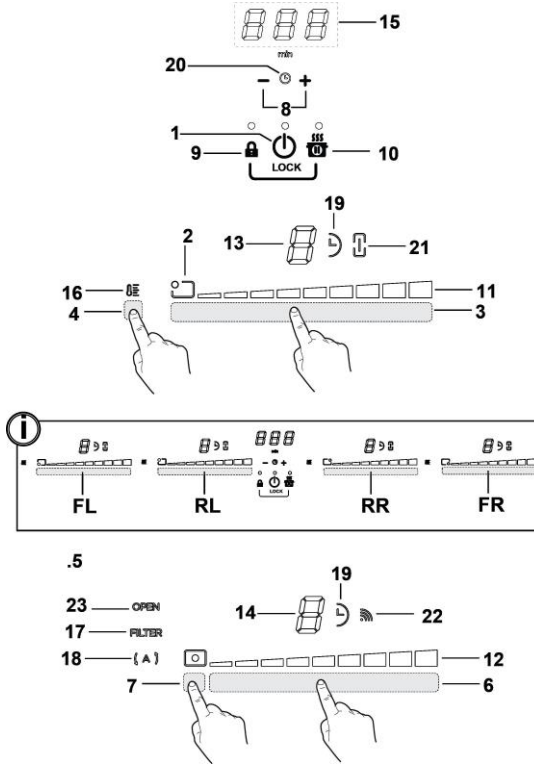

### Tasten

- |  |  |
|--|--|
| <ol style="list-style-type: none"> <li>1. <b>EIN/AUS</b> Kochfeld/ Gebläse</li> <li>2. Anzeige Position der Kochzone</li> <li>3. Einstellung Leistungsstufe der Kochzone<br/>Erhöhung/Verringerung Power Level</li> <li>4. Aktivierung Temperatur-Manager<br/>Tasten Gebläse</li> <li>5. Tasten Gebläse</li> <li>6. Einstellung Abzugsleistung Gebläse<br/>Erhöhung/Verringerung Geschwindigkeit (Leistung)<br/>der Ansaugung</li> <li>7. Aktivierung automatischer Funktionen<br/>Neustart Sättigungsanzeige der Filter</li> <li>8. Aktivierung Timer<br/>Erhöhung/Verringerung Zeit Timer</li> <li>9. Tastensperre</li> <li>9+10. Kindersicherung</li> <li>10. Pause / Memory</li> </ol> | <ol style="list-style-type: none"> <li>11. Visualisierung Power Level</li> <li>12. Visualisierung Geschwindigkeit (Leistung) der<br/>Ansaugung</li> <li>13. Display Kochbereich</li> <li>14. Display Wrasenabzug</li> <li>15. Display Timer</li> <li>16. Anzeige Temperatur Manager</li> <li>17. Anzeige Kundendienst Filter</li> <li>18. Anzeige automatische Absaugfunktion</li> <li>19. Anzeige Timer aktiv</li> <li>20. Anzeige Egg Timer aktiv</li> <li>21. Anzeige Bridge aktiv</li> <li>22. Anzeige Betrieb mit SNAP</li> <li>23. Anzeige FLAP</li> </ol> |
|--|--|

### Display / LED

## VERWENDUNG DES KOCHFELDS

### Was vor dem Beginn zu wissen ist:

Alle Funktionen dieses Kochfelds wurden unter Beachtung der strengsten Sicherheitsvorschriften geplant.

Aus diesem Grund:

- **Einige Funktionen aktivieren sich nicht oder deaktivieren sich automatisch in Abwesenheit von Töpfen auf dem Herd oder wenn diese falsch positioniert sind.**



- In anderen Fällen deaktivieren sich die aktivierten Funktionen automatisch nach wenigen Sekunden, wenn die gewählte Funktion eine weitere Einstellung, die nicht eingegeben wurde, benötigt (z.B.: **“Das Kochfeld einschalten”** ohne **“Den Kochbereich wählen”** und die **“Betriebstemperatur”**, oder die **“Funktion Lock”** oder diejenige des **“Timer”**).

**⚠ Achtung!** Im Falle (zum Beispiel) von längerer Verwendung könnte das Abschalten des Kochbereichs nicht umgehend erfolgen, da er sich in Phase der Abkühlung befindet; auf dem Display der Kochbereiche erscheint das Symbol , um anzuzeigen, dass er sich in dieser Phase befindet.

Warten Sie ab, dass das Display ausgeht, bevor Sie sich dem Kochbereich nähern.

### Display Kochbereich

Auf den Displays bezüglich der Kochbereiche wird Folgendes angezeigt:

Eingeschalteter Kochbereich	
Power Level (Leistungsstufe)	1...9-P
Residual Heat Indicator (Anzeige der Restwärme)	H
Pot Detector (Kochtopferkennung)	
Funktion Temperature Manager (Temperaturmanager) aktiv	
Funktion Child Lock aktiv	L
Funktion Pause	
Funktion Automatic Heat UP (automatisches Aufheizen)	A

### Eigenschaften des Kochfelds

#### ● **Safe Activation (sichere Aktivierung)**

Das Produkt aktiviert sich nur in Anwesenheit von Töpfen auf dem Kochfeld: Der Heizprozess startet nicht oder unterbricht sich im Falle der Abwesenheit oder Entfernung der Töpfe.

#### ● **Pot Detector (Kochtopferkennung)**

Das Produkt erfasst automatisch das Vorhandensein von Töpfen auf den Kochbereichen.

#### ● **Safety Shut Down (Sicherheitsabschaltung)**

Aus Sicherheitsgründen besitzt jeder Kochbereich eine maximale Betriebsdauer, die vom eingestellten Leistungsniveau abhängt.

#### ● **Residual Heat Indicator (Angabe der Restwärme)**

Beim Abschalten von einem oder mehreren Kochbereichen wird das Vorhandensein von Restwärme mit entsprechendem optischem Signal auf dem Display des bezüglichen Kochbereichs durch das Symbol  angezeigt.

### Funktionsweise

**Anmerkung:** Zur Aktivierung jeglicher Funktion ist es vorher notwendig, den gewünschten Bereich zu aktivieren

#### ● **Einschalten**

ON/OFF  **Kochfeld/ Wrasenabzug drücken (antippen)**  
Die Kontrollampe leuchtet zur Anzeige auf, dass das Kochfeld/ Wrasenabzug bereit zur Verwendung ist  
Zum Abschalten erneut drücken

**Anmerkung: Diese Funktion hat den Vorrang vor allen anderen.**

#### ● **Wahl der Kochbereiche**

**Auswahlbereich (3)** für den gewünschten Kochbereich antippen (drücken).

#### ● **9 Power Level**

Das Feld besitzt 9 Leistungsstufen

Berühren Sie mit dem Finger den **Auswahlbereich (3)** und **ziehen Sie den Finger:**

Nach rechts, um die Leistungsstufe zu erhöhen;

Nach links, um die Leistungsstufe zu senken.

#### ● **Power Booster (Leistungsverstärker)**

Das Produkt ist mit einer zusätzlichen Leistungsstufe ausgestattet (über der Stufe **5**), die für 5 Minuten aktiv bleibt, danach kehrt die Leistung auf die vorhergehende Stufe zurück.

Ziehen Sie mit dem Finger über den **Auswahlbereich (3)** (über die Stufe hinaus **5**) und aktivieren Sie den Power Booster

Die Stufe Power Booster wird auf dem Display des Kochbereichs mit dem Symbol "P<sup>n</sup>" angezeigt

### ● **Bridge Zones**

Die Kochbereiche sind dank der Funktion Bridge in der Lage, auf kombinierte Art zu arbeiten und einen einzigen Bereich mit einer Leistungsstufe zu schaffen. Diese Funktion erlaubt ein gleichmäßiges Garen mit Backformen und Töpfen von bedeutenden Abmessungen.

Es ist möglich, den vorderen Kochbereich "Master" in Kombination mit dem entsprechenden hinteren

#### "Nebenbereich" zu verwenden

(konsultieren Sie, um zu prüfen, auf welchen Bereichen diese Funktion vorgesehen ist, den Teil der Abbildungen dieses Handbuchs).

**Um die Funktion Bridge zu aktivieren:**

**- Wählen Sie gleichzeitig die beiden Auswahlbereiche der Kochbereiche, die Sie benutzen möchten**

- Die Anzeige Bridge (21) des "Nebenbereichs" leuchtet



- Über den **Auswahlbereich (3)** des Kochbereichs "Master" kann man die **Betriebsstufe (Leistungsstufe)** einstellen

- Um die **Funktion Bridge** zu deaktivieren, ist es ausreichend, die gleiche Prozedur der Aktivierung zu wiederholen

### ● **Temperature Manager**

Temperature Manager (Temperaturmanager) ist eine Kontrollfunktion, die das Aufrechterhalten der Wärme und einer konstanten Temperatur bei einer optimierten Leistungsstufe ermöglicht; ideal um bereits fertig zubereitete Speisen warm zu halten.

Die Funktion Temperature Manager wird durch Antippen des Aktivierungsbereichs (4) aktiviert

Auf dem Display des Kochbereichs, der im Temperature Manager arbeitet, erscheint das Symbol "LM"

### ● **Key Lock (Tastensperre)**

Key Lock (Tastensperre) erlaubt, die Einstellungen des Felds zu blockieren, um unbeabsichtigte Änderungen zu verhindern und dabei die bereits eingestellten Funktionen aktiv zu lassen.

**Aktivierung:**



- Drücken Sie  (9)
- Die LED auf der Taste leuchtet zur Anzeige der erfolgten Aktivierung auf



**Wiederholen Sie den Vorgang zur Deaktivierung.**

### ● **Child Lock**

Child Lock erlaubt, zu vermeiden, dass Kinder unabsichtlich die Kochbereiche und den Wrasenabzug einschalten und verhindert die Aktivierung jeglicher Funktion. Child Lock kann nur bei eingeschaltetem Produkt, aber mit abgeschalteten Kochbereichen (und Wrasenabzug) aktiviert werden.

**Aktivierung:**

- Entfernen Sie eventuell auf dem Kochfeld vorhandene Töpfe



- Drücken Sie gleichzeitig  (9) und die Taste  (10), bis ein akustisches Signal meldet, dass die Funktion aktiviert ist, und eine "L" auf dem Display (13) und (14) erscheint.

**Wiederholen Sie den Vorgang zur Deaktivierung.**

### ● **Timer**

Die Funktion Timer ist ein Countdown, den man, auch gleichzeitig, auf jedem Kochbereich (und Wrasenabzugsbereich) einstellen kann. Am Ende der eingestellten Zeit schalten sich die Kochbereiche (oder Bereiche des Wrasenabzugs) automatisch ab und der Benutzer wird mit einem entsprechenden akustischen Signal darauf hingewiesen.

**Aktivierung/Einstellung der Funktion Timer für das Kochfeld**

- Den Kochbereich wählen (Leistung<sup>10</sup>)
  - Drücken Sie  + (8), um die Funktion Timer zu öffnen
  - Die Dauer des Timers einstellen:
    - Den Schalter drücken , um die Zeit bis zur Automatikabschaltung zu verlängern
    - Den Schalter drücken , um die Zeit bis zur Automatikabschaltung zu verkürzen

Gegebenenfalls den Vorgang auch für andere Kochbereiche wiederholen.

**Anmerkung:** Jeder Kochbereich kann einen verschiedenen Timer eingestellt haben; auf dem Display (15) erscheint für 10 Sekunden der Countdown des letzten, gewählten Kochbereichs, danach wird der Countdown von kürzester Dauer visualisiert.

Wenn der Timer den Countdown beendet hat, ertönt ein akustisches Signal (für 2 Minuten, oder es hört auf, wenn gedrückt wird  + ), während das Display (15) mit dem Symbol "000" blinkt.



**Anmerkung:** Auf der Seite des Displays des Kochbereichs erscheint bei eingestellten Timer das Symbol "L" (19)

### Zum Ausschalten des Timers:



- Wählen Sie den Kochbereich
- Stellen Sie die Zeit am Timer auf "0" über  ein

**Anmerkung:** Die Funktion bleibt aktiv, wenn in der Zwischenzeit keine anderen Tasten gedrückt werden.

### ● Egg Timer

Die Funktion Egg Timer ist ein Countdown, der unabhängig von den Kochbereichen (und dem Wrasenabzugsbereich) ist. Der Egg Timer schaltet sich ein, wenn man   (8) drückt.

**Anmerkung:** Befolgen Sie für die Einstellung der Funktion **Egg Timer** die gleiche Prozedur der Funktion **Timer**:



Wenn der Timer den Countdown beendet hat, ertönt ein akustisches Signal (für 2 Minuten, oder es hört auf, wenn gedrückt wird   , während das Display (15) mit dem Symbol "" blinkt.

**Anmerkung:** Bei verwendetem Egg Timer erscheint das Symbol "" (20)

### ● Pause

Die Funktion Pause erlaubt, jegliche Funktion, die auf dem Feld aktiv ist, zu unterbrechen und damit die Kochleistung auf Null zu bringen.

**Aktivierung:**

- Drücken Sie  (10)
- es erscheint eine "" auf dem Display (13).

**Um die Funktion zu deaktivieren:**

**Anmerkung:** Mit diesem Vorgang werden die Bedingungen des Kochfelds vor der Pause wieder hergestellt

- Drücken Sie  (10)
- Tippen Sie auf den Bereich und ziehen Sie innerhalb 10 Sekunden mit den Fingern nach rechts auf dem **Auswahlbereich (3)** des **Kochbereichs 2 (ABB.19)**;

**Anmerkung:** Wenn der Vorgang nicht in dieser Zeitspanne ausgeführt wird, bleibt die Funktion Pause aktiv.

**Anmerkung:** Wenn nach 10 Minuten die **Funktion Pause** nicht deaktiviert wird, schaltet sich das Kochfeld automatisch ab.

### ● Recall

Die Funktion Recall erlaubt, alle auf dem Kochfeld eingestellten Einstellungen im Falle eines unbeabsichtigten Abschaltens wiederzuerlangen.

**Aktivierung:**

- Schalten Sie das Kochfeld  innerhalb 6 Sekunden nach der Abschaltung erneut ein
- Drücken Sie "" innerhalb weiterer 6 Sekunden

### ● Automatic Heat UP (automatisches Aufheizen)

Die Funktion Automatic Heat UP (automatisches Aufheizen) erlaubt, die eingestellte Leistung schneller zu erreichen; diese Funktion hat den Vorteil eines schnelleren Garens, aber ohne das Risiko des Anbrennens der Speisen, da die Temperatur die eingestellte Stufe nicht übersteigt. Diese Funktion ist für die Leistungsstufen 1 -8 verfügbar.

**Aktivierung:**

- Tippen Sie im **Auswahlbereich (3)** solange auf die gewünschte Leistung
- bis eine "" auf dem Display (13) erscheint.

### ● Power Limitation



Mit der Funktion Power Limitation kann die Funktionsweise des Produkts so eingestellt werden, dass die maximale Leistungsaufnahme begrenzt wird.

**Hinweis:** Die Einstellungen müssen bei abgeschaltetem Kochfeld gemacht werden, **ohne** die Taste zu drücken  , wenn das Kochfeld an das Stromnetz geschlossen wird oder in den darauffolgenden 2 Minuten.

**Einstellung der Power Limitation:**

- Halten Sie die Tasten   gedrückt, bis ein kurzes akustisches Signal ertönt

- Laufen Sie gleichzeitig auf den Auswahlbereichen **FL** und

**RL**  , von links nach rechts und drücken Sie dann für mehrere Sekunden auf den Bereich der letzten Leistungsstufe  , bis ein kurzer Signalton ertönt.

- Auf dem Display des Timer (15) erscheinen die Symbole "**CF6**", um anzuzeigen, dass die Einstellungen gemacht werden können

- Danach die Taste  drücken. Auf dem Display Timer (15) erscheint **PHA (Phasenstrombegrenzung)**:

- das Display des Bereichs FL zeigt die aktuelle Einstellung\*\*

0 = 7,4 KW



1 = 4,5 KW

2 = 3,1 KW

\*\* Voreinstellung beträgt 7,4 KW

- um die Einstellung der Strombegrenzung zu ändern, die

Auswahlbereiche FL scrollen

- um die Auswahl zu speichern, die Tasten   1

Sekunde lang drücken;

Es erklingt ein akustisches Signal, das die Einstellung bestätigt und die Funktion wird verlassen.

## VERWENDUNG DES GEBLÄSES/WRASENABZUGS

### ● Einschalten

ON/OFF  **Kochfeld/ Wrasenabzug drücken (antippen)**

Die Kontrolllampe leuchtet zur Anzeige auf, dass das

Kochfeld/ Wrasenabzug bereit zur Verwendung ist

Zum Abschalten erneut drücken

**Anmerkung: Diese Funktion hat den Vorrang vor allen anderen.**

### ● Einschalten des Wrasenabzugs:

Berühren Sie mit dem Finger (tippen Sie auf) den

**Auswahlbereich (6)**, um den Wrasenabzug einzuschalten

### ● Geschwindigkeit (Leistung) des Wrasenabzugs:

Das Kochfeld hat 8 Geschwindigkeitsstufen (Leistungsstufen) für den Wrasenabzug

Berühren Sie mit dem Finger den **Auswahlbereich (6)** und **ziehen Sie den Finger:**

Nach rechts um die Geschwindigkeit (Leistung) des Wrasenabzugs zu erhöhen (0-8);

Nach links um die Geschwindigkeit (Leistung) des Wrasenabzugs zu vermindern (8-0);

### ● Geschwindigkeit (Leistung) des Gebläses:

Den **Auswahlbalken (6)** berühren und mit den Fingern entlangstreichen:

Nach rechts um die Geschwindigkeit (Leistung) des Wrasenabzugs zu erhöhen (0-9);

Nach links um die Geschwindigkeit (Leistung) des Wrasenabzugs zu vermindern (9-0);

Das Produkt ist mit 1 zusätzlichen zeitgesteuerten Geschwindigkeiten (Leistung) des Abzugs ausgestattet:



„F“ für 5 Minuten

Danach kehrt die Leistung auf die Stufe 9 zurück.

### ● Timer

#### **Aktivierung/Einstellung der Funktion Timer für den Wrasenabzug**

• Den Wrasenabzug aussuchen.

• Drücken Sie   (8), um die Funktion Timer zu öffnen (auf jeder Leistungsstufe)

• Die Dauer des Timers einstellen:



Den Schalter drücken , um die Zeit bis zur Automatikabschaltung zu verlängern

Den Schalter drücken , um die Zeit bis zur Automatikabschaltung zu verkürzen

Auf dem Display (15) wird der Countdown angezeigt,

**Anmerkung:** An der Seite des Display des Wrasenabzugs

erscheint das Symbol "" (19)

Wenn der Timer den Countdown beendet hat, ertönt ein akustisches Signal (für 2 Minuten, oder es hört auf, wenn gedrückt wird  , während das Display (15) mit dem Symbol "" blinkt.

#### **Zum Ausschalten des Timers:**

• Wählen Sie den **Auswahlbereich (6)**

• Stellen Sie die Zeit am Timer "" , über  ein

**Anmerkung:** Die Funktion bleibt aktiv, wenn in der Zwischenzeit keine anderen Tasten gedrückt werden.

### ● Aktivierung der Filtersättigungsanzeigen

Diese Anzeigen sind in der Regel ausgeschaltet

(sowohl für den Fettfilter als auch für den Aktivkohlefilter)

Um sie einzuschalten, muss man:

- das Kochfeld mit integriertem Wrasenabzug über  einschalten;

- bei abgeschaltetem Wrasenabzugmotor und abgeschaltetem Kochbereich, den **Auswahlbereich (7) drücken und gedrückt halten:**

**Die LED "FILTER" (17) beginnt schwach zu leuchten**

Das Display (14) des Wrasenabzugs zeigt den Buchstaben "G" – um mit der Aktivierung der Sättigungsanzeige für die **Fettfilter** fortzufahren–

**Hinweis:** Tippen Sie erneut auf den **Auswahlbereich (7)**, um auf dem Display (14) den Buchstaben "F" anzeigen zu lassen und mit der Aktivierung des **Aktivkohlefilter**

**Aktiv**

- Tippen Sie auf den **l'Auswahlbereich (6)**, die LED "FILTER" (17) wird sehr hell, nach 10 Sekunden schaltet sie sich aus, um die erfolgreiche **AKTIVIERUNG** anzuzeigen.

### ● Deaktivierung der Filtersättigungsanzeigen

Den oben beschriebenen Vorgang der Aktivierung wiederholen;

- Die LED "FILTER" (17) wird dunkler, nach 10 Sekunden schaltet sie sich aus, um die erfolgreiche **DEAKTIVIERUNG** anzuzeigen.

### ● Anzeige der Filtersättigung

Die Abzugshaube zeigt an, wenn es notwendig ist, die Filterwartung auszuführen:

#### Fettfilter

Die LED "FILTER"(17) schaltet sich ein; auf dem Display (14) erscheint das Symbol "G" (für 10 Sekunden beim Einschalten)

#### Geruchsfilter mit Aktivkohle

Die LED "FILTER"(17) blinkt; auf dem Display (14) erscheint das Symbol "F" (für 10 Sekunden beim Einschalten)

### ● Reset Sättigung Filter

Am Ende der Wartung der Filter (Fett- und/oder Aktivkohlefilter) lange auf den **l'Auswahlbereich (7) drücken**: Die LED "FILTER" geht aus und der Zählvorgang der Anzeige startet erneut.

**Anmerkung:** Wiederholen Sie den Vorgang, wenn beide Filter gleichzeitig angezeigt werden.

### ● Automatikbetrieb

Das Produkt ist mit einem Luftqualitätssensor ausgestattet, mit dem der Wrasenabzug automatisch die für den Kochtyp geeignete Abluftleistung einstellen kann.

Zum Einschalten dieser Funktion:

Tippen Sie kurz auf den **Auswahlbereich (7)**, die LED "(A)" (18) leuchtet auf, um zu zeigen, dass der Wrasenabzug im Automatikmodus arbeitet.

### ● Automatikbetrieb des Wrasenabzugs mit SNAP®

Für den Anschluss zwischen dem Wrasenabzug und SNAP®, siehe das Benutzerhandbuch für **SNAP®** oder gehen Sie auf [www.elica.com](http://www.elica.com).

**Anmerkung:** SNAP® ist ein Hilfsgebläse, das zusammen mit dem Wrasenabzug benutzt werden kann.

Zum Einschalten dieser Funktion:

Tippen Sie kurz auf den **Auswahlbereich (7)**, die LED "(A)" (18) und die LED  (22) leuchten auf, um anzuzeigen, dass der Wrasenabzug in diesem Modus arbeitet.

### ● Anzeige FLAP offen

Der Bereich des Wrasenabzugs ist mit einem sich drehenden, mechanischen FLAP ausgestattet. Man muss den Wrasenabzug einschalten und den Flap öffnen, um das Produkt zu aktivieren. Der Wrasenabzug ist mit einem Sensor ausgestattet, der bei eingeschaltetem Wrasenabzug den Motor automatisch anhält, wenn der FLAP komplett geschlossen wird. Der Wrasenabzug schaltet sich erst wieder ein, wenn der FLAP wieder geöffnet wird.

- Wenn man den Wrasenabzug einschaltet, springt der Motor nicht an, solange der FLAP geschlossen ist:

Die LED "OPEN" (23) schaltet sich ein und es ertönt für 5 Sekunden ein akustisches Signal  
Das Display (12) blinkt

- Wenn man den FLAP bei laufendem Motor schließt, hält der Motor an:

Die LED "OPEN" (23) schaltet sich ein und es ertönt für 5 Sekunden ein akustisches Signal  
Das Display (12) blinkt

**Das Gerät ist für den Gebrauch in Kombination mit einem KIT Sensor Window (nicht vom Hersteller mitgeliefert) ausgerüstet.**

Wenn man das KIT Sensor Window (nur im ABSAUGMODUS), schaltet sich die Luftabsaugung jedes Mal ab, wenn das Fenster im Raum, an dem das KIT angebracht worden ist, geschlossen ist.

• Der elektrische Anschluss des KITs an das Gerät muss von einem spezialisierten Fachtechniker ausgeführt werden.

• Das KIT muss gemäß den Sicherheitsvorschriften, die für das Bauteil und den Einsatz mit dem Gerät gelten getrennt, zertifiziert werden. Die Installation muss im Einklang mit den geltenden Regelungen für Hausanlagen ausgeführt werden.

**ACHTUNG:**

• Die Kabel, mit denen das Kit an das Gerät angeschlossen wird, müssen zu einem zertifizierten Kreislauf mit Sicherheitskleinspannung (SELV) gehören.

• Der Hersteller des Geräts haftet nicht für eventuell auftretende Probleme, Schäden oder Brände durch Mängel und/oder Funktionsstörungen und/oder nicht fachgerechter Installation des KITs.

#### 4.1 Leistungstabellen

Leistungsstufena		Tipologia di cottura	Benutzung der Stufe (die Angabe ergänzt Ihre Erfahrung und Ihre Kochgewohnheiten)
<b>Max. Leistung</b>	<b>Power</b>	Schnell aufwärmen	Ideal, um die Temperatur der Lebensmittel in kurzer Zeit zu erhöhen (bis zum schnellen Sieden bei Wasser) sowie um Flüssigkeiten schnell aufzuwärmen
	<b>8-9</b>	Braten - Sieden	Ideal zum Bräunen; zum Ankochen; um tiefgefrorene Produkte zu braten und zum schnellen Sieden
<b>Hohe Leistung</b>	<b>7-8</b>	Bräunen - Anbraten- Sieden- Grillen	Ideal zum Anbraten, um heftig am Sieden zu halten, zum Kochen und Grillen (für kurze Zeiträume, 5-10 Min.)
	<b>6-7</b>	Bräunen - Kochen - Schmoren - Anbraten - Grillen	Ideal zum Anbraten, um leicht am Sieden zu halten, zum Kochen und Grillen (für mittlere Zeiträume, 10-20 Min.)
<b>Mittlere Leistung</b>	<b>4-5</b>	Kochen - Schmoren - Anbraten - Grillen	Ideal zum Schmoren, um sanft am Sieden zu halten, zum Kochen (für lange Zeiträume)
	<b>3-4</b>	Kochen - Einkochen	Ideal zum langen Kochen (Reis, Soßen, Braten, Fisch) mit Flüssigkeiten (z.B. Wasser, Wein, Brühe, Milch)
	<b>2-3</b>	Kochen - Einkochen	Ideal zum langen Kochen (Mengen unter einem Liter, Reis, Soßen, Braten, Fisch) mit Kochflüssigkeiten (z.B. Wasser, Wein, Brühe, Milch)
<b>Niedrige Leistung</b>	<b>1-2</b>	Schmelzen – Auftauen – Warmhalten	ideal um Butter weich zu machen, Schokolade sanft zu schmelzen, um kleine Mengen aufzutauen
	<b>1</b>	Schmelzen – Auftauen – Warmhalten	Ideal, um soeben gekochte Portionen warm zu halten
<b>AUS</b>	<b>Null-Leistung</b>	Ablagefläche	Kochfeld in Bereitschaftsstellung oder aus (Restwärme wird mit H angezeigt)



## 4.2 Kochtabellen

Lebensmittelkategorie	Gerichte oder Kochvorgang-Art	Leistungsstufe und Kochablauf			
		Erste Phase	Leistungen	Zweite Phase	Leistungen
Nudeln, Reis	Frische Nudeln	Wasser erhitzen	Booster-9	Nudeln kochen und am Sieden halten	7-8
	Frische Nudeln	Wasser erhitzen	Booster-9	Nudeln kochen und am Sieden halten	7-8
	Gesottener Reis	Wasser erhitzen	Booster-9	Nudeln kochen und am Sieden halten	5-6
	Risotto	Anbraten Gemüse und Rösten	7-8	Kochen	4-5
Gemüse und Hülsenfrüchte	Gesottene	Wasser erhitzen	Booster-9	Sieden	6-7
	Gebratene	Aufwärmen vom Öl	9	Braten	8-9
	Sautierte	Kochgeschirr erwärmen	7-8	Kochen	6-7
	Geschmorte	Kochgeschirr erwärmen	7-8	Kochen	3-4
	Angebratene	Kochgeschirr erwärmen	7-8	Angebratene Gemüse goldbraun braten	7-8
Fleisch	Braten	Fleisch mit Öl goldbraun braten (Leistung 6 falls mit Butter)	7-8	Kochen	3-4
	Gegrillt	Vorwärmen des Topfes	7-8	Beidseitig grillen	7-8
	Bräunen	Bräunen mit Öl (Leistung 6 falls mit Butter)	7-8	Kochen	4-5
	Feucht gegartes/geschmortes	Bräunen mit Öl (Leistung 6 falls mit Butter)	7-8	Kochen	3-4
Fisch	Gegrillt	Vorwärmen des Topfes	7-8	Kochen	7-8
	Feucht gegartes/geschmortes	Bräunen mit Öl (Leistung 6 falls mit Butter)	7-8	Kochen	3-4
	Gebratenes	Öl erhitzen	8-9	Braten	7-8
Eier	Frittaten	Erwärmen der Pfanne mit Butter oder Speiseöl	6	Kochen	6-7
	Omelette	Erwärmen der Pfanne mit Butter oder Speiseöl	6	Kochen	5-6
	Weich gekochte/hart gekochte	Wasser erhitzen	Booster-9	Kochen	5-6
	Pancakes	Erwärmen der Pfanne mit Butter	6	Kochen	6-7
Soßen	Tomatensoße	Bräunen mit Öl (Leistung 6 falls mit Butter)	6-7	Kochen	3-4
	Bolognese Fleischsoße	Bräunen mit Öl (Leistung 6 falls mit Butter)	6-7	Kochen	3-4
	Béchamelsoße	Vorbereitung der Basis (Butter und Mehl schmelzen)	5-6	Leicht aufkochen	3-4
Kuchen und andere Süßigkeiten, Cremen	Eiercreme	Milch aufkochen	4-5	Leicht am Sieden halten	4-5
	Puddings	Milch aufkochen	4-5	Leicht am Sieden halten	2-3
	Milchreis	Milch aufwärmen	5-6	Leicht am Sieden halten	2-3

## 5. Wartung

### Wartung der Kochfläche

**Achtung!** Bevor Sie jegliche Aktion im Bereich Reinigung oder Wartung durchführen, stellen Sie sicher, dass alle Kochfelder ausgeschaltet sind und das die Wärmeanzeige erloschen ist.

#### 5.1 Reinigung

Die Kochfläche muss nach jedem Gebrauch gereinigt werden.

##### **Wichtig:**

verwenden Sie keine Scheuermittel, kratzende Schwämme oder Stahlwolle. Ihre Verwendung kann mit der Zeit das Glas beschädigen.

Verwenden Sie keine chemische, ätzende Reinigungsmittel, sowie Backofenreiniger oder Fleckenentferner.

Lassen Sie, nach jedem Gebrauch, die Fläche abkühlen und reinigen Sie sie um Angeklebtes und Flecken durch Essensreste zu entfernen.

Zucker oder Lebensmittel mit hohem Zuckergehalt können die Oberfläche beschädigen und sollten sofort entfernt werden.

Salz, Zucker oder Sand könnten die Glasoberfläche beschädigen.

Benutzen Sie ein weiches Tuch, Küchenpapier oder geeignete Reinigungsmittel (halten Sie sich an die Anweisungen des Herstellers).

**VERWENDEN SIE KEINE DAMPFREINIGER!!!**

##### **Wichtig:**

Im Falle von versehentlichem Verlust von Flüssigkeiten aus den Töpfen, ist es möglich über das Ablaufventil einzugreifen, welches sich an der Unterseite des Gerätes befindet, um alle Reste entfernen zu können und eine hygienische Reinigung zu gewährleisten.

##### **Bild 18**

Für eine tiefere Reinigung, entfernen Sie die untere Auffangschale.

##### **Bild 19**

#### **Reinigung des Metallgitters:**

Der Grill muss von Hand mit warmem Wasser und neutralem Reinigungsmittel gewaschen und sorgfältig getrocknet werden, um Oxidation zu vermeiden.

### Wartung der Abzugshaube

#### **Reinigung**

Zur Reinigung, benutzen Sie **AUSSCHLIEßLICH** ein feuchtes Tuch mit neutralen Reinigern. **VERWENDEN SIE ZU REINIGUNG KEINE HILFSMITTEL ODER GERÄTE!**

Vermeiden Sie die Benutzung von Scheuermittel.

**BENUTZEN SIE KEINEN ALKOHOL!**

#### **Fettfilter**

**Dieser Filter fängt vom Kochen stammende Fettteilchen ab.**

Er muss einmal im Monat gereinigt werden (bzw. wenn das System zur Anzeige der Sättigung der Filter dies erfordert), dies kann mit schonenden Reinigungsmittel von Hand oder in der Spülmaschine, auf niedriger Temperatur erfolgen. Beim Waschen in der Spülmaschine kann sich der metallische Fettfilter verfärben, trotzdem ändern sich seine Eigenschaften bezüglich des Filterns nicht.

##### **Bild 15**

#### **Aktivkohle-Filter – Keramik**

**(Nur für die Version mit Filter)**

**Hält die unangenehmen Gerüche, die sich beim Kochen entwickeln, fest.**

Das Produkt ist mit einem Satz Geruchsfilter ausgestattet. Die Sättigung der Geruchsfilter tritt nach mehr oder weniger längerem Gebrauch auf und ist von der Art der Küche und der Regelmäßigkeit der Reinigung des Fettfilters abhängig. Die Geruchsfilter können alle 2/3 Monate in einem auf 200 °C vorgeheizten Ofen 45 Minuten lang thermisch regeneriert werden. Die richtige Regeneration gewährleistet eine konstante Filterwirkung 5 Jahre lang.

**Achtung!** Die Filter nicht auf den Herdboden legen, sondern auf einem Blech positionieren. Das Blech auf mittlerer Höhe einschieben.

##### **Bild 17 – 17a – 17b – 17c**

## 5.2 Störungssuche

INFORMATIONSCODE	BESCHREIBUNG	MÖGLICHE URSACHEN	LÖSUNG
E2	Die Elektronik schaltet sich wegen erhöhter Temperatur ab	Die innere Temperatur der elektrischen Komponenten ist zu hoch	Vor einem erneuten Gebrauch, warten Sie bis sich die Fläche abkühlt hat
<b>ERR03</b> + <b>akustisches Signal</b> 	Es wird eine kontinuierliche (Dauer-) Aktivierung der Taste detektiert. Die Schnittstelle stellt sich nach 10 Sekunden ab.	Wasser, Töpfe oder Küchenutensilien auf der Benutzerschnittstelle.	Oberfläche reinigen, eventuell Gegenstände vom Kochfeld räumen.
<b>Bei allen anderen Fehlermeldungen ( E ... U ... )</b>	Rufen Sie den Kundenservice an und nennen Sie Ihren Fehlercode		

### 5.3 Kundendienst

Bevor Sie den Kundendienst kontaktieren:

1. Überprüfen Sie ob Sie das Problem, anhand der Punkte in der „Fehlerbehebung“, nicht selbst lösen können.
  2. Schalten Sie das Gerät aus und dann wieder ein, um sicherzugehen, dass sich die Störung nicht von alleine gelöst hat.
- Falls, nach allen oben genannten Überprüfungen die Störung weiterhin besteht, rufen Sie den nächstgelegenen Kundendienst an.**

**Suivre de près les instructions reportées dans ce manuel.** Nous déclinons toute responsabilité pour tout problème, dommage ou incendie causé à l'appareil suite au non-respect des instructions reportées dans ce manuel. L'appareil est destiné exclusivement à un usage domestique pour la cuisson des aliments et l'aspiration des fumées produites par la cuisson. Aucune autre utilisation n'est autorisée (par ex. chauffage de pièces). Le fabricant décline toute responsabilité en cas d'utilisation inappropriée ou de réglage erroné des commandes.

**L'appareil peut avoir un aspect différent par rapport au dessin de cette notice mais les instructions pour l'utilisation, l'entretien et l'installation restent les mêmes.**

- ⓘ Lire attentivement les instructions : elles contiennent des informations importantes sur l'installation, sur l'utilisation et sur la sécurité.
- ⓘ Ne pas effectuer de modifications électriques sur l'appareil.
- ⓘ Avant de procéder à l'installation de l'appareil, vérifier qu'aucun composant n'est endommagé. Sinon, contacter le revendeur et ne pas continuer l'installation.
- ⓘ Vérifier l'état de l'appareil avant de procéder avec l'installation. Sinon, contacter le revendeur et ne pas continuer l'installation.

**Remarque :** Les pièces marquées du symbole « (\*) » sont des accessoires en option fournis uniquement avec certains modèles, ou des pièces non fournies, à acheter.

## 1. Mises en garde

**Attention !** Suivre attentivement les instructions ci-dessous : ● L'appareil doit être débranché du secteur avant d'effectuer une quelconque intervention d'installation. ● L'installation ou l'entretien doit être effectué par un technicien spécialisé, conformément aux instructions du fabricant et dans le respect des normes locales en vigueur en matière de sécurité. Ne pas réparer ou remplacer les pièces de l'appareil si ce n'est pas spécifiquement demandé dans le manuel d'utilisation. ● La mise à la terre de l'appareil est rendue obligatoire par la loi. ● Le cordon d'alimentation doit être suffisamment long pour permettre le branchement de l'appareil, intégré dans le meuble, au secteur électrique. ● Pour que l'installation soit conforme aux normes de

sécurité en vigueur, il faut un interrupteur omnipolaire conforme aux normes garantissant la déconnexion complète du circuit électrique dans les conditions de la catégorie de surtension III, conformément aux règles d'installation. ● Ne pas utiliser de prises multiples ni de rallonges. ● Une fois l'installation terminée, les composants électriques ne devront plus être accessibles à l'utilisateur. ● L'appareil et les parties accessibles deviennent très chauds pendant l'utilisation. Veiller à ne pas toucher les éléments chauffants. ● Veiller à ce que les enfants ne jouent pas avec l'appareil : garder les enfants à distance et les surveiller : les parties accessibles peuvent devenir très chaudes pendant l'utilisation. ● Pour les porteurs de stimulateurs cardiaques et d'implants actifs, il est important de vérifier, avant d'utiliser la plaque à induction, que le stimulateur est compatible avec l'appareil. ● Pendant et après l'utilisation, ne pas toucher les éléments chauffants de l'appareil. ● Éviter le contact avec des chiffons ou autres matériaux inflammables jusqu'à ce que tous les composants de l'appareil ne soient suffisamment refroidis, risque d'incendie. ● Ne pas placer de matériaux inflammables sur l'appareil ou à proximité. ● Les graisses et les huiles chaudes peuvent facilement prendre feu. Surveiller la cuisson des aliments riches en graisse et huile. ● Si la surface est fêlée, éteindre l'appareil pour éviter toute possibilité d'électrocution. ● L'appareil n'est pas destiné à être mis en marche au moyen d'une minuterie externe ou d'un système de commande à distance séparé. ● La cuisson non surveillée sur une plaque de cuisson avec de l'huile ou

de la graisse peut être dangereuse et provoquer des incendies. ● Le processus de cuisson doit être surveillé. Un processus de cuisson à court terme doit être surveillé en permanence. ● Ne JAMAIS essayer d'éteindre les flammes avec de l'eau. Éteindre l'appareil et étouffer les flammes, par exemple avec un couvercle ou une couverture anti-feu. Risque d'incendie : ne pas placer d'objets sur les surfaces de cuisson. ● Ne pas utiliser de nettoyeur vapeur, risque d'électrocution. ● Ne pas poser d'objets métalliques tels que des couteaux, des fourchettes, des cuillères et des couvercles sur la surface de la plaque de cuisson car ils pourraient surchauffer. ● Avant de brancher l'appareil au secteur électrique : contrôler la plaque des données (placée sur la partie inférieure de l'appareil) pour vérifier que la tension et la puissance correspondent à celle du secteur et que la prise est adéquate. En cas de doute, appeler un électricien qualifié.

**Important :** ● Après utilisation, éteindre la plaque de cuisson au moyen du dispositif de commande et ne pas se fier uniquement au détecteur de casseroles. ● Éviter de renverser du liquide : pour faire bouillir ou chauffer des liquides, réduire l'apport de chaleur. ● Ne pas laisser les éléments chauffants allumés avec des casseroles et des poêles vides, ou encore sans récipients. ● À la fin de la cuisson, éteindre la zone de cuisson correspondante. ● Pour la cuisson, ne jamais utiliser de papier aluminium, et ne jamais poser directement des produits emballés en aluminium. L'aluminium fondrait et endommagerait irrémédiablement votre appareil. ● Ne jamais chauffer une boîte ou une boîte de conserve contenant des aliments sans

l'ouvrir : elle pourrait exploser ! Cette mise en garde vaut pour tous les autres types de plaques de cuisson. ● L'utilisation d'une puissance élevée comme la fonction Booster ne convient pas pour le chauffage de liquides tel que l'huile de friture. Une chaleur excessive pourrait être dangereuse. Dans ces cas, il est recommandé d'utiliser une puissance inférieure. ● Les récipients doivent être directement placés sur la plaque de cuisson et être centrés. N'insérer en aucun cas d'autres objets entre la casserole et la plaque de cuisson. ● En cas de températures élevées, l'appareil réduit automatiquement le niveau de puissance des zones de cuisson. ● Avant toute opération de nettoyage ou d'entretien, débrancher l'appareil du réseau électrique en retirant la fiche électrique ou en coupant l'interrupteur général. ● Utiliser des gants de travail pour toutes les opérations d'installation et d'entretien. ● L'appareil peut être utilisé par des enfants de plus de 8 ans et par des personnes aux capacités physiques, sensorielles ou mentales réduites, ou sans l'expérience ni les connaissances nécessaires, à condition d'être surveillés ou d'avoir reçu les instructions relatives à l'utilisation sûre de l'appareil et à la compréhension des risques inhérents. ● Les enfants doivent être contrôlés pour s'assurer qu'ils ne jouent pas avec l'appareil. ● Le nettoyage et l'entretien ne doivent pas être effectués par des enfants sans surveillance. ● La pièce doit être suffisamment aérée quand l'appareil est utilisé simultanément aux autres appareils de combustion au gaz ou autres combustibles. ● L'appareil doit être régulièrement nettoyé à la fois à l'intérieur et à l'extérieur (AU MOINS

UNE FOIS PAR MOIS) cela devrait se faire en conformité avec les instructions d'entretien. ● Le non-respect des normes de nettoyage de l'appareil et du filtre (ainsi que son remplacement) comporte des risques d'incendies. ● Le flambage est strictement interdit. ● L'utilisation d'une flamme nue peut endommager les filtres et provoquer des incendies et doit donc être évitée. ● La friture doit être surveillée afin d'éviter que l'huile ne prenne feu. ● **ATTENTION** : Quand la plaque de cuisson est en marche les pièces accessibles de l'appareil peuvent chauffer. ● **Attention !** Ne pas brancher l'appareil au secteur électrique tant que l'installation n'est pas totalement terminée. ● Concernant les mesures techniques et de sécurité à prendre pour l'évacuation des fumées, respecter scrupuleusement les réglementations établies par les autorités locales compétentes. ● L'air aspiré ne doit pas être convoyé vers le conduit destiné à l'évacuation des fumées des appareils à combustion à gaz ou autres combustibles. ● Il ne faut jamais utiliser l'appareil sans la grille ! ● Utiliser seulement les vis de fixation fournies avec l'appareil ou, si elles ne sont pas comprises, acheter les bonnes vis. Utiliser des vis de la longueur indiquée dans la notice. ● Quand cet appareil et les autres non alimentés par l'énergie électrique sont en marche simultanément, la pression négative dans la pièce ne doit pas dépasser 4 Pa (4 × 10<sup>-5</sup> bars). ● Il est important de conserver ce manuel pour pouvoir le consulter à tout moment. En cas de vente, de cession ou de déménagement, s'assurer qu'il accompagne toujours le produit.

Cet appareil est marqué conformément à la Directive Européenne 2012/19/CE - UK SI 2013 No3113, relative aux

déchets d'équipements électriques et électroniques (DEEE). En assurant que ce produit est éliminé correctement, l'utilisateur contribue à prévenir les conséquences négatives potentielles pour l'environnement et la santé. Le symbole



présent sur le produit ou sur la documentation qui l'accompagne indique que ce produit ne doit pas être traité comme déchet ménager mais qu'il doit être apporté à un point de collecte pour le recyclage d'équipements électriques et électroniques. L'éliminer conformément aux réglementations locales d'élimination des déchets. Pour plus d'informations sur le traitement, la récupération et le recyclage de ce produit, contacter les autorités locales, le service de collecte des déchets ménagers ou le magasin où le produit a été acheté. Appareil conçu, testé et réalisé dans le respect des normes sur la :

- Sécurité : EN/CEI 60335-1 ; EN/CEI 60335-2-6, EN/CEI 60335-2-31, EN/CEI 62233.

- Performance : EN/IEC 61591 ; ISO 5167-1 ; ISO 5167-3 ; ISO 5168 ; EN/IEC 60704-1 ; EN/IEC 60704-2-13 ; EN/IEC 60704-3 ; ISO 3741 ; EN 50564 ; IEC 62301. EN 60350-2 ;

- CEM : EN 55014-1 ; CISPR 14-1 ; EN 55014-2 ; CISPR 14-2 ; EN/CEI 61000-3-3 ; EN/CEI 61000-3-12. Conseils pour une utilisation correcte et destinée à réduire l'impact environnemental : Pour commencer à cuisiner, allumer l'appareil à la vitesse minimale et la laisser allumer quelques minutes, même après la fin de la cuisson. Augmenter la vitesse seulement en cas de grosses quantités de fumée et de vapeur en utilisant la fonction booster uniquement pour les cas extrêmes. Pour préserver l'efficacité du système de réduction des odeurs, remplacer le(s) filtre(s) à charbon. Nettoyer le filtre à graisse régulièrement pour en préserver l'efficacité. Pour optimiser l'efficacité et minimiser les bruits, utiliser le diamètre maximal du système de canalisation indiqué dans ce manuel.

## 2. Utilisation

### Utilisation de la plaque de cuisson

Le système de cuisson à induction est basé sur le phénomène physique de l'induction magnétique. La principale caractéristique de ce système est le transfert direct de l'énergie du générateur à la casserole.

#### **Avantages :**

Si l'on compare avec les plans de cuisson électriques, votre plan à induction est :

- **Plus sûr** : température inférieure à la surface du verre.
- **Plus rapide** : temps de chauffe des aliments inférieurs.
- **Plus précis** : le plan réagit instantanément à vos commandes
- **Plus efficace** : 90 % de l'énergie absorbée est transformée en chaleur. En outre, une fois enlevée la casserole, la transmission de chaleur est immédiatement interrompue, en évitant une perte de chaleur inutile.

## 2.1 Récipients pour la cuisson

Utiliser uniquement des casseroles portant le symbole



### Important :

pour éviter des dommages permanents à la surface du plan, ne pas utiliser :

- des récipients avec fond non parfaitement plat ;
- des récipients en métal avec fond émaillé ;
- des récipients avec une surface rugueuse, pour éviter de rayer la surface de la plaque ;
- ne jamais poser les casseroles et les poêles chaudes sur la surface du panneau de contrôle de la plaque.

L'efficacité de toutes les casseroles adaptées à l'induction dérive des fonds composés partiellement de matériau ferromagnétique !! Vérifier, lors de l'achat des casseroles ou des poêles, que :

- le fond soit entièrement en matériau ferromagnétique. Dans le cas inverse l'efficacité de transmission de la chaleur et son uniformité diminue, la température de la surface de la casserole/poêle n'est plus adéquate à la cuisson.



**NON !**

- Le fond ne contient pas d'aluminium : le récipient ne chauffe pas et ne peut donc pas être reconnu par les inducteurs.



**NON !**

- Fonds bombés ou surfaces striées. Ils suppriment des surfaces de contact entre les inducteurs et le récipient et réduisent l'efficacité en aggravant l'expérience de cuisson.

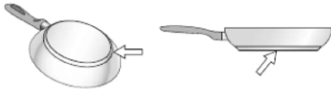

**OUI !**

**Important :** il ne faut jamais poser des casseroles et des poêles chaudes sur la surface du panneau de contrôle de la plaque.

### 2.1.1 Récipients préexistants

Vous pouvez vérifier si le matériau de la casserole est magnétique avec un simple aimant. Les casseroles ne sont pas appropriées si elles ne sont pas détectables magnétiquement. Les indications du paragraphe précédent sont valables même dans ce cas.

### 2.1.2 Diamètres fonds de casseroles conseillés

**IMPORTANT :** si les casseroles ne sont pas de la bonne taille, les zones de cuisson ne s'allument pas.

Pour voir le diamètre minimum de la casserole à utiliser sur chaque zone, consulter la partie illustrée de cette notice.

Pour de meilleurs résultats, il est recommandé de :

- Utiliser des poêles et casseroles du même diamètre que celui de la zone de cuisson.
- Si possible, laisser le couvercle sur les casseroles pendant la cuisson et particulièrement pour celles avec une hauteur supérieure à 22 cm.
- Placer la casserole au centre de la zone de cuisson tracée sur la plaque.

**Attention :** Pour préserver les performances de cuisson et la qualité du produit, il est **DÉCONSEILLÉ** d'utiliser des adaptateurs d'induction.

### Utilisation de l'aspirateur

Le système d'aspiration peut être utilisé en version aspirante à évacuation externe ou filtrante à recirculation interne.



**Version aspirante**

**Fig. 7**

Les vapeurs sont évacuées vers l'extérieur grâce à une série de tuyaux (à acheter séparément) fixée à la bride de raccord déjà fourni.

Le diamètre du tuyau d'évacuation doit être identique à celui au diamètre de l'anneau de connexion :

- en cas de sortie rectangulaire 222 x 89 mm
- en cas de sortie ronde Ø 150 mm (\*)

Pour de plus amples, consulter la page relative aux accessoires de la version aspirante dans la partie illustrée de ce manuel. Raccorder le produit aux tuyaux et aux orifices d'évacuation murale du même diamètre que celui de la sortie d'air (bride de raccord).

L'utilisation des tuyaux et des orifices d'évacuation d'un diamètre inférieur diminuera l'efficacité de l'aspiration et augmentera considérablement le bruit.

Nous déclinons, dans ce cas, toute responsabilité.

- ! Utiliser un conduit le plus court possible.
- ! Utiliser un conduit avec le moins de coudes possible (angle maximal du coude : 90°).
- ! Éviter de changer drastiquement la section du conduit



**Version filtrante**

**Fig. 10**

L'air aspiré sera filtré à travers des filtres à graisse et anti-odeur avant d'être renvoyé dans la pièce. Le produit est fourni avec tout le nécessaire pour une installation standard avec la sortie de l'air dans la partie frontale de la plinthe du meuble. Pour de plus amples, consulter la page relative aux accessoires de la version filtrante dans la partie illustrée de ce manuel.

Consulter les sites [www.elica.com](http://www.elica.com) et [www.shop.elica.com](http://www.shop.elica.com) pour vérifier la gamme complète des kits disponibles, pour pouvoir réaliser les différentes installations tant filtrantes qu'aspirantes.

### 3. Installation

● L'installation, électrique comme mécanique, doit être effectuée par un personnel spécialisée.

La distance minimale entre la plaque de cuisson et le mur doit être d'au moins 50mm devant, d'au moins 50mm sur les côtés, et d'au moins 550mm par rapport aux meubles supérieurs.

NB = Les distances indiquées sont indicatives : les indications à suivre pour la conception des espaces sont celles du fabricant de la cuisine.



#### 3.1 Branchement électrique

Fig. 3

● Débrancher l'appareil du secteur électrique. ● L'installation doit être effectuée par un personnel professionnellement qualifié, connaissant les normes en vigueur en matière d'installation et de sécurité. ● Le constructeur décline toute responsabilité quant aux dommages personnels, matériels et aux animaux en cas de non-respect des indications fournies dans le présent chapitre. ● Le cordon d'alimentation doit être suffisamment long pour permettre le retrait de la plaque de cuisson du plan de travail. ● Vérifier que la tension indiquée sur la plaque de série correspond à celle fournie dans le logement dans lequel elle sera installée. ● Ne pas utiliser de rallonges. ● Le câble électrique de terre doit être 2cm plus long par rapport aux autres câbles ● Si l'appareil n'est pas doté d'un cordon d'alimentation, en utiliser un ayant des conducteurs d'une section minimale de 2.5 mm<sup>2</sup> pour une puissance allant jusqu'à 7200 Watt ; pour des puissances supérieures, la section doit être de 4

mm<sup>2</sup>). ● Le câble ne doit à aucun moment atteindre une température de 50°C supérieure à la température ambiante. ● L'appareil est destiné à être branché de manière permanente au secteur électrique.

● **Attention!** Avant de rebrancher le circuit à l'alimentation du secteur électrique et d'en vérifier le fonctionnement correct, toujours contrôler que le câble d'alimentation ait été correctement monté. ● **Attention!** Le remplacement du câble de connexion doit être effectué par le service d'assistance technique agréé ou par une personne ayant une qualification similaire.

**Remarque:** le produit est doté d'une fonction Power Limitation qui permet de programmer un seuil d'absorption maximal kw

Le réglage doit être effectué lors du branchement du produit au secteur électrique ou de la reconnexion du secteur électrique (dans les 2 minutes qui suivent). Dimensionner la protection de l'installation électrique en fonction du niveau de limitation de puissance sélectionné. Pour la séquence de réglage du Power Limitation, consulter ce manuel dans la section Fonctionnement.



### 3.3 Montage

#### Avant de commencer l'installation :

- **Après avoir déballé le produit, vérifier qu'il n'a subi aucun dommage durant le transport et, en cas de problèmes, contacter le revendeur ou le Service Client, avant de procéder à l'installation.**
- Vérifier que la taille du produit acheté est adaptée à la zone d'installation choisie.
- Vérifier qu'aucun matériel accessoire (comme des sachets avec des vis, garanties, etc.) ne se trouve pas à l'intérieur de l'emballage : il doit être enlevé et conservé.
- Vérifier par ailleurs qu'une prise électrique disponible se trouve à proximité de la zone d'installation

#### Préparation du meuble pour l'encastrement :

- Le produit ne peut pas être installé sur des dispositifs de refroidissement, des lave-vaisselles, des poêles, des machines à laver et des sèche-linges.
- Effectuer tous les travaux de découpe du meuble avant d'insérer la plaque de cuisson et éliminer soigneusement les copeaux ou les résidus de sciure.

**- pour optimiser l'installation en mode filtrant, il est conseillable de réaliser une fissure dans la plinthe pour pouvoir y placer une grille disponible dans le commerce**

**IMPORTANT** : utiliser une colle monocomposant (**S**), ayant une résistance aux températures allant jusqu'à 250° ; avant l'installation, les surfaces à coller doivent être soigneusement nettoyées pour éliminer toute substance qui pourrait compromettre l'adhérence (ex. : agents de démoulage, conservateurs, graisses, huiles, poussière, résidus d'anciennes colles, etc.) ; la colle doit être uniformément distribuée sur tout l'encadrement ; après le collage, laisser sécher environ 24 heures.

#### Fig. 1B-2B

**Attention!** La non-installation de vis et fixations conformément à ces instructions peut comporter des risques électriques.

**Remarque** : Il est conseillé, pour installer correctement le produit, de recouvrir les tuyaux d'un ruban ayant les caractéristiques suivantes :

- film élastique en PVC souple, avec adhésif à base d'acrylate
- conforme à la norme DIN EN 60454
- retardateur de flamme
- résistance optimale au vieillissement
- résistance aux écarts de températures
- utilisable aux basses températures

# 4. Fonctionnement

## Panneau de contrôle

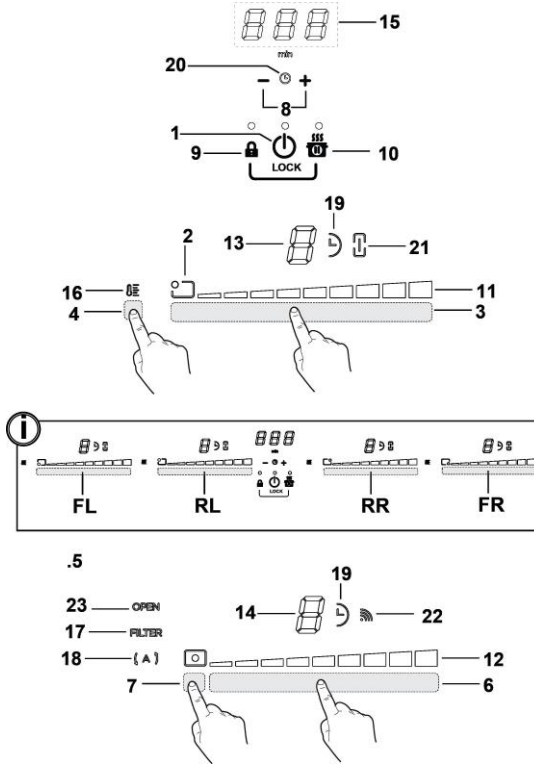

### Touches

1. **ON/OFF** de la plaque de cuisson/aspirateur pour plan de cuisson
2. Voyant de position de la zone de cuisson
3. Sélection des zones de cuisson
- Augmenter/Diminuer Power Level
4. Activation Temperature Manager
5. Touches aspirateur
6. Sélection aspirateur
- Augmenter/Diminuer vitesse (puissance) d'aspiration
7. Activation des fonctions automatiques
- Réinitialiser saturation filtres
8. Activer Timer
- Augmenter/Diminuer temps Timer
9. Key Lock
- 9+10. Child Lock
10. Pause / Recall

### Afficheur / LED

11. Afficher Power Level
12. Afficher vitesse (puissance) d'aspiration
13. Affichage zone de cuisson
14. Affichage aspirateur
15. Affichage Timer
16. Indicateur Temperature Manager (température directrice)
17. Voyant assistance filtres
18. Voyant fonction d'aspiration automatique
19. Voyant Timer activé
20. Indicateur Egg Timer (minuteur œufs) activé
21. Voyant Bridge activé
22. Voyant fonctionnement avec unité SNAP
23. Indicateur FLAP (VOLET)

## UTILISATION DE LA PLAQUE DE CUISSON

### À savoir avant de commencer :

Toutes les fonctions de ce plan de cuisson sont conçues pour se conformer aux normes de sécurité les plus strictes.

Pour cette raison :

• **Certaines fonctions ne s'activent pas, ou s'éteignent automatiquement, en l'absence de casseroles sur les feux ou si celles-ci sont mal placées.**









• Dans d'autres cas, les fonctions activées se désactivent automatiquement après quelques secondes lorsque la fonction sélectionnée nécessite un autre réglage qui n'est pas donné (ex. : « **Allumer le plan de cuisson** » sans « **Sélectionner la zone de cuisson** » et la « **Température de fonctionnement** », ou bien la « **Fonction Lock (verrouillage)** » ou « **Timer** »).

 **Attention!** En cas (par exemple) d'une utilisation prolongée, l'extinction de la zone de cuisson pourrait ne pas être immédiate en phase de refroidissement ; sur l'écran des zones de cuisson, apparaît le symbole « **H** » pour indiquer que la phase est active.

Attendre que l'affichage se coupe avant de s'approcher de la zone de cuisson.

### Affichage zone de cuisson

dans les affichages relatifs aux zones de cuisson, apparaît :

Zone de cuisson allumée	
Power Level (Niveau de puissance)	
Residual Heat Indicator (Voyant chauffage résiduel)	
Pot Detector (Détecteur de casserole)	
Fonction Temperature Manager (Température directrice) activée	
Fonction Child Lock activée	
Fonction Pause	
Fonction Automatic Heat UP (Chauffage automatique)	

## Caractéristiques de la plaque

### ● **Safe Activation (activation sécurisée)**

Le produit s'active uniquement en présence de casseroles sur les zones de cuisson : le processus de chauffe ne se déclenche pas sans casseroles et s'arrête en les enlevant.

### ● **Pot Detector (Détecteur de casserole)**

L'appareil détecte automatiquement la présence de casseroles sur les zones de cuisson.

### ● **Safety Shut Down (arrêt sécurisé)**

Pour des raisons de sécurité, chaque zone est dotée d'un temps de fonctionnement maximal qui dépend du niveau de puissance programmé.

### ● **Residual Heat Indicator (Voyant chauffage résiduel)**

À l'extinction d'une ou plusieurs zones de cuisson la présence de chaleur résiduelle est signalée par un signal visuel sur l'écran de la zone correspondante, par le symbole « **H** » :

## Fonctionnement

**Remarque :** Pour activer une quelconque fonction, il faut d'abord activer la zone souhaitée.

### ● **Allumage**

Appuyer sur (effleurer)  **ON/OFF de la plaque de cuisson/ aspirateur**

Le voyant s'éclaire pour signaler que la plaque de cuisson/aspirateur est prêt(e) à l'emploi  
Appuyer de nouveau pour éteindre

**Remarque :** Cette fonction a la priorité sur toutes les autres.

### ● **Sélection des zones de cuisson**

Effleurer (appuyer sur la **Zone de sélection (3)**) correspondant à la zone de cuisson souhaitée.

### ● **9 Power Level (Niveau de puissance)**

La plaque est équipée de 9 niveaux de puissance

Effleurer et glisser le doigt le long de la **Zone de sélection (3)** :

vers la droite pour augmenter le niveau de puissance ;  
vers la gauche pour diminuer le niveau de puissance.

### ● **Power Booster (amplificateur de puissance)**

Le produit est doté d'un niveau de puissance supplémentaire (au-delà du niveau **9**), qui reste activé 5 minutes puis la puissance revient au niveau précédemment utilisé.

Effleurer et glisser le doigt le long de la **Zone de sélection (3)** (au-delà du niveau **9**) et activer le Power Booster (amplificateur de puissance)

Le niveau Power Booster est signalé sur l'afficheur de la zone sélectionnée avec le symbole « **P** »

### ● **Bridge Zones (zones pont)**

Les zones de cuisson grâce à la fonction Bridge sont en mesure de fonctionner en mode combiné créant ainsi une seule zone avec le même niveau de puissance. Cette fonction permet de cuire de manière homogène les grands plats / casseroles.

Il est possible d'utiliser (en mode combiné) la zone de cuisson frontale « **Master** » (principale) ( avec la zone correspondante derrière « **Secondaire** » (pour vérifier les zones concernées par cette fonction, consulter la partie illustrée de ce manuel).

#### **Pour activer la Fonction Bridge:**

- sélectionner simultanément les deux zones de cuisson des zones de cuisson à utiliser

- l'indicateur Bridge (pont) (21) de la zone de cuisson

« **Secondaire** » s'éclaire 

- grâce à la **Zone de sélection (3)** de la zone de cuisson « **Master** il sera possible de configurer le Niveau (Puissance) d'exercice

- pour désactiver la **Fonction Bridge** il suffit de répéter la même procédure d'activation

### ● **Temperature Manager (température directrice)**

Temperature Manager (température directrice) est une fonction de contrôle permettant le maintien de la chaleur à une température constante à un niveau de puissance optimisé ; cette fonction est parfaite pour garder les aliments prêts au chaud.

La fonction Temperature Manager (température directrice) s'active en appuyant sur la zone d'activation (4)

L'afficheur de la zone actionnée en mode Temperature Manager (température directrice) indique le symbole «  »

### ● **Key Lock (clé de verrouillage)**

La fonction Key Lock (clé de verrouillage) permet de bloquer les configurations de la plaque pour empêcher les manipulations accidentelles tout en laissant les fonctions déjà configurées actives.

#### **Activation :**

- presser  (9)
- la LED située au-dessus de la touche s'éclaire pour signaler l'activation

**Répéter l'opération pour désactiver.**



### ● **Child Lock (verrouillage enfant)**

La fonction Child Lock (verrouillage enfant) permet d'éviter que les enfants ne puissent accidentellement allumer les zones de cuisson et la zone aspirante car elle bloque toutes les fonctions.

La fonction Child Lock (verrouillage enfant) peut être activée seulement quand l'appareil est éclairé et les zones de cuisson (et la zone aspirante) sont éteintes.

#### **Activation :**

- enlever les casseroles éventuellement présentes sur la plaque de cuisson
- presser et maintenir enfoncées simultanément les

touches  (9) et  (10), un signal sonore indique que la fonction est activée, et s'affiche un «  » sur les écrans (13) et (14).

**Répéter l'opération pour désactiver.**



### ● **Timer (minuteur)**

La fonction Timer est un compte à rebours qui peut être programmé (même simultanément) sur chaque zone de cuisson (et sur la zone aspirante).

À la fin du temps programmé la zone de cuisson (ou la zone aspirante) s'éteint automatiquement et l'utilisateur est averti par un signal sonore.

#### **Activation/Réglage de la fonction Timer pour la plaque de cuisson**

- Sélectionner la zone de cuisson (puissance\*0)

• Presser   (8) pour accéder à la fonction Timer (minuteur)



• Régler la durée du Timer:

Appuyer sur le sélecteur  , pour augmenter le temps d'arrêt automatique

Appuyer sur le sélecteur  pour diminuer le temps d'arrêt automatique



Si vous le souhaitez, répéter l'opération pour les autres zones de cuisson.

**Remarque :** Chaque zone peut avoir un Timer différent ; sur l'afficheur (15) apparaîtra (pendant 10 secondes), le compte à rebours de la dernière zone de cuisson sélectionnée suivi du compte à rebours le moins long.

Dès que le timer a terminé le compte à rebours, un signal sonore se déclenche (pendant 2 minutes ou s'arrête en appuyant sur   ), alors que l'afficheur (15) clignote, avec le symbole «  ».



**Remarque :** à côté de l'afficheur de la zone de cuisson, avec minuteur en marche, s'affiche le symbole «  » (19)

#### **Pour couper le Timer (minuteur) :**



- Sélectionner la zone de cuisson.
- programmer la valeur du minuteur à «  », avec 

**Remarque :** la fonction reste activée tant que d'autres touches ne sont pas appuyées.

### ● Egg Timer (minuteur œufs)

La fonction Egg Timer est un compte à rebours séparé des zones de cuisson (et de la zone aspirante). L'Egg Timer s'active en appuyant sur   (8).

**Remarque :** pour régler la fonction **Egg Timer (minuteur œufs)** suivre la même procédure de la fonction Timer (minuteur):



Dès que le timer a terminé le compte à rebours, un signal sonore se déclenche (pendant 2 minutes ou s'arrête en appuyant sur  ) , alors que l'afficheur (15) clignote, avec le symbole "0.00".

**Remarque :** quand la fonction Egg Timer est en cours, le symbole «  » (20) s'affiche.

### ● Pause

La fonction Pause permet d'interrompre n'importe quelle fonction active sur la plaque en ramenant à zéro la puissance de cuisson.

**Activation :**

- presser  (10)
- le symbole «  » s'affiche sur les afficheurs (13).

**Pour désactiver la fonction :**

**Remarque :** cette opération rétablit l'état du plan avant la pause

• presser  (10)  
• vous avez 10 secondes pour glisser le doigt le long de la **Zone de sélection (3)**, relative à la **zone de cuisson 2** (FIG. 19);

**Remarque :** si l'opération n'est pas effectuée dans le délai indiqué la fonction Pause reste active.

**Remarque :** si après 10 minutes, la **Fonction Pause** n'est pas désactivée, la plaque s'éteint automatiquement.

### ● Recall (rappel)

La fonction Recall permet de récupérer toutes les programmations effectuées sur la plaque, en cas d'arrêt accidentel.

**Activation :**

- **rallumer la plaque**   
dans les 6 secondes qui suivent l'arrêt

• presser "  " sous les 6 secondes successives

### ● Automatic Heat UP (Chauffage automatique)

La fonction Automatic Heat UP (Chauffage automatique) permet d'amener plus rapidement à régime la puissance programmée ; cette fonction permet d'avoir une cuisson plus rapide sans risquer de brûler les aliments car la température ne dépasse pas celle du niveau programmé. Cette fonction est disponible pour les niveaux de puissance 1 -8 .

**Activation :**

- appuyer longuement sur la **Zone de sélection (3)**, la puissance souhaitée
- le symbole «  » apparaît sur l'afficheur (13).



### ● Power Limitation (limitation de puissance)

La fonction Power Limitation (limitation de puissance) permet de programmer le fonctionnement du produit en limitant l'absorption à un seuil maximal.



**Remarque :** effectuer le réglage quand la plaque est éteinte,

**sans appuyer** sur la touche , lors du branchement la plaque de cuisson au réseau électrique ou de la reconnexion du réseau électrique dans les 2 minutes qui suivent.

**Pour régler la fonction Power Limitation :**

- appuyer et maintenir la pression des touches  , jusqu'à l'émission d'un signal sonore de courte durée

- faire défiler simultanément les zone de sélection **FL et RL**

 , de gauche à droite, puis continuer à appuyer longuement sur la zone correspondante au dernier niveau de puissance  , jusqu'au déclenchement du signal sonore

- l'afficheur Timer (15) affiche les symboles « **CF6** », pour signaler qu'il est possible d'effectuer le réglage

- appuyer ensuite sur la touche  et l'afficheur minuteur (15) affichera **PHA (Phase power limit) :**

- l'afficheur de la zone FL affiche le réglage en cours\*\*  
0 = 7,4 KW  
1 = 4,5 KW  
2 = 3,1 KW

\*\* le réglage est programmé par défaut à 7,4 KW

- pour changer la configuration du Power Limitation faire

glisser sur les zones de sélection FL 

- pour enregistrer le choix effectué, appuyer sur les touches



pendant 1 seconde ;

un signal sonore se déclenchera pour confirmer le réglage et sortir de la fonction.

## UTILISATION DE L'ASPIRATEUR

### ● **Allumage**

Appuyer sur (effleurer)  **ON/OFF de la plaque de cuisson/ aspirateur**

Le voyant s'éclaire pour signaler que la plaque de

cuisson/aspirateur est prêt(e) à l'emploi

Appuyer de nouveau pour éteindre

**Remarque : Cette fonction a la priorité sur toutes les autres.**

### ● **Allumer l'aspirateur :**

Effleurer (presser) la **Zone de sélection (6)** pour activer l'aspirateur

### ● **Vitesse (puissance) d'aspiration :**

La plaque est équipée de 8 vitesses (niveaux de puissance) d'aspiration

Effleurer et glisser le doigt le long de la **Zone de sélection (6)** :

vers la droite pour augmenter la vitesse (niveau de puissance) d'aspiration (0-8);

vers la gauche pour diminuer la vitesse (niveau de puissance) d'aspiration (8-0);

### ● **Vitesse (puissance) d'aspiration :**

Effleurer et glisser avec le doigt le long de la **Barre de sélection (6)** : vers la droite pour augmenter la vitesse (niveau de puissance) d'aspiration (**0-9**) ;

vers la gauche pour diminuer la vitesse (niveau de puissance) d'aspiration (**9-0**) ;

L'appareil est pourvu de 1 vitesses (niveaux de puissance) d'aspiration supplémentaires avec minuteur :



«  » pour 5 minutes,

après lesquelles la puissance repasse au niveau 9

### ● **Timer (minuteur)**

#### **Activation/Réglage de la fonction Timer pour l'aspirateur**

• Sélectionner l'aspirateur.

• Presser   (**8**) pour accéder à la fonction Timer (depuis n'importe quelle vitesse)

• Régler la durée du Timer:



appuyer sur le sélecteur  , pour augmenter le temps d'arrêt automatique

appuyer sur le sélecteur  pour augmenter le temps d'arrêt automatique

l'afficheur (**15**) affiche le compte à rebours,

**Remarque :** à côté de l'afficheur de l'aspirateur apparaît le

symbole «  » (**19**)

Dès que le timer a terminé le compte à rebours, un signal sonore se déclenche (pendant 2 minutes ou s'arrête en appuyant sur  ), alors que l'afficheur (**15**) clignote, avec le symbole «  ».

#### **Pour couper le Timer (minuteur) :**

• sélectionner la **Zone de sélection (6)**

• programmer la valeur du minuteur à «  », avec 

**Remarque :** la fonction reste activée tant que d'autres touches ne sont pas appuyées.

### ● **Activation voyants de saturation des filtres**

Ces indicateurs sont généralement désactivés

(aussi bien pour le filtra à graisse que pour le filtre à charbon)

Pour les activer, procéder comme suit :

- allumer la plaque aspirante avec  ;

- avec moteur d'aspiration et zones de cuisson éteintes, appuyer et maintenir la pression sur la **Zone de sélection (7)** :

la LED « **FILTER** » (**17**) s'éclaire faiblement

l'afficheur (**14**) de l'aspirateur affiche la lettre « **G** » – pour procéder à l'activation de l'indicateur de saturation du **filtre à graisse** –

**Remarque :** appuyer à nouveau sur la **zone de sélection (7)** pour visualiser sur l'afficheur (**14**) la lettre « **F** » et procéder à l'activation du **filtre anti-odeur au charbon**

**Activé**

- appuyer sur la **Zone de sélection (6)**, la LED « FILTER » (17) augmente l'intensité et s'arrête 10 secondes après pour signaler l'**ACTIVATION**.

#### ● Désactivation voyants de saturation des filtres

répéter la susdite opération pour l'activation ;

- la LED « FILTER » (17) diminue l'intensité et s'arrête 10 secondes après pour signaler la **DÉSACTIVATION**.

#### ● Activation Voyant de saturation des filtres

La hotte indique lorsqu'il faut changer les filtres :

##### Filtre à graisse

la LED « FILTER » (17) s'éclaire ;

l'afficheur (14) affiche le symbole « G » (pendant 10 secondes après l'allumage)

##### Filtre anti-odeurs au charbon actif

la LED « FILTER » (17) clignote ;

l'afficheur (14) affiche le symbole « F » (pendant 10 secondes après l'allumage)

#### ● Réinitialisation Saturation des filtres

Après avoir effectué l'entretien des filtres (graisse et/ou anti-odeur au charbon actif) presser longuement la **Zone de sélection (7)** :

la LED « FILTER » s'éteint, et relance le comptage de l'indicateur.

**Remarque :** Répéter l'opération en cas de signalisation simultanée des deux filtres.

#### ● Fonctionnement automatique

L'appareil est équipé d'un capteur de qualité de l'air permettant à la hotte d'adapter automatiquement la vitesse d'aspiration au type de cuisson.

Pour activer cette fonction :

Appuyer brièvement la **Zone de sélection (7)**, la LED « (A) » (18) s'éclaire pour signaler que la hotte fonctionne sous ce mode.

#### ● Fonctionnement automatique de la hotte avec SNAP®

Pour connecter la hotte et SNAP®, consulter le manuel fourni avec SNAP® ou visiter le site [www.elica.com](http://www.elica.com).

**Remarque :** SNAP® est une unité d'aspiration auxiliaire en mesure de fonctionner avec la hotte.

Pour activer cette fonction :

Appuyer brièvement sur la **Zone de sélection (7)**, la LED « (A) » (18) et la LED «  » (22) s'éclairent pour signaler que la hotte fonctionne sous ce mode.

#### ● Indicateur FLAP (volet) ouvert

La zone d'aspiration est dotée d'un FLAP (volet) pivotant mécanique. Il faut éclairer la hotte et ouvrir le volet pour activer le produit. La hotte est équipée d'un capteur qui, quand l'aspiration est activée, si le VOLET est complètement fermé, arrête automatiquement le moteur. L'aspiration redémarre uniquement à l'ouverture du VOLET.

- le moteur ne démarre pas au démarrage de l'aspirateur si le VOLET est fermé :

la LED « OPEN » (23) s'éclaire, un bip de 5 secondes est déclenché  
l'afficheur (12) clignote

- en fermant le volet quand le moteur est éclairé, celui-ci s'arrête :

la LED « OPEN » (23) s'éclaire, un bip de 5 secondes est déclenché  
l'afficheur (12) clignote

**L'appareil est prévu pour être utilisé en association avec un KIT capteur Window (non fourni par le fabricant).**

En installant le KIT capteur Window (uniquement en cas d'utilisation en mode ASPIRATION), l'aspiration de l'air cessera chaque fois que la fenêtre présente dans la pièce, sur laquelle est appliqué le KIT, sera fermée.

• Le branchement électrique du KIT à l'appareil doit être effectué par un personnel technique qualifié et spécialisé.

• Le KIT doit être certifié séparément, conformément aux normes de sécurité pertinentes au composant et à son utilisation avec l'appareil. L'installation doit être effectuée conformément aux réglementations pour les installations domestiques en vigueur.

**ATTENTION :**

• le câblage du KIT à brancher à l'appareil doit faire partie d'un circuit certifié à très basse tension de sécurité (TBTS).

• le fabricant de cet appareil décline toute responsabilité en cas de problèmes, de dommages, ou d'incendies provoqués par des défauts et/ou des problèmes de dysfonctionnement et/ou une installation incorrecte du KIT.

#### 4.1 Tableaux de puissance

Niveau de puissance		Typologie de cuisson	Niveau d'utilisation (l'indication doit être associée à l'expérience et aux habitudes de cuisson)
Puissance maximale	Boost	Réchauffer rapidement	Idéal pour élever très rapidement la température des aliments jusqu'à ébullition rapide en cas d'eau ou pour chauffer rapidement les liquides de cuisson
	8-9	Friggere - bollire	Idéal pour le brunissement, commencer à cuire, frire des produits congelés, faire bouillir rapidement
Puissance élevée	7-8	Rôtir - brunir - bouillir - griller	Idéal pour rôtir, maintenir l'ébullition, cuire et griller (courte durée, 5-10 minutes)
	6-7	Rôtir - cuire - cuire à l'étouffée - brunir - griller	Idéal pour brunir, maintenir l'ébullition légère, cuire et griller (pendant une durée moyenne, 10-20 minutes), préchauffer les accessoires
Puissance moyenne	4-5	Cuire - cuire à l'étouffée - brunir - griller	Idéal pour cuire à l'étouffée, maintenir une ébullition délicate, cuire (pour une longue durée). Repasser les pâtes
	3-4	Cuire - frémir - épaissir – rendre crémeux	Idéal pour les cuissons prolongées (riz, sauces, rôtis, poisson), en présence de liquides d'accompagnement (par exemple eau, vin, bouillon, lait), mélanger les pâtes
	2-3	Cuire - frémir - épaissir – rendre crémeux	Idéal pour les cuissons prolongées (volumes de moins d'un litre: riz, sauces, rôtis, poisson) en présence de liquides d'accompagnement (exemple eau, vin, bouillon, lait)
Faible Puissance	1-2	Faire fondre - dégeler - garder au chaud – rendre crémeux	Idéal pour ramollir le beurre, faire fondre doucement le chocolat, décongeler des produits de petites dimensions
	1	Faire fondre - dégeler - garder au chaud – rendre crémeux	Idéal pour garder au chaud de petites portions d'aliments fraîchement cuisinés ou garder à température les plats et faire épaissir le risotto
OFF	Puissance zéro	Surface d'appui	Plan de cuisson en position stand-by ou coupé (présence possible de chaleur résiduelle de la fin de la cuisson, signalée par H-L-O)



## 4.2 Tableaux de cuisson

Catégorie d'aliments	Plats ou type de cuisson	Niveau de puissance et déroulement cuisson			
		Première étape	Puissances	Deuxième étape	Puissances
Pâtes, riz	Pâtes fraîches	Chauffage de l'eau	Booster-9	Cuisson des pâtes et maintien ébullition	7-8
	Pâtes fraîches	Chauffage de l'eau	Booster-9	Cuisson des pâtes et maintien ébullition	7-8
	Riz bouilli	Chauffage de l'eau	Booster-9	Cuisson des pâtes et maintien ébullition	5-6
	Risotto	Saisir et griller	7-8	Cuisson	4-5
Légumes, légumineuses	Blanchis	Chauffage de l'eau	Booster-9	Ébullition	6-7
	Frits	Chauffage de l'huile	9	Friture	8-9
	Sautés	Chauffage de l'accessoire	7-8	Cuisson	6-7
	Mijotés	Chauffage de l'accessoire	7-8	Cuisson	3-4
	Saisis	Chauffage de l'accessoire	7-8	Dorure	7-8
Viandes	Rôti	Brunissement viande avec de l'huile (si avec beurre, puissance 6)	7-8	Cuisson	3-4
	Grillées	Préchauffage de la poêle	7-8	Griller sur les deux côtés	7-8
	Brunissement	Brunissement avec de l'huile (si avec beurre, puissance 6)	7-8	Cuisson	4-5
	En sauce/braisées	Brunissement avec de l'huile (si avec beurre, puissance 6)	7-8	Cuisson	3-4
Poisson	Grillés	Préchauffage de la poêle	7-8	Cuisson	7-8
	En sauce/braisés	Brunissement avec de l'huile (si avec beurre, puissance 6)	7-8	Cuisson	3-4
	Frits	Chauffage de l'huile ou de la matière grasse	8-9	Friture	7-8
Œuf	Omelettes	Chauffage de la poêle avec du beurre ou de la matière grasse	6	Cuisson	6-7
	Omelette	Chauffage de la poêle avec du beurre ou de la matière grasse	6	Cuisson	5-6
	A la coque/durs	Chauffage de l'eau	Booster-9	Cuisson	5-6
	Pancake	Chauffage de la poêle avec du beurre	6	Cuisson	6-7
Sauces	Tomate	Brunissement avec de l'huile (si avec du beurre, puissance 6)	6-7	Cuisson	3-4
	Bolognaise	Brunissement avec de l'huile (si avec du beurre, puissance 6)	6-7	Cuisson	3-4
	Béchamel	Préparation de la base (faire fondre beurre et farine)	5-6	Porter à frémissement	3-4
Gâteaux, crèmes	Crème pâtissière	Porter le lait à ébullition	4-5	Maintenir le frémissement	4-5
	Puddings	Porter le lait à ébullition	4-5	Maintenir le frémissement	2-3
	Riz au lait	Réchauffer le lait	5-6	Maintenir le frémissement	2-3

## 5. Entretien

### Entretien de la plaque de cuisson

**Attention!** Avant toute opération de nettoyage ou d'entretien, s'assurer que les zones de cuisson sont éteintes et le voyant de chaleur a disparu.

#### 5.1 Nettoyage

La plaque de cuisson doit être nettoyée après chaque utilisation.

##### **Important :**

Ne pas utiliser d'éponges abrasives, de tampons à récurer. Leur utilisation, au fil du temps, pourrait abîmer le verre.

Ne pas utiliser des produits chimiques irritants, tels que les sprays pour fours ou détachants.

Après chaque utilisation, laisser refroidir le plan et le nettoyer pour enlever les dépôts et les taches causées par des résidus alimentaires.

Le sucre ou les aliments à haute teneur en sucre endommagent le plan de cuisson et doivent être retirés immédiatement.

Le sel, le sucre et le sable peuvent rayer la surface du verre. Utiliser un chiffon doux, des serviettes en papier ou des produits spécifiques pour le nettoyage du plan (suivre les instructions du fabricant).

**NE JAMAIS UTILISER DE NETTOYEURS A VAPEUR !!!**

##### **Important :**

En cas de gros débordements accidentels de liquides des casseroles il est possible d'intervenir à travers la vanne de décharge, placée sur la partie inférieure du produit de manière à pouvoir éliminer tout résidu et nettoyer en toute sécurité.

##### **Fig. 18**

Pour un nettoyage plus complet et soigné, enlever complètement le bac inférieur.

##### **Fig. 19**

##### **Nettoyage de la grille métallique :**

La grille doit être lavée à la main avec de l'eau chaude et du détergent neutre et correctement séchée pour éviter tout phénomène d'oxydation.

### Entretien de l'aspirateur

#### **Nettoyage**

Pour le nettoyage, utiliser **EXCLUSIVEMENT** un chiffon imbibé de détergent liquide neutre. **NE PAS UTILISER D'USTENSILES OU OUTILS DE NETTOYAGE !**

Éviter l'usage de produits à base d'agents abrasifs.

**NE PAS UTILISER D'ALCOOL !**

#### **Filtre anti-graisse**

**Il retient les particules de graisse dérivantes de la cuisson.**

Il doit être nettoyé une fois par mois (ou quand l'indicateur de saturation des filtres l'indique), avec des détergents non agressifs, à la main ou au lave-vaisselle à basse température et cycle rapide.

Avec le lavage au lave-vaisselle, le filtre anti-graisse métallique peut décolorer mais ses caractéristiques de filtrage restent les mêmes.

##### **Fig. 15**

#### **Filtre À Charbon Actif - Céramique**

**(Seulement pour la version filtrante)**

**Il retient les mauvaises odeurs de la cuisson.**

L'appareil est fourni avec un kit filtre anti-odeur. La saturation du charbon actif se constate après un emploi plus ou moins long, selon la fréquence d'utilisation et la régularité du nettoyage du filtre à graisses. Ces filtres anti-odeur peuvent être soumis à une régénération thermique tous les 2/3 mois dans un four préchauffé à 200 °C pendant 45 minutes. Une régénération correcte assure une efficacité de filtrage constante pendant 5 ans.

**Attention !** Ne pas poser les filtres sur le fond du four mais dans un plat à un niveau intermédiaire.

##### **Fig. 17 – 17a – 17b – 17c**

## 5.2 Recherche des pannes

CODE D'INFORMATION	DESCRIPTION	CAUSES POSSIBLES	SOLUTION
E2	La zone commandes s'éteint à cause d'une trop haute température	La température interne de l'électronique est trop élevée	Attendre que la plaque refroidisse avant de l'utiliser à nouveau
ERR03 + Signal acoustique 	Une activation continue (permanente) de la touche est détectée. L'interface s'éteint au bout de 10 secondes.	Eau, casseroles ou ustensiles de cuisine, posés sur l'interface utilisateur.	Nettoyer la surface, retirer les objets éventuellement présents le plan.
Pour tous les autres signaux d'erreur (E ... U ...)	Appeler le service assistance technique et communiquer le code d'erreur		

## 5.3 Service assistance

Avant de contacter le Service Clientèle

1. Vérifier que vous ne pouvez pas résoudre le problème vous-même sur la base des points décrits dans "Recherche des pannes".
2. Éteindre et rallumer l'appareil pour s'assurer que la panne est résolue.

**Si le problème persiste après les susdites vérifications, contacter le Service Clientèle le plus proche.**

**Neem de aanwijzingen van deze handleiding strikt in acht.** Wij aanvaarden geen aansprakelijkheid voor eventuele problemen, schade of brand, veroorzaakt door het apparaat als gevolg van de niet-naleving van de aanwijzingen van deze handleiding. Het apparaat is uitsluitend bedoeld voor een huishoudelijk gebruik, voor het koken van voedingsmiddelen en het afzuigen van de dampen van het kookproces. Ander gebruik is niet toegestaan (bijv. het verwarmen van omgevingen). De fabrikant aanvaardt geen aansprakelijkheid voor een oneigenlijk gebruik of voor verkeerde instellingen van de bedieningselementen.

**Het apparaat kan anders uitzien dan op de tekeningen in dit boekje, maar de gebruiks-, onderhouds- en installatie-instructies blijven hetzelfde.**

- ⓘ Lees de aanwijzingen aandachtig: deze bevatten belangrijke informatie over de installatie, het gebruik en de veiligheid.
- ⓘ Breng geen elektrische wijzigingen aan het apparaat aan.
- ⓘ Voorafgaand aan de installatie van het apparaat moet worden vastgesteld dat alle onderdelen geen schade vertonen. Neem anders contact op met uw leverancier en ga niet verder met de installatie.
- ⓘ Controleer eerst of het apparaat intact is voordat u verder gaat met de installatie. Neem anders contact op met uw leverancier en ga niet verder met de installatie.

**Opmerking:** De elementen gemarkeerd met het symbool "(\*)" zijn optionele accessoires die alleen voor bepaalde modellen geleverd worden, of het zijn niet-geleverde onderdelen die aangekocht moeten worden.

## 1. Waarschuwingen

**Opgelet!** Neem de volgende aanwijzingen strikt in acht: ● Voordat er handelingen voor installatie worden uitgevoerd, moet het apparaat eerst worden losgekoppeld van het elektriciteitsnet. ● De installatie of het onderhoud moet worden uitgevoerd door een gespecialiseerde technicus, in overeenstemming met de aanwijzingen van de fabrikant en conform de plaatselijk geldende normen inzake de veiligheid. Geen enkel deel van het apparaat mag gerepareerd of vervangen worden, tenzij dat uitdrukkelijk wordt aangegeven in de handleiding. ● De aarding van het apparaat is wettelijk verplicht. ● De voedingskabel moet lang genoeg zijn om de aansluiting op het

electriciteitsnet van het in het meubel ingebouwde apparaat toe te staan. ● Opdat de installatie voldoet aan de geldende veiligheidsnormen, is een meerpolige schakelaar vereist die voldoet aan de veiligheidsnormen en die de volledige ontkoppeling van het net garandeert onder de omstandigheden van overspanningscategorie III, in overeenstemming met de installatievoorschriften. ● Gebruik geen stekkerdozen of verlengsnoeren. ● Na het voltooiën van de installatie mogen de elektrische onderdelen niet meer bereikbaar zijn voor de gebruiker. ● Het apparaat en de toegankelijke onderdelen worden tijdens het gebruik heet. Let op om de verwarmingselementen niet aan te raken. ● Zorg ervoor dat kinderen niet met het apparaat spelen; houd kinderen op afstand en onder toezicht omdat de toegankelijke onderdelen tijdens het gebruik zeer heet kunnen worden. ● Voor mensen met pacemakers en actieve implantaten is het belangrijk om, voorafgaand aan het gebruik van de inductiekookplaat, te controleren of uw stimulator compatibel is met het apparaat. ● Tijdens en na gebruik mogen de verwarmingselementen van het apparaat niet worden aangeraakt. ● Vermijd contact met doeken of ander brandbaar materiaal totdat alle onderdelen van het apparaat voldoende zijn afgekoeld, brandgevaar. ● Plaats geen brandbare materialen op het apparaat of in zijn nabijheid. ● Oververhitte vetten en oliën kunnen gemakkelijk vlam vatten. Houd toezicht tijdens de bereiding van voedsel dat rijk is aan vet en olie. ● Als het oppervlak is aangetast of gebarsten, moet het apparaat worden uitgeschakeld om het

gevaar op elektrische schokken te voorkomen. ● Het apparaat mag niet door een externe timer of een afzonderlijk systeem voor afstandsbediening in bedrijf worden gesteld. ● Een onbewaakt kookproces met olie of vet op een kookplaat kan gevaarlijk zijn en brand veroorzaken. ● Het kookproces moet altijd bewaakt worden. Een kort kookproces moet constant bewaakt worden. ● Probeer NOOIT om vlammen met water te blussen. In plaats daarvan moet het apparaat worden uitgeschakeld en moeten de vlammen gedoofd worden met, bijvoorbeeld, een deksel of een blusdeken. Brandgevaar: plaats geen voorwerpen op de kookoppervlakken. ● Gebruik geen stoomreinigers: risico op een elektrische schok. ● Plaats geen metalen voorwerpen zoals messen, vorken, lepels en deksels op het oppervlak van de kookplaat omdat ze oververhit zouden kunnen raken. ● Alvorens het apparaat op het elektriciteitsnet aan te sluiten: controleer het typeplaatje (op de onderkant van het apparaat) om er zeker van te zijn dat de spanning en het vermogen overeenkomen met die van het elektriciteitsnet en controleer of het stopcontact geschikt is. Neem in geval van twiifel contact op met een gekwalificeerde electricien.

**Belangrijk:** ● Schakel de kookplaat na gebruik uit door middel van het bedieningspaneel en vertrouw daarbij niet op de pan-detector. ● Om het morsen van vloeistoffen te voorkomen moet, voor het koken of verwarmen van vloeistoffen, de warmtetoevoer beperkt worden. ● Laat de verwarmingselementen niet ingeschakeld met lege pannen of potten, of zonder

pannen. ● Na beëindiging van het kookproces moet de betreffende kookzone worden uitgeschakeld. ● Gebruik bij het koken nooit vellen aluminiumfolie en plaats nooit rechtstreeks met aluminium verpakte producten. Aluminium zou kunnen smelten en uw apparaat onherstelbaar beschadigen. ● Warm nooit een blikje met voedingsmiddelen op zonder het eerst te openen: het zou kunnen ontploffen! Deze waarschuwing geldt voor alle andere soorten kookplaten. ● Het gebruik van een hoog vermogen, zoals de functie Booster, is niet geschikt voor het verwarmen van bepaalde vloeistoffen, zoals bijvoorbeeld bakolie. De overmatige hitte zou gevaarlijk kunnen zijn. In dit geval raden wij het gebruik van een lager vermogen aan. ● De pannen moeten rechtstreeks op de kookplaat en in het midden van de kookzones worden geplaatst. Plaats in geen geval andere voorwerpen tussen de pan en de kookplaat. ● In geval van hoge temperaturen, vermindert het apparaat automatisch het vermogensniveau van de kookzones. ● Voordat u reinigings- of onderhoudswerkzaamheden uitvoert, moet u het apparaat van het stroomnet loskoppelen door de stekker uit het stopcontact te halen of de hoofdschakelaar van het huis uitschakelen. ● Gebruik tijdens alle installatie- en onderhoudshandelingen altijd werkhandschoenen. ● Het apparaat mag gebruikt worden door kinderen vanaf 8 jaar en door personen met verminderde lichamelijke, zintuiglijke of geestelijke vermogens, of personen die niet beschikken over de noodzakelijke ervaring en kennis, mits ze onder toezicht staan of nadat ze aanwijzingen

hebben ontvangen inzake het veilige gebruik van het apparaat en ze de bij het gebruik betrokken gevaren begrepen hebben. ● Kinderen moeten gecontroleerd worden om ervoor te zorgen dat ze niet met het apparaat spelen. ● De reiniging en het onderhoud mogen niet worden uitgevoerd door kinderen zonder dat ze onder toezicht staan. ● De ruimte moet voldoende worden geventileerd wanneer het apparaat tegelijk met andere apparaten wordt gebruikt die op gas of andere brandstoffen werken. ● Het apparaat moet zowel intern als extern regelmatig worden gereinigd (TENMINSTE EEN KEER PER MAAND), maar volg daarbij de specifieke instructies in de onderhoudsinstructies. ● Het niet naleven van de voorschriften voor de reiniging van het apparaat en van het vervangen en reinigen van de filters brengt brandgevaar met zich mee. ● Flamberen is ten strengste verboden. ● Het gebruik van open vuur is schadelijk voor de filters, vormt een gevaar voor brand en moet derhalve altijd vermeden worden. ● Frituren moet altijd onder toezicht gebeuren om te voorkomen dat de olie oververhit raakt en vlam vat. ● **OPGELET:** Tijdens de werking van de kookplaat kunnen de toegankelijke delen van het apparaat heet worden. ● **Waarschuwing!** Sluit het apparaat niet aan op het elektriciteitsnet tot de installatie volledig is voltooid. ● Voor wat betreft de toe te passen technische maatregelen en veiligheidsmaatregelen voor de afvoer van de dampen moet de regelgeving van de plaatselijke bevoegde instanties strikt in acht worden genomen. ● De aangezogen lucht mag niet in een kanaal geleid worden dat ook gebruikt wordt voor het afvoeren van rookgassen

van apparaten die functioneren op gas of andere brandstoffen. ● Gebruik het apparaat nooit als het rooster niet op de juiste manier is gemonteerd! ● Gebruik voor de installatie enkel de meegeleverde bevestigingsschroeven of koop, indien niet meegeleverd, het juiste type schroeven. Gebruik een correcte lengte voor de schroeven zoals beschreven in de handleiding voor installatie. ● Wanneer dit apparaat gelijktijdig met andere apparaten werkt die met andere energie dan elektriciteit worden ingeschakeld, dan mag de onderdruk in de ruimte niet meer dan 4 Pa ( $4 \times 10^{-5}$  bar) zijn. ● Het is belangrijk om deze handleiding te bewaren zodat ze op elk moment geraadpleegd kan worden. In geval van verkoop, overdracht of verhuizing moet de handleiding het product begeleiden.

Dit apparaat is gemarkeerd volgens de Europese Richtlijn 2012/19/EG - UK SI 2013 No3113, Waste Electrical and Electronic Equipment (WEEE) - (Afgedankte Elektrische en Elektronische Apparatuur (AEEA)). Door er zorg voor te dragen dat dit apparaat op de correcte manier wordt verwijderd, draagt de gebruiker bij aan het voorkomen van potentieel negatieve consequenties voor het milieu en de gezondheid. Het op het product of op de begeleidende



papieren aangegeven symbool  geeft aan dat dit product niet behandeld mag worden als huishoudelijk afval, maar ingeleverd moet worden bij een erkend inzamelpunt voor de recycling van elektrische en elektronische apparaten. Verwerk het product in overeenstemming met de plaatselijke regelgeving voor afvalverwijdering. Voor meer informatie over de verwerking, het hergebruik en de recycling van dit product moet contact worden opgenomen met de plaatselijke instantie voor de inzameling van huishoudelijke apparaten of de winkel waar het product is aangekocht.

Apparatuur ontworpen, getest en vervaardigd in overeenkomst met de normen inzake:

- Veiligheid: CEI/EN 60335-1; CEI/EN 60335-2-6, CEI/EN 60335-2-31, CEI/EN 62233.
- Prestaties: EN/IEC 61591; ISO 5167-1; ISO 5167-3; ISO 5168; EN/IEC 60704-1; EN/IEC 60704-2-13; EN/IEC 60704-3; ISO 3741; EN 50564; IEC 62301; EN 60350-2;
- EMC: EN 55014-1; CISPR 14-1; EN 55014-2; CISPR 14-2; CEI/EN 61000-3-3; CEI/EN 61000-3-12. Suggesties voor een correct gebruik om de gevolgen voor het milieu te verminderen: Wanneer u begint te koken, schakel het

apparaat dan in met de minimale snelheid en laat hem ook na het einde van de bereiding nog enkele minuten ingeschakeld. Verhoog de snelheid alleen in geval van een grote hoeveelheid stoom en rook en gebruik de functie booster alleen in extreme gevallen. Om het systeem voor de geurbeperving efficiënt te behouden moet(en), wanneer nodig, het/de koolstoffilter(s) vervangen worden. Om het vetfilter efficiënt te handhaven, moet het, wanneer noodzakelijk, gereinigd worden. Om de efficiëntie te optimaliseren en de geluidsemissies te beperken, moet de in deze handleiding aangegeven maximale diameter voor het leidingensysteem worden gebruikt.

## 2. Het gebruik

### Gebruik van de kookplaat

Het kookstelsel op inductie is gebaseerd op het fysische verschijnsel van magnetische inductie. De voornaamste eigenschap van dit systeem is de directe overdracht van energie van de generator naar de pan.

#### Voordelen:

In vergelijking met elektrische kookplaten is uw inductiekookplaat:

- **Veiliger:** lagere temperatuur op het glazen oppervlak.
- **Snel:** kortere verwarmingstijden van het voedsel.
- **Preciezer:** de kookplaat reageert onmiddellijk op uw commando's.
- **Efficiënter:** 90% van de geabsorbeerde energie wordt omgezet in warmte. Bovendien wordt de warmteoverdracht onmiddellijk onderbroken zodra de pan van de kookplaat verwijderd wordt en wordt zo onnodig warmteverlies voorkomen.

### 2.1 Recipiënten voor het koken

Gebruik alleen pannen met het symbool



#### Belangrijk:

om blijvende beschadiging van het oppervlak van de kookplaat te voorkomen, gebruik geen:

- recipiënten waarvan de bodem niet volledig plat is;
- metalen recipiënten met geëmailleerde bodem;
- recipiënten met een ruwe onderkant, om krassen op het oppervlak van de kookplaat te voorkomen;
- plaats nooit hete potten en pannen op het oppervlak van het bedieningspaneel van de plaat.

Niet alle pannen geschikt voor inductie werken efficiënt door hun gedeeltelijk ferromagnetische bodems!!! Controleer dat bij het kopen van pannen:

- de bodem volledig gemaakt is van ferromagnetisch materiaal. Anders wordt zowel het rendement van de warmteoverdracht als de uniformiteit ervan verlaagd, waarbij de temperatuur van de panoppervlakte ongeschikt wordt voor koken.



**NEE!**

- dat de bodem geen aluminium bevat: de schotel warmt dan niet op en kan zelfs niet worden herkend door de inductoren.



**NEE!**

- Niet vlakke bodem of met een ruw oppervlak. Het contactoppervlak tussen de inductor en de pan wordt hierdoor verkleind en de kookkwaliteit verslechterd.



**JA!**

**Belangrijk:** plaats nooit hete potten en pannen op het oppervlak van het bedieningspaneel van de kookplaat.

#### 2.1.1 Recipiënten reeds in uw bezit

Met een eenvoudige magneet kunt u controleren of het materiaal van de pan magnetisch is. Wanneer ze als niet-magnetisch worden bevonden, zijn de pannen niet geschikt. Ook in dit geval zijn de in de voorgaande paragraaf genoemde indicaties van toepassing.

#### 2.1.2 Aanbevolen diameters voor de bodem van de pan

**BELANGRIJK:** indien de pannen geen correcte afmetingen hebben, worden de kookzones niet geactiveerd.

Om te zien welke **minimale diameter van de pan gebruikt moet worden** op elke afzonderlijke zone, raadpleeg het geïllustreerde deel van deze handleiding. Voor het verkrijgen van de beste resultaten worden aanbevolen om:

- Braadpannen en pannen te gebruiken met een diameter van de bodem die gelijk is aan die van de kookzone.
- Houd het deksel waar mogelijk op de pannen tijdens het koken, vooral voor pannen met een hoogte van meer dan 22 cm.
- Plaats de pan in het midden van de op de plaat aangegeven kookzone.

**Opgelet:** Om de bereidingsresultaten en de productkwaliteit te waarborgen, wordt geadviseerd om **GEEN** inductie-adapters te gebruiken.

## Gebruik van de afzuigkap

Het afzuigsysteem kan gebruikt worden in de afzuigversie met externe afvoer of in de filterversie met interne recirculatie.



### **Extractie-vorm**

#### **Afb. 7**

De dampen worden naar buiten afgevoerd door middel van een reeks leidingen (apart aan te schaffen) bevestigd op de meegeleverde flensaansluiting.

De diameter van het afvoerkanaal moet gelijk zijn aan de diameter van de aansluiting:

- in geval van rechthoekige uitgang 222 x 89 mm
- in geval van ronde uitgang  $\varnothing$  150 mm (\*)

Raadpleeg voor meer informatie de pagina met betrekking tot de accessoires van de afzuigversie in het geïllustreerde deel van deze handleiding. Sluit het product aan op leidingen en uitlaatopeningen in de wand met een gelijke diameter aan die van de luchtuitlaat (flensaansluiting).

Het gebruik van leidingen en uitlaatopeningen met een kleinere diameter veroorzaken een verminderde prestatie van de afzuiging en een aanzienlijke toename van het geluidsniveau.

In deze gevallen aanvaarden wij derhalve geen enkele aansprakelijkheid.

- ⚠ Gebruik een zo kort mogelijk kanaal.
- ⚠ Gebruik een leiding met zo weinig mogelijk bochten (maximale hoek van de bocht: 90°).
- ⚠ Vermijd drastische wijzigingen in de doorsnede van de leiding.



### **Filtratie-vorm**

#### **afb. 10**

De aangezogen lucht wordt na filtratie door speciale vetfilters en geurbeperkende filters weer in de ruimte geleid. Het product wordt geleverd met alle elementen noodzakelijk voor een standaardinstallatie, met de luchtuitlaat aan de voorzijde van de plint van het meubel. Raadpleeg voor meer informatie de pagina met betrekking tot de accessoires van de filterversie (in het geïllustreerde deel van deze handleiding).

**Raadpleeg de websites [www.elica.com](http://www.elica.com) en [www.shop.elica.com](http://www.shop.elica.com) om het volledige scala van beschikbare kits te controleren en om verschillende installaties uit te kunnen voeren in zowel de filter- als de afzuigversie.**

## **3. Het installeren**

• Zowel de elektrische als de mechanische installatie moeten worden uitgevoerd door gespecialiseerd personeel.

De minimale afstand tussen de kookplaat en de wand moet ten minste 50mm aan de voorzijde en 50mm aan de zijkanten bedragen en ten minste 550mm ten opzichte van de bovengeplaatste kastjes. NB = De voorgestelde afstanden zijn indicatief: bij het ontwerp van de ruimten moet rekening worden gehouden met de aanduidingen van de fabrikant van de keuken.



### **3.1 Elektrische aansluiting**

#### **Afb. 3**

• Koppel het apparaat los van het elektriciteitsnet • De installatie moet worden uitgevoerd door professioneel gekwalificeerd personeel dat op de hoogte moet zijn van de van kracht zijnde veiligheids- en installatievoorschriften. • De fabrikant wijst alle aansprakelijkheid af voor letsel aan personen of dieren en voor materiële schade die het gevolg zijn van de niet-naleving van de in dit hoofdstuk beschreven richtlijnen. • De voedingskabel moet voldoende lang zijn om de kookplaat van het werkblad te kunnen verwijderen. • Verzeker u ervan dat de spanning aangegeven op het typeplaatje op de onderzijde van het apparaat overeenkomt met die van de woning waar het apparaat geïnstalleerd zal worden. • Gebruik geen verlengsnoeren. • De elektrische aardgeleider moet 2 cm langer zijn dan de andere geleiders. • In het geval dat het apparaat niet is uitgerust met een voedingskabel, gebruik dan een kabel met een minimale doorsnede van de geleiders van 2,5 mm<sup>2</sup> voor vermoedens tot 7200 watt; voor hogere vermoedens moet de doorsnede 4 mm<sup>2</sup> zijn. • Op een enkel punt van de kabel mag de temperatuur 50°C hoger zijn dan de omgevingstemperatuur. • Het apparaat



is bestemd om aangesloten te worden op het elektriciteitsnet.

● **Opgelet!** Voordat u het circuit weer op het voedingsnet aansluit en de goede werking ervan controleert, moet altijd eerst gecontroleerd worden of de netkabel correct gemonteerd is. ● **Opgelet!** De vervanging van de verbindingkabel moet worden uitgevoerd door de erkende technische servicedienst of door een persoon met een soortgelijke deskundigheid.

**Opmerking:** het product is uitgerust met de functie Power Limitation door middel waarvan een maximale drempel voor kW-absorptie kan worden ingesteld

De instelling moet worden uitgevoerd op het moment van aansluiting van het product op het elektriciteitsnet of de heraansluiting van het elektriciteitsnet zelf (binnen 2 minuten). De dimensionering van de bescherming van de elektrische installatie moet op basis van het geselecteerde niveau van Power Limitation worden gedaan. Raadpleeg het deel Werking van deze handleiding voor de instelprocedure van de Power Limitation.

### 3.3 Montage

**Voordat u begint met de installatie:**

- **Controleer na het uitpakken van het product dat het niet beschadigd is geraakt tijdens het transport en neem in geval van problemen, voordat verder wordt gegaan met de installatie, contact op met de leverancier of de klantenservice.**
- Controleer of het gekochte product de juiste afmetingen heeft voor het gekozen installatiegebied.
- Controleer of de verpakking (om transportredenen) aanvullend materiaal bevat (zoals bijvoorbeeld zakjes met schroeven, de garantie enz.); dit moet eventueel verwijderd en bewaard worden.
- Controleer ook of er in de nabijheid van het installatiegebied een stopcontact beschikbaar is

**Voorbereiding van het meubel voor de inbouw:**

- Het product mag niet geïnstalleerd worden boven koelapparatuur, vaatwasmachines, kachels, fornuizen, ovens, wasmachines en wasdrogers.
- Voer eerst alle zaagwerkzaamheden in het meubel uit en verwijder alle houtkrullen en zaagsel voordat de kookplaat geplaatst wordt.

**- om de installatie van de filterversie te optimaliseren, wordt aangeraden om in de plint een gleuf aan te brengen en daarin een in de handel verkrijgbaar rooster te plaatsen**

**BELANGRIJK:** gebruik een één-component lijmkit (S), met een thermische weerstand tot 250°C; voorafgaand aan de installatie moeten de te verlijmen oppervlakken zorgvuldig gereinigd worden en moeten alle stoffen, die de hechting in gevaar kunnen brengen, verwijderd worden (bijv.: losmiddelen, conserveringsmiddelen, vetten, oliën, poeders, oude lijmresten, enz.); de kit moet gelijkmatig over de gehele omtrek van de lijst worden aangebracht; laat de kit na het verlijmen gedurende ongeveer 24 uur drogen.

**Afb. 1B-2B**

**Opgelet!** De ontbrekende installatie van schroeven en bevestigingselementen, zoals voorzien in deze aanwijzingen, kan gevaren van elektrische aard veroorzaken.

**Opmerking:** voor een correcte installatie van het product wordt aangeraden om de leidingen te omwikkelen met een kleefstof met de volgende kenmerken:

- elastische folie van zachte PVC, met hechtmiddel op basis van acrylaat
- moet voldoen aan de norm DIN EN 60454
- vlamvertragend
- uitstekende weerstand tegen veroudering
- bestand tegen temperatuurwisselingen
- bruikbaar bij lage temperaturen

## 4. Werking

### Bedieningspaneel

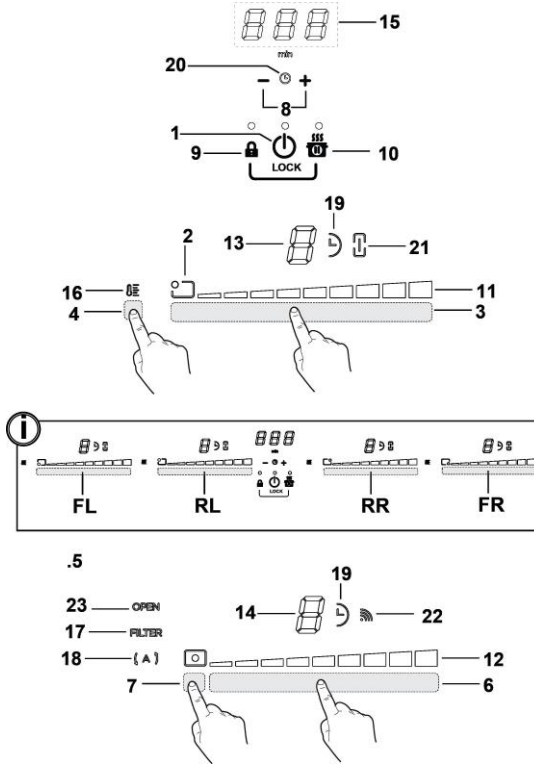

#### Toetsen

1. **ON/OFF** van de kookplaat / de afzuigkap voor de kookplaat
2. Indicator positie kookzone
3. Selectie kookzones
- Verhogen/Verlagen Power Level
4. Activering Temperature Manager
5. Toetsen afzuigkap
6. Selectie afzuigkap
- Verhogen/Verlagen aanzuigsnelheid (vermogen)
7. Activering automatische functies
- Reset verzadiging filters
8. Activering Timer
- Verhogen/Verlagen tijd Timer
- 9.10 Key Lock
- 9+10. Child Lock
10. Pauze / Recall

#### Display / LED

11. Weergave Power Level
12. Weergave afzuigsnelheid (vermogen)
13. Display kookzone
14. Display afzuigkap
15. Display Timer
16. Indicator Temperature Manager
17. Indicator service filters
18. Indicator functie automatische afzuiging
19. Indicator actieve Timer
20. Indicator Egg Timer actief
21. Indicator Bridge actief
22. Indicator werking met SNAP
23. Indicator FLAP

## GEbruik VAN DE KOOKPLAAT

### Belangrijk informatie alvorens te beginnen:

Alle functies van deze kookplaat zijn ontworpen volgens de strengste veiligheidsnormen.

Derhalve:

- worden bepaalde functies, als er geen pannen op de kookzones aanwezig zijn of als deze niet goed zijn geplaatst, niet geactiveerd of automatisch gedeactiveerd.
- in andere gevallen worden de geactiveerde functies na enkele seconden automatisch gedeactiveerd wanneer de geselecteerde functie een instelling behoeft die echter niet wordt ingevoerd (bijv.: “Kookplaat activeren” zonder “Selecteer kookzone” en de “Bedrijfstemperatuur”, of de “Functie Lock” of de “Timer”).

 **Let op!** In geval van (bijvoorbeeld) een langdurig gebruik, zou de uitschakeling van de kookzone niet onmiddellijk kunnen plaatsvinden omdat de koelfase wordt uitgevoerd; op het display van de kookzones verschijnt het symbool “H” om aan te geven dat deze fase wordt uitgevoerd.

Wacht tot het display uit gaat alvorens de kookzone te benaderen.

### Display kookzone

op de displays van de kookzones wordt het volgende weergegeven:

Ingeschakelde kookzone	0
Power Level [Vermogensniveau]	1...9-P
Residual Heat Indicator [Indicator restwarmte]	H
Pot Detector [Pannendetector]	U
Functie Temperature Manager [Temperatuurbeheer] actief	U
Functie Child Lock [Kinderslot] actief	L
Functie Pauze	
Functie Automatic Heat UP [Automatische opwarming]	A

### Kenmerken van de kookplaat

#### ● Safe Activation [Veilige inschakeling]

Het product wordt alleen geactiveerd in aanwezigheid van pannen op de kookzones: het verwarmingsproces wordt niet geactiveerd, of wordt onderbroken in geval van afwezigheid of verwijdering van de pannen.

#### ● Pot Detector [Pannendetector]

Het product detecteert automatisch de aanwezigheid van pannen op de kookzones.

#### ● Safety Shut Down [Veilige uitschakeling]

Om veiligheidsredenen heeft elke kookzone een maximale werkingsduur, afhankelijk van het ingestelde vermogensniveau.

#### ● Residual Heat Indicator [Indicator restwarmte]

Bij de uitschakeling van één of meerdere kookzones wordt de aanwezigheid van restwarmte gesignaleerd met een speciale visuele aanduiding op het display van de betreffende zone, door middel van het symbool “H”.

### Werking

**Opmerking:** Om de functies te activeren, moet allereerst de gewenste zone geactiveerd worden

#### ● Inschakelen

Druk op (aanraken)  ON/OFF kookplaat/afzuigkap  
Het controlelampje gaat branden om aan te geven dat de kookplaat/afzuigkap klaar is voor gebruik

Nogmaals indrukken om uit te schakelen

**Opmerking:** Deze functie heeft voorrang op alle andere functies.

#### ● Selectie kookzones

Raak de **slidertoets (3)** aan (indrukken) op het punt dat overeenkomt met de gewenste kookzone.

#### ● 9 Power Level

De kookplaat is uitgerust met 9 vermogensniveaus  
Raak de **slidertoets (3)** aan en veeg met uw vingers naar het gewenste niveau:

naar rechts om het vermogensniveau te verhogen;  
naar links om het vermogensniveau te verlagen.

#### ● Power Booster [Vermogensboost]

Het product is voorzien van een extra vermogensniveau (hoger dan het niveau 9), dat 5 minuten actief blijft, waarna het vermogen terugkeert naar het eerder gebruikte niveau.

Raak de **slidertoets (3)** aan en veeg met uw vingers tot boven het niveau 9 om de Power Booster te activeren

Het niveau Power Booster wordt op het display van de geselecteerde zone aangegeven met het symbool "P"

### ● Bridge Zones

Dankzij de Bridge-functie kunnen de kookzones gecombineerd werken, zodat deze één enkele kookzone vormen van hetzelfde vermogensniveau. Deze functie staat toe om, in geval van zeer grote pannen en platen, een gelijkmatige bereiding te verkrijgen.

Het is mogelijk om de voorste "Master" kookzone te gebruiken in combinatie met de overeenkomstige "Secundaire" kookzone aan de achterzijde (raadpleeg het geïllustreerde deel van deze handleiding om te controleren voor welke zones deze functie geactiveerd kan worden).

#### Activeren van de functie Bridge:

-selecteer tegelijkertijd de twee gebieden van de kookzones die u wilt gebruiken

-de indicator Bridge (21) van de "Secundaire" kookzone gaat

branden "I"

-met de slidertoets (3) van de kookzone "Master" kan het te gebruiken niveau (vermogen) worden ingesteld

- deze procedure herhalen om de functie Bridge te deactiveren

### ● Temperature Manager

Temperature Manager is een regelfunctie om de warmte op een constante temperatuur bij een geoptimaliseerd vermogen te houden; ideaal voor het warm houden van bereide gerechten.

De functie Temperature Manager wordt geactiveerd door het indrukken van de activeringstoets (4)

Op het display van de zone waar Temperature Manager actief is verschijnt het symbool "L"

### ● Key Lock [Toetsenvergrendeling]

Door middel van de Key Lock [Toetsenvergrendeling] kunnen de instellingen van de kookplaat vergrendeld worden om te voorkomen dat deze per ongeluk gewijzigd worden en om de reeds ingestelde functies actief te laten.

#### Activeren:

• druk op  (9)

• de LED van de toets wordt verlicht om aan te geven dat de functie actief is

*Herhaal dezelfde handeling voor het deactiveren.*

### ● Child Lock

De Child Lock zorgt ervoor dat er geen functies geactiveerd kunnen worden, zodat het onmogelijk is dat de kookzones en de afzuigzone per ongeluk door kinderen worden ingeschakeld.

De Child Lock kan alleen geactiveerd worden met het ingeschakelde product, maar met de uitgeschakelde kookzones (en afzuigzone).

#### Activeren:

• verwijder de eventueel op de kookplaat aanwezige pannen

• de toetsen  (9) en  (10) tegelijkertijd ingedrukt houden. Een akoestisch signaal geeft aan dat de functie actief is en op de displays (13) en (14) wordt een "L" weergegeven.

*Herhaal dezelfde handeling voor het deactiveren.*



### ● Timer

De timerfunctie is een countdown die, ook tijdelijk, kan worden ingesteld op iedere kookzone (en op de afzuigzone).

Bij het verstrijken van de ingestelde tijd wordt de kookzone (of de afzuigzone) automatisch uitgeschakeld, hetgeen aan de gebruiker met een geluidssignaal gemeld wordt.

#### Activeren/instellen van de Timer-functie voor de kookplaat

• Selecteer de kookzone (vermogen\*0)

• Druk op   (8) om de Timer-functie te gebruiken



• Stel de duur van de Timer in:

druk op de toets  om de automatische uitschakeltijd te verlengen

druk op de toets  om de automatische uitschakeltijd te verkorten



Indien gewenst, deze handeling herhalen voor de andere kookzones.

**Opmerking:** Voor iedere kookzone kan een andere Timer worden ingesteld. Op het scherm (15) verschijnt 10 seconden lang de afteltijd van de laatst geselecteerde kookzone, waarna de afteltijd van de verminderde tijd wordt weergegeven.

Als de timer klaar is met aftellen, klinkt er een geluidssignaal (gedurende 2 minuten, of korter als op een wordt gedrukt  ) en wordt op het scherm (15) het symbool "0.00" knipperend weergegeven.



**Opmerking:** als de Timer in gebruik is, verschijnt aan de zijkant van het scherm van de kookzone het symbool "L" (19)

### Uitschakelen van de Timer:



- selecteer de kookzone
- stel de timerwaarde met behulp van  in op ""

**Opmerking:** de functie blijft actief, tenzij er in de tussentijd op andere toetsen gedrukt wordt.

### ● Egg Timer (Eierwekker)

De functie Egg Timer is een countdown die onafhankelijk is van de kookzones (en van de afzuigzone). De Egg Timer kan worden ingeschakeld door op   (8) te drukken.

**Opmerking:** volg voor het instellen van de functie Egg Timer dezelfde procedure als voor de functie Timer.

Als de timer klaar is met aftellen, klinkt er een geluidssignaal (aangedurende 2 minuten, of korter als op een wordt gedrukt  ) en wordt op het scherm (15) het symbool "" knipperend weergegeven.

**Opmerking:** als de Egg Timer in gebruik is, verschijnt het symbool " (20)

### ● Pauze

Met behulp van de functie Pauze kunnen de actieve functies van de kookplaat stopgezet worden en wordt het kookvermogen op nul gesteld.

#### Activeren:

- druk op  (10)
- op het scherm (13) wordt het symbool "" weergegeven.

### De functie deactiveren:

**Opmerking:** na deze handeling wordt de staat van de kookplaat hersteld zoals deze was voor de pauze

- druk op  (10)
- veeg binnen 10 seconden met uw vingers over de slidertoets (3) naar rechts tot aan **kookzone 2** (AFB.19);

**Opmerking:** als deze handeling niet binnen deze tijd wordt uitgevoerd blijft de functie Pauze actief.

**Opmerking:** wanneer de Functie Pauze na 10 minuten niet gedeactiveerd wordt, schakelt de kookplaat automatisch uit.

### ● Recall

Met de functie Recall is het mogelijk om, in geval van een onbedoelde uitschakeling, alle op de kookplaat toegepaste instellingen te herstellen.

### Activeren:

- de kookplaat weer inschakelen   
binnen 6 seconden na de uitschakeling
- druk op ""  
binnen de volgende 6 seconden

### ● Automatic Heat UP [Automatische opwarming]

Met de functie Automatic Heat UP [Automatische opwarming] kan het ingestelde vermogen sneller op volle snelheid worden gebracht; deze functie biedt het voordeel van een sneller kookproces, zonder het risico op aanbranden van de levensmiddelen, omdat de temperatuur het ingestelde niveau niet zal overschrijden.

Deze functie is beschikbaar voor de vermogensniveaus 1 - 8.

#### Activeren:

- druk gedurende lange tijd het gewenste vermogen in op de **slidertoets (3)**
- op het scherm (13) wordt het symbool "" weergegeven.



### ● Power Limitation (vermogensbegezing)

Met de vermogensbegrenzingsfunctie kunt u de werking van het product instellen en de maximale absorptie beperken.

**Opmerking:** deze functie moet bij uitgeschakelde kookplaat,

zonder op de toets  te drukken, op het moment dat de kookplaat op de elektriciteit wordt aangesloten of als de elektriciteit zelf wordt aangesloten, binnen 2 minuten worden ingesteld.

#### Instellen van de Power Limitation:

- de toets   langere tijd ingedrukt houden, totdat er een kort geluidssignaal klinkt

- tegelijkertijd over de slidertoetsen **FL en RL** vegen

 , van links naar rechts, daarna het gedeelte dat overeenkomt met het hoogste

vermogensniveau  langere tijd indrukken, totdat een kort geluidssignaal klinkt

- op het scherm van de timer (15) verschijnt het symbool "**CF6**", om aan te geven dat de instelling kan worden uitgevoerd

- druk vervolgens op toets  en de timer van het display (15) toont **PHA (Phase power limit):**

- het display van de zone FL toont de huidige instelling\*\*  
0 = 7,4 kW  
1 = 4,5 kW  
2 = 3,1 kW

- \*\* de standaardinstelling is gelijk aan 7,4 KW  
 - blader voor de wijziging van de instelling van de Power



Limitation naar de selectiegebieden FL  
 - druk voor het opslaan van de gemaakte keuze 1 seconde

lang op de toetsen   ;  
 er klinkt een geluidssignaal om de gemaakte instelling te bevestigen; de functie wordt afgesloten.

## GEBRUIK VAN DE AFZUIGKAP

### ● Inschakelen

Druk op (aanraken)  **ON/OFF kookplaat/afzuigkap**  
 Het controlelampje gaat branden om aan te geven dat de kookplaat/afzuigkap klaar is voor gebruik  
 Nogmaals indrukken om uit te schakelen  
**Opmerking: Deze functie heeft voorrang op alle andere functies.**

### ● Inschakelen van de afzuigkap:

De **slidertoets (6)** aanraken (indrukken) om de afzuigkap in te schakelen

### ● Afzuigsnelheid (vermogen):

De afzuigkap heeft 8 verschillende afzuigsnelheden (vermogen)

Raak de **slidertoets (6)** aan en veeg met uw vingers naar het gewenste niveau:

naar rechts om de afzuigsnelheid (het vermogen) te verhogen (0-8);

naar links om de afzuigsnelheid (het vermogen) te verlagen (8-0);

### ● Power Booster afzuiging

#### Aanzuigsnelheid (vermogen):

Raak aan en schuif met de vingers langs de **Keuzebalk (6)**:  
 naar rechts voor het verhogen van de snelheid (vermogen) van aanzuigen (0-9);

naar links om de afzuigsnelheid (het vermogen) te verlagen (9-0)  
 Het product is uitgerust met 1 extra tijdsgebonden aanzuigsnelheden (vermogens):  
 "P" voor 5 minuten

daarna keert de snelheid terug naar niveau 9



### ● Timer

#### Activeren/instellen van de timerfunctie voor de afzuigkap

• Selecteer de afzuigkap.

• Druk op  (8) om de timerfunctie in te schakelen (alle snelheden)

• Stel de duur van de Timer in:

druk op de toets  om de automatische uitschakeltijd te verlengen  
 druk op de toets  om de automatische uitschakeltijd te verkorten

op het scherm (15) wordt de afteltijd weergegeven,

**Opmerking:** aan de zijkant van het scherm van de afzuigkap verschijnt het symbool"  "(19)

Als de timer klaar is met aftellen, klinkt er een geluidssignaal (gedurende 2 minuten, of korter als op een wordt gedrukt ) en wordt op het scherm (15) het symbool "0.00" knipperend weergegeven.

#### Uitschakelen van de Timer:

- selecteer de **slidertoets (6)**
- stel de timerwaarde met behulp van  in op "0"

**Opmerking:** de functie blijft actief, tenzij er in de tussentijd op andere toetsen gedrukt wordt.

### ● Activeren van de filterverzadigingsindicator

Deze indicatoren zijn normaal gesproken niet actief (zowel het vetfilter als het actieve koolfilter)

Als volgt activeren:

- schakel de afzuigkap in met  ;

- met uitgeschakelde afzuigmotor en kookzones op de **slidertoets (7)** drukken en deze ingedrukt houden:

het **LED-lampje "FILTER" (17)** gaat gedimd branden op het scherm (14) van de afzuigkap verschijnt de letter "G"  
 - om over te gaan tot het activeren van de verzadigingsindicator van het **vetfilter** -

**Opmerking:** druk nogmaals op de **slidertoets (7)** zodat op het scherm (14) de letter "F" wordt weergegeven en ga over tot het activeren van het **actieve koolstof geurfilter Attivo**

- druk op de **slidertoets (6)**. Het LED-lampje "FILTER" (17) gaat fel branden en dooft na 10 seconden om aan te geven dat de **ACTIVERING** is gelukt.

### ● Deactiveren van de filterverzadigingsindicator

herhaal de hierboven beschreven handeling voor het activeren;

- het LED-lampje "FILTER" (17) gaat gedimd branden en dooft na 10 seconden om aan te geven dat de DEACTIVERING is gelukt.

### ● Filterverzadigingsindicator

De afzuigkap geeft aan wanneer het noodzakelijk is om het onderhoud van de filters uit te voeren:

#### Vetfilter

het LED-lampje "FILTER"(17) gaat branden; op het scherm (14) verschijnt het symbool "G" (10 seconden lang na het inschakelen)

#### Actieve koolstof geurfilter

het LED-lampje "FILTER"(17) knippert; op het scherm (14) verschijnt het symbool "F" (10 seconden lang na het inschakelen)

### ● Reset verzadiging filters

Na het uitvoeren van het onderhoud aan de filters (vet en/of actieve koolstof), **de slidertoets (7)** indrukken en langere tijd ingedrukt houden:

het LED-lampje "FILTER" dooft, waarna de indicatoren opnieuw gaan tellen.

**Opmerking:** Herhaal deze procedure als beide filters tegelijkertijd worden gesignaleerd.

### ● Automatische werking

Het product is voorzien van een luchtkwaliteitssensor waarmee de afzuigkap automatisch de meest geschikte afzuigsnelheid instelt, afhankelijk van het soort kookproces.

Voor het activeren van deze functie:

Druk kort op de **slidertoets (7)**. Het LED-lampje "(A)" (18) gaat branden als bewijs van het feit dat de kap in deze modaliteit werkzaam is.

### ● Automatische werking van de afzuigkap met SNAP®

Raadpleeg voor het aansluiten van de afzuigkap en SNAP® de handleiding die bij **SNAP®** is geleverd, of bezoek onze website [www.elica.com](http://www.elica.com).

**Opmerking:** SNAP® is een hulpafzuiging die samen met de afzuigkap kan werken.

Voor het activeren van deze functie:

Druk kort op de **slidertoets (7)**. De LED-lampjes "(A)" (18) en "Wi" (22) gaan branden als bewijs van het feit dat de kap in deze modaliteit werkzaam is.

### ● Indicator FLAP open

De afzuigzone is voorzien van een mechanisch draaiende FLAP. Om het product te activeren, moet de afzuigkap worden ingeschakeld en moet de klep worden geopend. De afzuigkap is voorzien van een sensor die de motor automatisch stopt, als de FLAP bij geactiveerde afzuiging volledig wordt gesloten. Alleen door de FLAP te openen start het afzuigen opnieuw.

- als de afzuiging wordt ingeschakeld, start de motor niet als de FLAP is gesloten:

het LED-lampje "OPEN" (23) gaat branden en er klinkt om de 5 seconden een lange pieptoon  
het scherm (12) knippert

- als de FLAP wordt gesloten, stopt de motor:

het LED-lampje "OPEN" (23) gaat branden en er klinkt om de 5 seconden een lange pieptoon  
het scherm (12) knippert

**Het apparaat is voorbereid om gebruikt te worden in combinatie met een SET Window-sensor (niet door de fabrikant geleverd).**

Wanneer de SET Window-sensor geïnstalleerd wordt (alleen bij gebruik van de AFZUIGMODUS), zal de luchtafzuiging worden onderbroken telkens wanneer het venster van de ruimte, waarop de SET is gemonteerd, gesloten is.

• De elektrische aansluiting van de SET op het apparaat moet worden uitgevoerd door technisch gekwalificeerd en gespecialiseerd personeel.

• De SET moet afzonderlijk gecertificeerd worden in overeenstemming met de veiligheidsnormen van toepassing op het onderdeel en met zijn gebruik met het apparaat. De installatie moet worden uitgevoerd in overeenstemming met de geldende normen voor huishoudelijke systemen.

**OPGELET:**

• de bedrading van de op het apparaat aan te sluiten SET moet deel uitmaken van een gecertificeerd circuit in zeer lage veiligheidsspanning (SELV).

• de fabrikant van dit apparaat wijst alle aansprakelijkheid af voor eventuele problemen, schade en brand die het gevolg zijn van defecten en/of een slechte werking en/of een onjuiste installatie van de SET.

#### 4.1 Vermogenstabel

Vermogensniveau		Soort bereiding	Gebruik (de indicatie hangt af van de ervaringen en de bereidingsgewoonten)
Max vermogen	Boost	Snel verwarmen	Ideaal om in korte tijd de temperatuur van het voedsel te verhogen tot het kookpunt, in het geval van water, of snel kookvocht te verwarmen
	8-9	Bakken - koken	deaal om aan te braden, een bereiding te starten, diepvriesproducten te bakken, water snel aan de kook te brengen.
Hoog vermogen	7-8	Aanbraden - fruiten - koken - grillen	Ideaal om te fruiten, vocht aan de kook te houden, koken en grillen (gedurende korte tijd, 5-10 minuten).
	6-7	Aanbraden - koken - laten sudderen - fruiten – grillen	Ideaal om te fruiten, vocht zachtjes aan de kook te houden, koken en grillen (gedurende gemiddelde tijd, 10-20 minuten), accessoires voorwarmen
Gemiddeld vermogen	4-5	Koken - laten sudderen - fruiten – grillen	Ideaal om te laden sudderen, vocht heel zachtjes aan de kook te houden, koken (gedurende lange tijd). Afmaken van de pasta (mantecare).
	3-4	Koken - laten pruttelen - inkoken - smeugig maken	Ideaal voor langdurige bereidingen (rijst, sauzen, braadstukken, vis) met bijbehorend vocht (bijv. water, wijn, bouillon, melk), pasta afmaken, smeugig maken (mantecare).
	2-3	Koken - laten pruttelen - inkoken - smeugig maken	Ideaal voor langdurige bereidingen (hoeveelheden kleiner dan een liter: rijst, sauzen, braadstukken, vis) in bijbehorend vocht (bijv. water, wijn, bouillon, melk).
Laag vermogen	1-2	Smelten – ontdooien – warm houden - smeugig maken	Ideaal om boter zacht te maken, voorzichtig chocolade te smelten; producten van kleine afmetingen te ontdooien
	1	Smelten – ontdooien – warm houden - smeugig maken	Ideaal om kleine hoeveelheden voedsel warm te houden die net bereid zijn of om schalen op temperatuur te houden en risotto's smeugig te maken.
OFF	Vermogen nul	Steunoppervlak	Kookplaat in stand-by of uitgeschakeld (mogelijke aanwezigheid van restwarmte na afloop van de bereiding, aangegeven door H-L-O)



## 4.2 Bereidingstabel

Categoriën levensmiddelen	Gerechten of bereidingswijzes	Vermogensniveau en voortgang bereiding			
		Eerste fase	Vermogen	Tweede fase	Vermogen
Pasta, rijst	Verse pasta	Verwarming van het water	Booster-9	Koken van de pasta en aan de kook houden	7-8
	Gedroogde pasta	Verwarming van het water	Booster-9	Koken van de pasta en aan de kook houden	7-8
	Gekookte rijst	Verwarming van het water	Booster-9	Koken van de rijst en aan de kook houden	5-6
	Risotto	Licht fruiten en roosteren	7-8	Bereiding	4-5
Groenten, peulvruchten	Gekookt	Verwarming van het water	Booster-9	Koken	6-7
	Gebakken	Verwarming van de olie	9	Bakken, frituren	8-9
	Sauteren	Verwarming van het accessoire	7-8	Bereiding	6-7
	Stoofschotels	Verwarming van het accessoire	7-8	Bereiding	3-4
	Licht gefruite gerechten	Verwarming van het accessoire	7-8	Bruin korstje geven aan licht gefruite gerechten	7-8
Vlees	Braadstuk	Bruin korstje geven aan vlees met olie (indien met boter vermogen 6)	7-8	Bereiding	3-4
	Aan het spit	Voorverwarming van de pan	7-8	Grillen aan beide zijden	7-8
	Aanbraden	Bruin korstje geven aan vlees met olie (indien met boter vermogen 6)	7-8	Bereiding	4-5
	Gestoofde gerechten	Bruin korstje geven aan vlees met olie (indien met boter vermogen 6)	7-8	Bereiding	3-4
Pesce	Aan het spit	Voorverwarming van de pan	7-8	Bereiding	7-8
	Gestoofde gerechten	Bruin korstje geven aan vlees met olie (indien met boter vermogen 6)	7-8	Bereiding	3-4
	Gebakken/gefrituurd	Verwarming van de olie of het vet	8-9	Bakken/frituren	7-8
Uova	Gebakken	Verwarming van de pan met boter of vet	6	Bereiding	6-7
	Omelet	Verwarming van de pan met boter of vet	6	Bereiding	5-6
	Zacht/hard gekookt	Verwarming van het water	Booster-9	Bereiding	5-6
	Pannenkoek	Verwarming van de pan met boter	6	Bereiding	6-7
Salse	Tomaat	Aanbraden met olie (indien met boter vermogen 6)	6-7	Bereiding	3-4
	Ragout	Aanbraden met olie (indien met boter vermogen 6)	6-7	Bereiding	3-4
	Bechamelsaus	Voorbereiding van de basis (boter smelten en meel toevoegen)	5-6	Zachtjes aan de kook brengen	3-4
Dolci, creme	Banketbakkers-crème	Melk aan de kook brengen	4-5	Zachtjes aan de kook houden	4-5
	Puddinkjes	Melk aan de kook brengen	4-5	Zachtjes aan de kook houden	2-3
	Rijs met melk	Melk verwarmen	5-6	Zachtjes aan de kook houden	2-3

## 5. Onderhoud

### Onderhoud van de kookplaat

Let op! Controleer voorafgaand op elke handeling voor reiniging of onderhoud of de kookzones uitgeschakeld zijn en of de warmte-indicator verdwenen is.

#### 5.1 Schoonmaak

De kookplaat moet na ieder gebruik gereinigd worden.

##### **Belangrijk:**

Gebruik geen schuursponsjes of metalen sponsjes. Deze zouden na verloop van tijd het glas kunnen beschadigen.

Gebruik geen chemische en irriterende reinigingsmiddelen, zoals ovenspray of vlekkenmiddelen.

Na elk gebruik de kookplaat af laten koelen en reinigen om aangekoekt vuil en vlekken van gemorst voedsel te verwijderen.

Suiker of levensmiddelen met een hoog suikergehalte beschadigen de kookplaat en moeten onmiddellijk worden verwijderd.

Zout, suiker en zand kunnen krassen veroorzaken op het glazen oppervlak.

Gebruik een zachte doek, absorberend keukenpapier of specifieke producten voor het reinigen van de kookplaat (volg de aanwijzingen van de fabrikant).

**GEEN STOOMREINIGER GEBRUIKEN!!!**

##### **Belangrijk:**

In geval er per ongeluk grote hoeveelheden vloeistof uit de pannen wordt gemorst, is het mogelijk in te grijpen door middel van het afvoerventiel op de onderste achterzijde van het apparaat om alle resten te verwijderen en een reiniging met de hoogste hygiënische veiligheid uit te voeren.

**afb. 18**

Voor een nog vollediger en grondiger reiniging is het mogelijk de onderste bak volledig te verwijderen.

**afb. 19**

##### **Reiniging van het metalen rooster:**

Het rooster moet met de hand gewassen worden, met warm water en een mild reinigingsmiddel, en goed worden afgedroogd om oxidatieverschijnselen te voorkomen.

### Onderhoud van de afzuigkap

#### **Reiniging**

Gebruik voor de reiniging **UITSLUITEND** een met neutrale reinigingsmiddelen bevochtigde doek. **GEEN GEREEDSCHAP OF INSTRUMENTEN GEBRUIKEN VOOR DE REINIGING!**

Vermijd het gebruik van producten die schurende stoffen bevatten.

**GEEN ALCOHOL GEBRUIKEN!**

#### **Vetfilter**

##### **Verzamel de door de bereiding vrijgegeven vetdeeltjes**

Moet eenmaal per maand gereinigd worden (of wanneer het systeem voor de aanduiding van de verzadiging van de filters dit vereist) met niet-agressieve reinigingsmiddelen, met de hand of in de vaatwasser met lage temperaturen en de korte cyclus.

Het kan gebeuren dat het wassen in de vaatwasser het metalen vetfilter verkleurt maar de filtratie-eigenschappen zullen absoluut niet wijzigen.

**afb. 15**

#### **Filter Met Actieve Kool - Keramisch**

##### **(Alleen voor de Filterversie)**

**Vangt de door de bereiding veroorzaakte onaangename geuren op**

Het product is uitgerust met een set geurfilters. De verzadiging van de geurfilters treedt op na min of meer langdurig gebruik, afhankelijk van het soort koken en de regelmaat van de vetfilterreiniging. De geurfilters kunnen om de 2/3 maanden warmteregeneerd worden in een voorverwarmde oven op 200°C gedurende 45 minuten. Een correcte regeneratie zorgt voor een constante filteringsefficiëntie voor 5 jaar.

**Opgelet!** Plaats de filters niet op de bodem van de oven, maar plaats ze in een ovenschaal en op een tussenliggende hoogte.

**afb. 17 – 17a – 17b – 17c**

## 5.2 Het opsporen van storingen

INFORMATIECODE	BESCHRIJVING	MOGELIJKE OORZAKEN	OPLOSSING
E2	Het bedieningspaneel wordt uitgeschakeld vanwege te hoge temperatuur	De interne temperatuur van de elektronische onderdelen is te hoog	Wacht tot de kookplaat is afgekoeld alvorens hem opnieuw te gebruiken
ERR03 + geluidssignaal 	Er wordt een voortdurende (permanente) activering van de toets waargenomen. De interface schakelt uit na 10 seconden.	Water, pannen of kookgerei op de gebruikersinterface.	Reinig het oppervlak en verwijder eventuele voorwerpen vanaf de kookplaat.
Voor alle andere foutmeldingen (E ... U ...)	Contact opnemen met de technische servicedienst en de foutcode mededelen		

### 5.3 Klantenservice

Voordat u contact opneemt met de Servicedienst

1. Controleren of het mogelijk is het probleem zelf op te lossen met behulp van de aanwijzingen beschreven onder "Problemen oplossen".
2. Het apparaat uit- en weer inschakelen om te controleren of het probleem verholpen is.

**Als de storing na het uitvoeren van deze controles nog steeds aanwezig is, neem dan contact op met de dichtstbijzijnde Servicedienst.**

**Siga escrupulosamente las instrucciones proporcionadas en este manual.** El fabricante no acepta responsabilidad alguna por los posibles problemas, daños o incendios causados a la máquina procedentes del incumplimiento de las instrucciones incluidas en el presente manual. El aparato está destinado sólo para el uso doméstico para la cocción de alimentos y la aspiración de los humos procedentes de la cocción. No se admiten usos distintos a los indicados (por ejemplo, calentar ambientes). El fabricante no se responsabiliza por el uso inapropiado o los ajustes incorrectos de los mandos.

**El aparato puede tener un aspecto estético diferente al mostrado en las ilustraciones de este manual, sin embargo, las instrucciones para el uso, mantenimiento e instalación siguen siendo las mismas.**

- ⚠ Lea detenidamente las instrucciones: contienen importante información sobre la instalación, el uso y la seguridad.
- ⚠ No efectúe variaciones eléctricas en el aparato.
- ⚠ Antes de instalar el aparato, compruebe que todos los componentes no estén dañados. De no ser así, póngase en contacto con su distribuidor e interrumpa la instalación.
- ⚠ Verifique la integridad del aparato antes de proceder con la instalación. De no ser así, póngase en contacto con su distribuidor e interrumpa la instalación.

**Nota:** Los elementos que están marcados con el símbolo "(\*)" son accesorios opcionales suministrados únicamente con algunos modelos o elementos no suministrados, que deben comprarse a parte.

## 1. Advertencias

**¡Cuidado!** Siga escrupulosamente las siguientes instrucciones: ● Antes de realizar cualquier trabajo de instalación, desconecte el aparato de la red eléctrica. ● La instalación o el mantenimiento debe ser realizado por un técnico cualificado, de conformidad con las instrucciones del fabricante y en cumplimiento de la normativa local en materia de seguridad. No repare ni sustituya ninguna parte del aparato a menos que se indique específicamente en el manual de uso. ● La ley exige la puesta a tierra del aparato. ● El cable de alimentación debe ser lo suficientemente largo para permitir la conexión del aparato, empotrado en el mueble, a la red eléctrica. Para que la instalación cumpla con las normas de

seguridad vigentes, es necesario un interruptor de corte omnipolar bajo norma que asegure la desconexión completa de la red eléctrica en condiciones de la categoría de sobrecarga III, de acuerdo con las reglas de instalación. ● No utilice tomas eléctricas múltiples ni alargadores eléctricos. ● Una vez finalizada la instalación, los componentes eléctricos no deberán ser accesibles al usuario. ● El equipo y sus partes accesibles se calientan durante el uso. Tener cuidado de no tocar los elementos de calentamiento. ● Asegúrese de que los niños no jueguen con el aparato; procure vigilar a los niños y manténgalos a una distancia prudente, ya que las partes accesibles pueden calentarse mucho durante el uso. ● Para los portadores de marcapasos e implantes activos es importante comprobar, antes del uso de la placa de inducción, que el implante sea compatible con el aparato. ● Durante y después del uso, no toque los elementos de calentamiento del dispositivo. ● Evite el contacto con paños u otro material inflamable hasta que todos los componentes del aparato no se hayan enfriado suficientemente, riesgo de incendio. ● No coloque materiales inflamables sobre el dispositivo o en sus proximidades. ● Las grasas y aceites ya utilizados son fácilmente inflamables. Supervisar la cocción de los alimentos ricos en grasas y aceites. ● Si la superficie se encuentra agrietada, apague el aparato para evitar la posibilidad de una descarga eléctrica. ● El aparato no está destinado a ser puesto en funcionamiento por medio de un temporizador externo o un sistema separado de control remoto. La cocción sin supervisión sobre una placa de

cocción con aceite o grasa puede ser peligrosa y causar incendios. ● El proceso de cocción debe ser supervisado. Un proceso de cocción a corto plazo debe ser supervisado continuamente. ● NUNCA intente apagar el fuego con agua. En su lugar, apague el aparato y use por ejemplo una tapa o una manta ignífuga para sofocar las llamas. Peligro de incendio: no coloque objetos sobre las superficies de cocción. ● No utilice limpiadores de vapor, riesgo de descargas eléctricas. ● No coloque objetos metálicos, tales como cuchillos, tenedores, cucharas y tapas, sobre la superficie de la placa de cocción ya que podrían sobrecalentarse. ● Antes de conectar el aparato a la red eléctrica: verifique la placa de datos (montada en la parte inferior del aparato) para cerciorarse de que el voltaje y la potencia se correspondan con aquellos de la red eléctrica y que el enchufe sea adecuado. En caso de duda, póngase en contacto con un electricista cualificado.

**Importante:** ● Después de su uso, apague la placa de cocción por medio de su dispositivo de control sin tener en cuenta el detector de ollas. ● Evite derrames de líquidos, por lo tanto, para hervir o calentar líquidos, disminuya el suministro de calor. ● No deje los elementos de calentamiento encendidos con ollas o sartenes vacías o sin recipientes. ● Una vez que haya terminado de cocinar, apague la zona de cocción correspondiente. ● Para la cocción nunca use hojas de papel de aluminio, y nunca coloque directamente productos embalados con aluminio. ● El aluminio fundiría y dañaría irreparablemente su aparato. ● Nunca caliente latas o tarros de lata de alimentos sin haberlas abierto

previamente: ¡podrían explotar! Esta advertencia aplica para todos los otros tipos de placas de cocción. ● El empleo de una potencia elevada tal como la función Booster no es adaptada para el calentamiento de algunos líquidos, como por ejemplo el aceite para freír. El calor excesivo puede ser peligroso. En estos casos se recomienda usar una potencia más baja. ● Los recipientes deben ser colocados directamente sobre la placa de cocción y deben estar centrados. Bajo ninguna circunstancia coloque otros objetos entre la olla y la placa de cocción. ● En situaciones de altas temperaturas, el aparato disminuye automáticamente el nivel de potencia de las zonas de cocción. ● Antes de cualquier operación de limpieza o mantenimiento, desconecte el aparato de la red eléctrica quitando el enchufe o desconectando el interruptor general de la habitación. ● Para todas las operaciones de instalación y mantenimiento es preciso usar guantes de trabajo. ● El aparato puede ser utilizado por niños a partir de los 8 años de edad y por personas con capacidades físicas, sensoriales o mentales reducidas, o con falta de experiencia y conocimiento, a condición de que estén bajo supervisión o hayan recibido instrucciones sobre el uso del aparato de forma segura y la comprensión de los peligros relacionados con el mismo. ● Asegúrese de que los niños no jueguen con el aparato. ● Las operaciones de limpieza y mantenimiento no deben ser llevadas a cabo por niños sin ninguna supervisión. ● El local debe disponer de suficiente ventilación, cuando el aparato es utilizado contemporáneamente con otros aparatos de combustión de gases u otros combustibles. ● El aparato debe

limpiarse con frecuencia tanto interna como externamente (AL MENOS UNA VEZ AL MES), respete de todos modos cuanto expresamente indicado en las instrucciones de mantenimiento. ● La inobservancia de las normas de limpieza del aparato y de la sustitución y limpieza de los filtros causa riesgos de incendios.

● Está terminantemente prohibida la cocción flambé. ● El empleo de llamas libres es perjudicial para los filtros y puede originar incendios, por lo tanto, se debe evitar en cualquier circunstancia. ●

Se recomienda mantener constantemente bajo control la cocción de alimentos por fritura, para evitar que el aceite recalentado arda. ●

**¡CUIDADO!** Durante el funcionamiento de la placa de cocción, las partes accesibles del aparato pueden calentarse considerablemente. ●

**¡Cuidado!** No conecte el aparato a la red eléctrica antes de haber terminado la instalación por completo. ● En lo que

respecta a las medidas técnicas y de seguridad que deben adoptarse para la evacuación de los humos, atégase estrictamente a lo previsto en los reglamentos de las autoridades locales competentes. ● El aire aspirado no debe encauzarse en una tubería que se utiliza para la evacuación de los humos producidos por el aparato de combustión de gas o de otros combustibles. ● ¡No utilice nunca el aparato sin la rejilla montada correctamente! ● Utilice solo los tornillos de fijación suministrados con el aparato para la instalación o, si no se suministran, compre el tipo de tornillos adecuado. Utilice tornillos de longitud correcta tal como especificado en la Guía de instalación. ● Cuando este aparato y otros aparatos alimentados con una energía que no sea electricidad están en

funcionamiento contemporáneamente, la presión negativa en la habitación no debe superar 4 Pa ( $4 \times 10^{-5}$  bar). ● Es importante conservar este manual para poder consultarlo en cualquier momento. En caso de venta, cesión o traslado, asegúrese de que éste permanezca junto con el producto.

Este aparato cumple los requisitos de la Directiva Europea 2012/19/CE - UK SI 2013 No3113, sobre Residuos de Aparatos Eléctricos y Electrónicos (RAEE). Asegurándose de que este producto se deseche correctamente, el usuario ayudará a evitar posibles consecuencias negativas para el



medio ambiente y la salud. El símbolo  en el producto o en la documentación adjunta indica que este producto no debe ser tratado como un desecho doméstico, sino que debe ser llevado a un punto de recolección adecuado para el reciclaje de aparatos eléctricos y electrónicos. Para la eliminación del producto siga las normativas locales para la eliminación de residuos. Para obtener más información sobre el tratamiento, la recuperación y el reciclaje de este producto, póngase en contacto con las autoridades locales, el servicio de recolección de residuos domésticos o con la tienda donde se ha comprado el producto.

Aparato diseñado, probado y fabricado de acuerdo con las normativas sobre:

- Seguridad: EN/IEC 60335-1; EN/IEC 60335-2-6, EN/IEC 60335-2-31, EN/IEC 62233.

- Rendimiento: EN/IEC 61591; ISO 5167-1; ISO 5167-3; ISO 5168; EN/IEC 60704-1; EN/IEC 60704-2-13; EN/IEC 60704-3; ISO 3741; EN 50564; IEC 62301. EN 60350-2;

- EMC: EN 55014-1; CISPR 14-1; EN 55014-2; CISPR 14-2; EN/IEC 61000-3-3; EN/IEC 61000-3-12.

Recomendaciones para la correcta utilización con el fin de limitar el impacto sobre el medio ambiente: Cuando empiece a cocinar, encienda el aparato a la velocidad mínima, dejándolo encendido unos minutos incluso después de terminar de cocinar. Aumente la velocidad solo si se produjera una gran cantidad de humo y vapor, accionado la función booster solamente en los casos extremos. Para que el sistema de reducción de olores, se mantenga eficiente, es preciso sustituir, cuando fuera necesario, el/los filtros de carbón. Para que el filtro de grasa se mantenga eficiente, es preciso limpiarlo cuando fuera necesario. Para optimizar la eficiencia y reducir al mínimo el ruido, utilice el diámetro máximo del sistema de canalización que figura en este manual.

## 2. Utilización

### Uso de la placa de cocción

El sistema de cocción por inducción se basa en el fenómeno físico de la inducción magnética. La característica fundamental de este sistema es la transferencia directa de

energía del generador a la olla.

**Beneficios:**

Comparada con las placas de cocción eléctricas, su placa de inducción es:

- **Más segura:** menor temperatura sobre la superficie del vidrio.
- **Más rápida:** tiempos menores de calentamiento de alimentos.
- **Más precisa:** la placa reacciona inmediatamente a los mandos
- **Más eficiente:** el 90% de la energía absorbida se trasforma en calor. Además, una vez que se retira la olla de la placa, la transmisión de calor se interrumpe de inmediato, evitando así pérdidas innecesarias de calor.

**2.1 Recipientes para la cocción**

Utilizar solo ollas con el símbolo .

**Importante:**

para evitar daños permanentes en la superficie de la placa, no utilice:

- recipientes con fondo que no sea perfectamente plano;
- recipientes de metal con una base esmaltada;
- recipientes con una base rugosa, para evitar rayar la superficie de la placa;
- nunca coloque ollas o sartenes calientes sobre la superficie del panel de control de la placa.  
¡No todas las ollas de inducción funcionan eficientemente debido a los fondos parcialmente constituidos de material ferromagnético! Cuando se compran ollas o sartenes, comprobar que:
- el fondo está completamente hecho de material ferromagnético. De lo contrario, tanto la eficiencia de la transmisión de calor como su uniformidad se verán disminuidas, con temperaturas de la superficie de la olla/sartén inadecuadas para la cocción.



- El fondo no contenga aluminio: el plato no se calienta y puede que ni siquiera sea reconocido por los inductores.



- Los fondos no sean planos o con una superficie rugosa. Sustran superficie de contacto entre el inductor y el plato, disminuyendo su eficiencia y empeorando la experiencia de cocción.

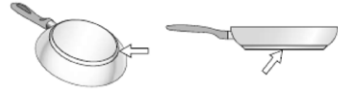

**¡SÍ!**

**Importante:** nunca apoye ollas o sartenes calientes sobre la superficie del panel de control de la placa.

**2.1.1 Recipientes ya existentes**

Se puede comprobar si el material de la olla es magnético con un simple imán. Las ollas no son adecuadas si no se detectan magnéticamente. Las indicaciones mencionadas en el párrafo anterior también se aplican en este caso.

**2.1.2 Diámetros del fondo de olla recomendados**

**IMPORTANTE:** si las ollas no tienen las dimensiones adecuadas, las zonas de cocción no se encienden.

Para ver el diámetro mínimo de la olla a utilizar en cada área, consulte la parte correspondiente en este manual.

Para obtener mejores resultados se recomienda:

- Usar ollas y sartenes cuyo diámetro del fondo sea igual al de la zona de cocción.
- Siempre que sea posible, mantenga la tapa de las ollas durante la cocción, especialmente para las ollas de más de 22 cm de altura.
- Coloque la olla en el centro de la zona de cocción dibujada en la placa.

**Atención:** Para preservar el rendimiento de cocción y la calidad del producto, NO se recomienda el uso de adaptadores de inducción.

**Empleo del aspirador**

El sistema de aspiración puede ser utilizado en la versión aspirante de evacuación externa o bien en la versión filtrante de recirculación interior.



**Versión aspirante**

**Fig.7**

Los vapores se expulsan al exterior a través de una serie de tuberías (deben comprarse a parte) fijadas a la brida de empalme incluida en el suministro.

El diámetro del tubo de descarga debe ser igual al diámetro del aro de empalme:

- en caso de salida rectangular 222 x 89 mm
- en caso de salida redonda Ø 150 mm (\*)

Para más información véase la página correspondiente a los accesorios de la versión aspirante en la parte ilustrada de este manual. Empalme el producto en tuberías o agujeros de descarga en la pared con diámetro equivalente al de la salida de aire (brida de empalme).

El empleo de tuberías y agujeros de descarga en la pared con diámetro inferior conllevará una disminución en términos de rendimiento de aspiración y un aumento drástico del ruido.

Por lo tanto no se acepta responsabilidad alguna por ello.

- ⚠ Usar un conducto lo más corto posible.
- ⚠ Usar un conducto con la menor cantidad de codos

posibles (ángulo máximo del codo 90°).

- ❗ Evitar cambios bruscos de sección del conducto



### Versión filtrante

Fig. 10

El aire aspirado se filtra a través de filtros específicos para grasas y filtros para olores, antes de ser reintroducido en la habitación. El producto se entrega equipado con todo lo que se necesita para una instalación estándar con la salida de aire en la parte frontal del zócalo del mueble. Para más información véase la página correspondiente a los accesorios de la versión filtrante (en la parte ilustrada de este manual).

Consulte los sitios web [www.elica.com](http://www.elica.com) y [www.shop.elica.com](http://www.shop.elica.com) para verificar la gama completa de los juegos disponibles, para poder realizar distintas instalaciones tanto en versión filtrante como aspirante.

## 3. Instalación

- La instalación, va sea eléctrica o mecánica, debe ser llevada a cabo por personal especializado.

La distancia mínima entre la placa de cocción y la pared debe ser de al menos 50mm en el frente, al menos 50mm en el lateral y al menos 550mm de las unidades de la pared superior.

NB = Las distancias recomendadas son indicativas: al diseñar los espacios, siga las indicaciones del fabricante de la cocina.



### 3.1 Conexión eléctrica

Fig. 3

- Desconecte el aparato de la red eléctrica.
- La instalación debe ser realizada por personal profesionalmente cualificado y con conocimiento de las normas vigentes en materia de instalación y seguridad.
- El fabricante declina cualquier responsabilidad sobre las personas, animales o cosas, en caso de incumplimiento de las instrucciones proporcionadas en el presente capítulo.
- El cable de alimentación debe ser lo suficientemente largo para permitir el desmontaje de la placa de cocción de la encimera.
- Asegúrese de que la

potencia indicada en la placa de datos, montada en la parte inferior del aparato, corresponda a la del local en el que se va instalar.

- No utilice cables de extensión.
- El cable eléctrico de puesta a tierra debe ser 2 cm más largo que los otros cables.
- Si el electrodoméstico no está equipado con cable de alimentación, utilice uno con sección mínima de los conductores igual a 2,5 mm<sup>2</sup> para voltajes de hasta 7200 vatios; mientras que para voltajes superiores deben ser de 4 mm<sup>2</sup>.
- En ningún momento el cable debe alcanzar una temperatura de 50°C por encima de la temperatura ambiente.
- El aparato está destinado a estar conectado permanentemente a la red eléctrica.

- **¡Cuidado!** Antes de volver a conectar el circuito a la red eléctrica y verificar su correcto funcionamiento, siempre compruebe que el cable de la red haya sido correctamente instalado.
- **¡Cuidado!** La sustitución del cable de interconexión debe ser realizada por el servicio de asistencia técnica autorizado o por una persona con una cualificación similar.

**Nota:** el producto cuenta con una función Power Limitor que permite programar un umbral de absorción máximo kw. El ajuste debe realizarse cuando se lleva a cabo la conexión del producto a la red eléctrica o en el momento de la reconexión de la red eléctrica misma (en los 2 minutos sucesivos). Dimensionar la protección de la instalación eléctrica en función del nivel de Limitación de Potencia seleccionado. Para la secuencia de ajuste del Power Limitation consulte la sección Funcionamiento de este manual.



### 3.3 Montaje

#### Antes de iniciar la instalación:

- Después de desembalar el producto verifique que no se haya dañado durante el transporte y en caso de problemas, contacte con el distribuidor o el Servicio de Atención al Cliente, antes de proceder a la instalación.
- Asegúrese de que el producto comprado sea de un tamaño adecuado para la zona de instalación escogida.
- Asegúrese de que en el interior del embalaje no haya (por motivos de transporte) materiales de embalaje (tales como bolsas con tornillos, garantías, etc.) que, en su caso, deberán ser quitados y guardados.
- Verifique también que cerca de la zona de instalación se encuentre disponible una toma de corriente

#### Preparación del mueble para el empotrado:

- El producto no puede ser instalado encima de dispositivos de refrigeración, lavavajillas, estufas, hornos, lavadoras o secadoras.
- Realice todos los trabajos de corte del mueble antes de montar la placa de cocción y elimine cuidadosamente las virutas o los residuos de aserrín.
- para optimizar la instalación filtrante es recomendable realizar una fisura en el zócalo donde poder introducir una rejilla comercial

**IMPORTANTE:** utilizar un adhesivo de sellado de un componente (S), que tenga una resistencia a la temperatura de hasta 250°; antes de la instalación, las superficies que se van a pegar deben limpiarse cuidadosamente eliminando cualquier sustancia que pueda comprometer su adhesión (por ejemplo: agentes desmoldeantes, conservantes, grasas, aceites, polvo, residuos de adhesivos antiguos, etc.); el adhesivo se debe distribuir uniformemente en todo el perímetro del marco; después del encolado, déje secar el adhesivo durante unas 24 horas.

#### Fig.1B-2B

**¡Cuidado!** La falta de montaje de tornillos y elementos de fijación según lo indicado en estas instrucciones puede comportar riesgos de naturaleza eléctrica.

**Nota:** para una correcta instalación del producto es recomendable aplicar en los conductos un adhesivo con las siguientes características:

- film elástico de PVC suave, con adhesivo a base de acrilato
- que cumpla la normativa DIN EN 60454
- retardante de llama
- resistencia excelente al envejecimiento
- resistencia a los cambios de temperatura
- se puede utilizar con bajos valores de temperatura

# 4. Funcionamiento

## Panel de control

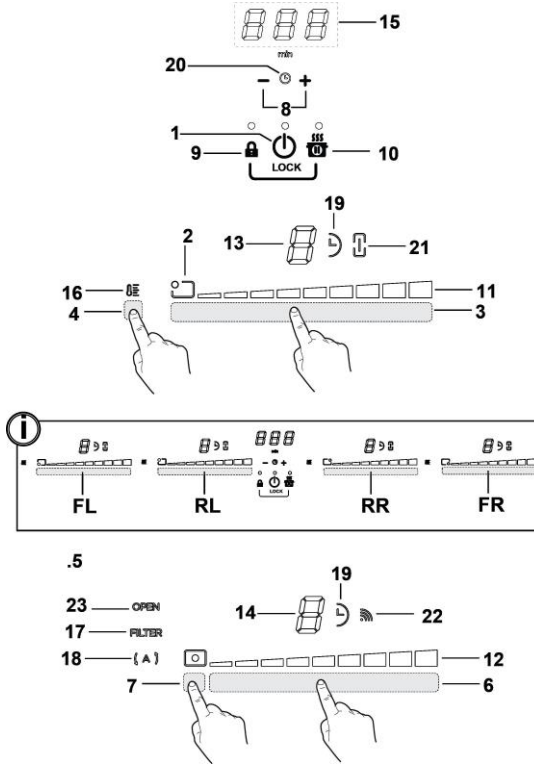

### Botones

1. **ON/OFF** de la placa de cocción/ aspirador para placa de cocción
2. Indicador posición zona de cocción
3. Selección zona de cocción
- Aumento/Disminución Power Level
4. Activación Temperature Manager
5. Botones aspirador
6. Selección aspirador
- Aumento/Disminución velocidad (potencia) de aspiración
7. Activación funciones automáticas
- Reset saturación filtros
8. Activación Timer
- Aumento/Disminución tiempo Timer
9. Key Lock
- 9+10. Child Lock
10. Pausa / Recall

### Indicador/LED

11. Visualización Power Level
12. Visualización velocidad (potencia) de aspiración
13. Indicador zona de cocción
14. Indicador aspirador
15. Indicador Timer
16. Indicador Temperature Manager
17. Indicador asistencia filtros
18. Indicador función de aspiración automática
19. Indicador timer activo
20. Indicador Egg Timer activo
21. Indicador Bridge activo
22. Indicador funcionamiento con SNAP
23. Indicador FLAP

## EMPLEO DE LA PLACA DE COCCIÓN

### Antes de iniciar:

Todas las funciones de esta placa de cocción están diseñadas para cumplir con las más estrictas normas de seguridad.









Por esta razón:

- **Algunas funciones no se activan, o bien se desactivan automáticamente en ausencia de ollas sobre la zona de cocción o cuando están colocadas de manera incorrecta.**
- En otros casos, las funciones activadas se desactivan automáticamente después de pocos segundos cuando la función seleccionada requiere un ajuste adicional que no se da (por ejemplo: “Encender la placa de cocción” sin “Seleccionar la zona de cocción” y la “Temperatura de ejercicio”, o la “Función Lock” (Función bloqueo) o la “Timer” (Temporizador).

 ¡Cuidado! En caso (por ejemplo) de uso prolongado el apagado de la zona de cocción puede no ser inmediato, debido a que se encuentra en una fase de enfriamiento; en el display de las zonas de cocción, aparece el símbolo “H” para indicar que se está en esta etapa. Espere a que el indicador se apague antes de acercarse a la zona de cocción.

### Indicador zona de cocción

En las pantallas correspondientes a las zonas de cocción, se indica:

Zona de cocción encendida	
Power Level (Nivel de Potencia)	
Residual Heat Indicator (Indicador de calor residual)	
Pot Detector (Detector de ollas)	
Función Temperature Manager (Gestión Temperatura) activada	
Función Child Lock activada	
Función Pausa	
Función Automatic Heat UP (Calentamiento Automático)	

### Características de la placa

#### ● **Safe Activation (Activación de Seguridad)**

El producto se activa sólo con presencia de ollas en las zonas de cocción: el proceso de calentamiento no se activa o bien se interrumpe en caso de ausencia de ollas.

#### ● **Pot Detector (Detector de ollas)**

El producto detecta de manera automática la presencia de ollas en las zonas de cocción.

#### ● **Safety Shut Down (Apagado de Seguridad)**

Por motivos de seguridad, cada zona de cocción cuenta con un tiempo de funcionamiento máximo que depende del nivel de potencia programado.

#### ● **Residual Heat Indicator (Indicador de Calor Residual)**

Con el apagado de una o más zonas de cocción la presencia del calor residual es indicada a través de una señal visual en la pantalla de la zona correspondiente, mediante el símbolo “H”.

### Funcionamiento

**Nota:** Para activar una función cualquiera, es preciso activar previamente la zona que se desea utilizar

#### ● **Encendido**

Presionar (tocar)  ON/OFF placa de cocción/aspirador  
El piloto se enciende para indicar que la placa de cocción/aspirador está lista para su uso  
Presionar de nuevo para apagar

**Nota:** Esta función es prioritaria sobre todas las demás.

#### ● **Selección de las zonas de cocción**

Tocar (presionar el área de selección (3)) correspondiente a la zona de cocción deseada.

#### ● **9 Power Level**

La placa está dotada de 9 niveles de potencia  
Tocar y desplazar con los dedos a lo largo del área de selección (3):  
hacia la derecha para aumentar el nivel de potencia;  
hacia la izquierda para disminuir el nivel de potencia.

#### ● **Power Booster (Amplificador de Potencia)**

El producto cuenta con un nivel de potencia adicional (superior al nivel 9), que permanece activo durante 5 minutos, sucesivamente la potencia regresa al nivel que se estaba usando anteriormente.

Tocar y desplazar con los dedos a lo largo del área de selección (3): (sobre el nivel 9) y activar el Power Booster  
El nivel Power Booster se muestra en el indicador de la zona seleccionada mediante el símbolo “P”

### ● **Bridge Zones**

Las zonas de cocción gracias a la función Bridge pueden funcionar en modalidad combinada creando una zona única con el mismo nivel de potencia. Esta función posibilita una cocción homogénea con fuentes y ollas de gran tamaño. Es posible utilizar en modalidad combinada, la zona de cocción frontal "Master" con la correspondiente en la parte posterior "Secundaria" (para comprobar cuáles son las zonas en las que está prevista esta función, consulte la parte ilustrada de este manual)

**Para activar la Función Bridge:**

- **seleccionar al mismo tiempo las dos áreas de selección de las zonas de cocción que se desea utilizar**

- el indicador Bridge (21) de la zona de cocción "Secundaria" se ilumina "  "

- a través del área de selección (3) de la zona de cocción "Master" será posible configurar el nivel (potencia) de funcionamiento

- para desactivar la Función Bridge es suficiente repetir el mismo procedimiento activación

### ● **Temperature Manager (Gestión Temperatura)**

Temperature Manager es una función de control que permite el mantenimiento del calor a una temperatura constante, a un nivel de potencia optimizado; ideal para mantener en calor los alimentos ya listos.

La función Temperature Manager se activa presionando en el área de activación (4)

En el indicador de la zona que está funcionando en Temperature Manager aparece el símbolo "  "

### ● **Key Lock (Cerradura con llave)**

El Key Lock permite bloquear las programaciones de la placa, para impedir manipulaciones accidentales, dejando activas las funciones ya programadas.

**Activación:**

- presionar  (9)
- el LED colocado sobre el botón se enciende, para indicar la activación

**Repita la operación para desactivar.**

### ● **Child Lock (Bloqueo infantil)**

La función Child Lock permite evitar que los niños puedan encender de manera accidental las zonas de cocción y la zona de aspiración, dado que desactiva cualquier función. La función Child Lock puede activarse sólo cuando el aparato encendido y las zonas de cocción (y zona aspirante) están apagadas.

**Activación:**

- retire las ollas que puedan estar presentes sobre la placa de cocción
- presionar y mantener presionados al mismo tiempo 

(9) y la  (10), una señal acústica indica que la función está activa, y se visualiza una "L" en los indicadores (13) y (14).

**Repetir la operación para desactivar.**





### ● **Timer (Temporizador)**

La función Timer es una cuenta atrás que se puede programar, incluso simultáneamente, para cada zona de cocción (y en la zona aspirante).

Una vez transcurrido el tiempo programado, las zonas de cocción (o la zona de aspiración) se apaga automáticamente y se emite una señal acústica de aviso para el usuario.



**Activación/Regulación de la función Timer para la placa de cocción**

- Seleccionar la zona de cocción (potencia\*0)

- Presionar   (8) para acceder a la función Timer
- Ajustar el tiempo de duración del Timer:
  - presionar el selector  , para aumentar el tiempo de apagado automático
  - presionar el selector  , para disminuir el tiempo de apagado automático

Si fuera necesario, repita la operación para las otras zonas de cocción.

**Nota:** Cada zona de cocción puede programarse con un Timer distinto; en el indicador (15) aparecerá, durante 10 segundos, la cuenta atrás de la última zona de cocción seleccionada, sucesivamente se visualizará la cuenta atrás con un tiempo inferior.

Cuando el timer ha terminado la cuenta regresiva, se emite una señal acústica (durante 2 minutos que se puede interrumpir presionando   ), mientras el indicador (15) parpadea, con el símbolo "0.00".

**Nota:** al lado del indicador de la zona de cocción, con el timer



en uso, aparece el símbolo "  " (19)

### Para apagar el Timer:



- seleccionar la zona de cocción
- configurar el valor del timer en "0", a través 

**Nota:** la función permanece activa si, mientras tanto, no se presionan otros botones.

### ● **Egg Timer (Temporizador de huevos)**

La función Egg Timer es una cuenta atrás independiente de las zonas de cocción (y de la zona aspirante). La función Egg Timer se activa presionando   (8).

**Nota:** para el ajuste de la función **Egg Timer** seguir el mismo procedimiento de la función **Timer**.

Cuando el timer ha terminado la cuenta regresiva, se emite una señal acústica (durante 2 minutos que se puede interrumpir presionando  ) , mientras el indicador (15) parpadea, con el símbolo "0.00".

**Nota:** con la función Egg Timer en uso aparece el símbolo



### ● **Pausa**

La función Pausa permite suspender cualquier función activa en la placa, llevando a cero la potencia de cocción.

#### Activación:

- presionar  (10)
- se visualiza una "i" en los indicadores (13).

### Para desactivar la función:

**Nota:** esta operación reestablece las condiciones de la placa antes de la pausa

- presionar  (10)
- en 10 segundos desplazar hacia la derecha con los dedos a lo largo del **área de selección (3)**, correspondiente a la **zona de cocción 2 (FIG.19)**;



**Nota:** Si la operación no se realiza durante este tiempo, la función pausa permanece activa.

**Nota:** si después de 10 minutos, la **Función Pausa** no está desactivada, la placa se apaga automáticamente.

### ● **Recall**

La función Recall permite recuperar todas las programaciones configuradas en la placa, en caso de apagado accidental.

### Activación:

- volver a encender la placa   
antes de 6 segundos desde el apagado
- presionar  " " antes de los otros 6 segundos sucesivos

### ● **Automatic Heat UP (Calentamiento Automático)**

La función Automatic Heat UP permite llevar más rápidamente a régimen la potencia programada; con esta función tenemos la ventaja de tener una cocción más rápida, pero sin el riesgo de quemar los alimentos, porque la temperatura no sobrepasa la del nivel programado. Esta función está disponible para los niveles de potencia 1 -8.

#### Activación:

- presionar prolongadamente, sobre el **Área de selección (3)**, la potencia deseada
- se visualiza una "F" en el indicador (13).





### ● **Power Limitation (Limitación de potencia)**

La función Power Limitation permite configurar el funcionamiento del producto limitando la absorción máxima.



**Nota:** la configuración debe realizarse con la placa de cocción

apagada, **sin** presionar el botón , cuando la placa está conectada o cuando se vuelve a conectar la red eléctrica, en los 2 minutos sucesivos.

#### Para configurar el Power Limitation :

- presionar y mantener presionados las teclas  , prolongadamente, hasta que se emita una breve señal acústica
- desplazar simultáneamente sobre las áreas de selección FL y RL , de izquierda a derecha, presionar y mantener presionados las teclas prolongadamente en el área correspondiente al último nivel de potencia , hasta que se emita una breve señal acústica
- el indicador del timer (15) muestra los símbolos "CF6", lo que indica que es posible realizar la configuración
- a continuación pulsar la tecla  y la pantalla del temporizador (15) mostrará **PHA (Phase power limit)**:
- la pantalla de la zona FL muestra la configuración actual\*\*  
0 = 7,4 KW  
1 = 4,5 KW  
2 = 3,1 KW  
\*\* por defecto el ajuste está programado en 7,4 KW

- para cambiar la configuración del Power Limitation, desplazarse por las zonas de selección FL

- para guardar la selección realizada, pulsar las teclas   , durante 1 segundo; se emitirá una señal acústica para confirmar que se ha configurado y, a continuación, salir de la función.

## EMPLEO DEL ASPIRADOR

### ● Encendido

Presionar (tocar suavemente)  ON/OFF placa de cocción/aspirador

El piloto se enciende para indicar que la placa de cocción/aspirador está lista para su uso

Presionar de nuevo para apagar

**Nota:** Esta función es prioritaria sobre todas las demás.

### ● Encendido del aspirador:

Tocar (presionar) el área de selección (6) para activar el aspirador

### ● Velocidad (potencia) de aspiración:

Tocar y desplazarse con los dedos a lo largo de la Barra de selección (6);

hacia la derecha para aumentar la velocidad (potencia) de aspiración (0-9);

hacia la izquierda para disminuir la velocidad (potencia) de aspiración (9-0)

El producto está equipado con 1 velocidades (potencia) de aspiración temporizadas adicionales:



"P" durante 5 minutos

después de lo cual la potencia vuelve al nivel 9.

### ● Timer (Temporizador)

#### Activación/Regulación de la función Timer para el aspirador

• Seleccionar el aspirador.

• Presionar   (8) para acceder a la función Timer (de cualquier velocidad)



• Ajustar el tiempo de duración del Timer:

presionar el selector  , para aumentar el tiempo de apagado automático

presionar el selector  , para disminuir el tiempo de apagado automático

en el indicador (15) se visualiza la cuenta atrás,

**Nota:** al lado del indicador del aspirador, aparece el símbolo "" (19)

Cuando el timer ha terminado la cuenta regresiva, se emite una señal acústica (durante 2 minutos que se puede interrumpir presionando  ), mientras el indicador (15) parpadea, con el símbolo "0.00".

**Para apagar el Timer:**

- seleccionar Área de selección (6)
- configurar el valor del timer en "0", a través 

**Nota:** la función permanece activa si, mientras tanto, no se presionan otros botones.

### ● Activación indicadores saturación filtros

Estos indicadores normalmente están desactivados (tanto para el filtro de grasa como para el filtro de carbón activado)

Para activarlos hay que proceder de la siguiente manera:

- encender la placa de aspiración mediante  ;

- con el motor de aspiración y las zonas de cocción apagadas, presionar y mantener presionada el área de selección (7):

el LED "FILTER" (17) se enciende con baja luminosidad el indicador (14) del aspirador muestra la letra "G" - para proceder a la activación del indicador de saturación del filtro de grasa -

**Nota:** presionar de nuevo en el área de selección (7) para visualizar en el indicador (14) la letra "F" y proceder a la activación del filtro de olor de carbón Activo

- presionar en el área de selección (6), el LED "FILTER" (17) cambia a alta luminosidad y, después se apaga tras 10 segundos, para indicar que se ha completado la **ACTIVACIÓN**.

#### ● Desactivación indicadores saturación filtros

repetir la operación arriba descrita para la activación;

- el LED "FILTER" (17) cambia a baja luminosidad, después se apaga trascurridos 10 segundos, indicando que se ha completado la **DESACTIVACIÓN**.

#### ● Indicador de saturación filtros

La campana indica cuando es necesario llevar a cabo el mantenimiento de los filtros:

##### Filtro grasas

el LED "FILTER" (17) se enciende; en el indicador (14) se visualiza el símbolo "G" (durante 10 segundos después del encendido)

##### Filtro contra olores de carbón activado

el LED "FILTER" (17) parpadea; en el indicador (14) se visualiza el símbolo "F" (durante 10 segundos después del encendido)

#### ● Reset saturación filtros

Tras el mantenimiento de los filtros (grasas y/u olores de carbón activo) presionar prolongadamente en el área de selección (7):

el LED "FILTER" se apaga, haciendo partir de nuevo el recuento del indicador.

**Nota:** Repetir la operación en caso de señalización simultánea de ambos filtros.

#### ● Funcionamiento automático

El producto está equipado con un sensor de calidad del aire que permite que la campana establezca automáticamente la velocidad de aspiración más adecuada según el tipo de cocción.

Para activar esta función:

Presionar brevemente el área de selección (7), el LED "(A)" (18) se enciende para mostrar que la campana está funcionando en este modo.

#### ● Funcionamiento automático de la campana con SNAP®

Para la conexión entre la campana y SNAP®, consultar el manual suministrado con SNAP® o visitar [www.elica.com](http://www.elica.com).

**Nota: SNAP®** es una unidad de aspiración auxiliar que puede funcionar junto con la campana.

Para activar esta función:

Presionar brevemente el área de selección (7), el LED "(A)"

(18) y el LED  (22) se encienden para mostrar que la campana está funcionando en este modo.

#### ● Indicador FLAP abierto

El área de aspiración está equipada con un FLAP mecánico giratorio. Es necesario encender la campana y abrir el flap para activar el producto. La campana está equipada con un sensor que, cuando la aspiración está activada, detiene el motor automáticamente si el FLAP está completamente cerrado. La aspiración solo comienza nuevamente cuando se vuelve a abrir el FLAP.

- al encender el aspirador, el motor no arrancará si el FLAP está cerrado:

el LED "OPEN" (23) se ilumina, sonará un pitido largo, cada 5 segundos  
el indicador (12) parpadea

- cerrando el FLAP con el motor en marcha, el motor se detiene:

el LED "OPEN" (23) se ilumina, sonará un pitido largo, cada 5 segundos  
el indicador (12) parpadea

**El aparato está elaborado para ser utilizado en combinación con un KIT sensor Window (no suministrado por el fabricante).**

Instalando el KIT sensor Window (solo en el caso de uso en modalidad ASPIRANTE), la aspiración del aire dejará de funcionar cada vez que la ventana, presente en la habitación en la cual se aplica el KIT, esté cerrada.

• La conexión eléctrica del KIT al aparato debe ser realizada por personal técnico cualificado y especializado.

• El KIT debe ser certificado por separado de acuerdo a las normas de seguridad pertinentes al componente y a su utilización con el aparato. La instalación debe ser realizada de acuerdo a las reglamentaciones vigentes para la instalaciones domésticas.

##### ATENCIÓN:

• el cableado del KIT para conectar al aparato debe ser parte de un circuito certificado con muy baja tensión de seguridad (SELV).

• el fabricante de este aparato rechaza toda responsabilidad por eventuales inconvenientes, daños, incendios provocados por defectos y/o problemas de mal funcionamiento y/o instalación inadecuada del KIT.

#### 4.1 Tablas de potencia

Nivel de potencia		Tipo de cocción	Uso del nivel (la indicación combina la experiencia y los hábitos de cocción)
<b>Max potencia</b>	<b>Boost</b>	Calentar rápidamente	Ideal para elevar en breve tiempo la temperatura de la comida hasta alcanzar una ebullición rápida, en caso de agua o rápidamente calentar líquidos de cocción
	<b>8-9</b>	Freír - hervir	Ideal para dorar, iniciar una cocción, freír congelados, hervir rápidamente
<b>Alta potencia</b>	<b>7-8</b>	Dorar – sofreír - hervir - grillar	Ideal para freír, mantener la ebullición viva, cocinar y asar a la parrilla (breve duración, 5-10 minutos)
	<b>6-7</b>	Dorar - cocinar – estofar – sofreír - grillar	Ideal para sofreír, mantener una ebullición ligera, cocinar y asar a la parrilla (duración media, 10 a 20 minutos), precalentar accesorios
<b>Media potencia</b>	<b>4-5</b>	Cocinar – estofar – sofreír - grillar	Ideal para estofar, mantener ebullición delicada, cocinar (larga duración). Condimentar la pasta
	<b>3-4</b>	Cocinar - cocinar a fuego lento – adensar - condimentar	Ideal para cocciones de larga duración (arroz, salsas, asados, pescado), en presencia de líquidos de acompañamiento (por ejemplo, agua, vino, caldo, leche), condimentar la pasta
	<b>2-3</b>	Cocinar - cocinar a fuego lento – adensar - condimentar	Ideal para una cocción de larga duración (volúmenes inferiores a un litro: arroz, salsas, asados, pescado), en presencia de líquidos de acompañamiento (por ejemplo agua, vino, caldo, leche)
<b>Baja potencia</b>	<b>1-2</b>	Fundir– descongelar – mantener caliente - condimentar	Ideal para ablandar mantequilla, derretir suavemente el chocolate, descongelar productos pequeños
	<b>1</b>	Fundir– descongelar – mantener caliente - condimentar	Ideal para mantener calientes pequeñas porciones de alimentos recién cocinados o mantener la temperatura en los platos para servir y condimentar el risotto
<b>OFF</b>	<b>Potencia cero</b>	Superficie de apoyo	Placa de cocción en posición de stand-by o apagado (posible presencia de calor residual de la final de la cocción, señalado con H-L-O)



#### 4.2 Tablas de cocción

Categoría de alimentos	Platos o tipo de cocción	Nivel de potencia y proceso de cocción			
		Primera fase	Potencias	Segunda fase	Potencias
Pasta, arroz	Pasta fresca	Calentamiento del agua	Booster-9	Cocción de la pasta y mantenimiento de la ebullición	7-8
	Pasta fresca	Calentamiento del agua	Booster-9	Cocción de la pasta y mantenimiento de la ebullición	7-8
	Arroz cocido	Calentamiento del agua	Booster-9	Cocción de la pasta y mantenimiento de la ebullición	5-6
	Risotto	Sofreír y tostar	7-8	Cocción	4-5
Verduras, legumbres	Cocidos	Calentamiento del agua	Booster-9	Cocción	6-7
	Fritos	Calentamiento del aceite	9	Frito	8-9
	Sofritos	Calentamiento del accesorio	7-8	Cocción	6-7
	Estofados	Calentamiento del accesorio	7-8	Cocción	3-4
	Sofritos	Calentamiento del accesorio	7-8	Dorar el sofrito	7-8
Carnes	Asar	Dorar carne con aceite (si con mantequilla, potencia 6)	7-8	Cocción	3-4
	Al ferri	Precalentamiento de la olla	7-8	Grillar ambos lados	7-8
	Dorado	Dorar con aceite (si con mantequilla, potencia 6)	7-8	Cocción	4-5
	Húmedo/estofado	Dorar con aceite (si con mantequilla, potencia 6)	7-8	Cocción	3-4
Pescados	Al ferri	Precalentamiento de la olla	7-8	Cocción	7-8
	Húmedo/estofado	Dorar con aceite (si con mantequilla, potencia 6)	7-8	Cocción	3-4
	Frito	Calentamiento del aceite o materia grasa	8-9	Frito	7-8
Huevos	Fritos	Calentamiento de la sartén con mantequilla o materia grasa	6	Cocción	6-7
	Omelet	Calentamiento de la sartén con mantequilla o materia grasa	6	Cocción	5-6
	Hervido	Calentamiento del agua	Booster-9	Cocción	5-6
	Pancake	Calentamiento de la sartén con mantequilla	6	Cocción	6-7
Salsas	Tomate	Dorar con aceite (si con mantequilla, potencia 6)	6-7	Cocción	3-4
	Ragù	Dorar con aceite (si con mantequilla, potencia 6)	6-7	Cocción	3-4
	Besciamela	Preparación de la base (derretir mantequilla y harina)	5-6	Llevar a ebullición ligera	3-4
Dulces, cremas	Crema pastelería	Llevar la leche a ebullición	4-5	Mantener ligera ebullición	4-5
	Pudines	Llevar la leche a ebullición	4-5	Mantener ligera ebullición	2-3
	Arroz con leche	Calentar leche	5-6	Mantener ligera ebullición	2-3

## 5. Mantenimiento

### Mantenimiento de la placa de cocción

¡Cuidado! Antes de realizar cualquier operación de limpieza o mantenimiento, asegúrese de que las zonas de cocción estén apagadas y que el indicador de calor esté apagado.

#### 5.1 Limpieza

La placa de cocción debe limpiarse después de cada uso.

##### **Importante:**

No utilice esponjas abrasivas ni estropajos. Su empleo, a lo largo del tiempo, puede dañar el vidrio.

No utilice detergentes químicos irritantes, tales como spray para horno o quitamanchas.

Después de cada uso, deje enfriar la placa y límpiela para eliminar los residuos y las manchas causadas por los residuos de alimentos.

El azúcar o alimentos con un alto contenido de azúcar dañan la placa de cocción y deben eliminarse inmediatamente.

La sal, el azúcar y la arena pueden rayar la superficie del vidrio.

Utilice un paño suave, rollos de papel absorbente para cocina o productos específicos para limpiar la placa (siga las instrucciones del fabricante).

**¡¡NO UTILICE LIMPIADORAS A VAPOR !!!**

##### **Importante:**

En caso de derrames accidentales y abundantes de líquido de las ollas, se puede intervenir mediante la válvula de descarga, situada en la parte inferior del producto, para poder eliminar todos los residuos y poder realizar una limpieza con total seguridad de higiene.

##### **Fig. 18**

Para una limpieza completa y minuciosa, se puede quitar completamente la bandeja inferior

##### **Fig. 19**

##### **Limpieza de la rejilla metálica:**

La rejilla debe lavarse a mano con agua tibia y detergente neutro y secarse bien para evitar la oxidación.

### Mantenimiento del aspirador

#### **Limpieza**

Para la limpieza use **EXCLUSIVAMENTE** un paño humedecido con detergentes líquidos neutros. **¡NO UTILICE UTENSILIOS NI INSTRUMENTOS PARA LA LIMPIEZA!**

No utilice productos que contienen abrasivos.

**¡NO UTILICE ALCOHOL!**

#### **Filtro para grasa**

**Retiene las partículas de grasa procedentes de la cocción.**

Se debe limpiar una vez al mes (o cuando el sistema de indicación de saturación de filtros indica dicha necesidad), con detergentes no agresivos, manualmente o bien en el lavavajillas con un programa breve y a baja temperatura.

Cuando el filtro metálico de grasa se lava en el lavavajillas puede decolorarse pero ello no afecta de ninguna manera sus características de filtrado.

##### **Fig. 15**

#### **Filtro De Carbón Activado - Cerámico**

**(Solo para Versión Filtrante)**

**Retiene los olores desagradables provenientes de la cocción.**

El producto está equipado con un conjunto de filtros de olores. La saturación de los filtros de olores se produce después de un uso más o menos prolongado dependiendo del tipo de cocina y de la regularidad de la limpieza del filtro de grasas. Los filtros de olores pueden ser regenerados térmicamente cada 2/3 meses en un horno precalentado a 200 °C durante 45 minutos. La correcta regeneración asegura una constante eficiencia de filtrado durante 5 años.

**Cuidado!** No apoye los filtros en el fondo del horno, sino colóquelos en una fuente a una altura intermedia.

##### **Fig. 17 – 17a – 17b – 17c**

## 5.2 Solución de daños

CÓDIGO DE INFORMACIÓN	DESCRIPCIÓN	CAUSAS POSIBLES	SOLUCIÓN
<b>E2</b>	La zona de mandos se apaga debido a una temperatura demasiado elevada	La temperatura interna de las partes electrónicas es demasiado alta	Espere a que la placa se enfríe antes de utilizarla de nuevo
<b>ERR03</b> + <b>señal acústica</b> 	Es detectada una activación continua (permanente) del botón. La interfaz se apaga después de 10 segundos.	Agua, ollas o utensilios de cocina, sobre la interfaz usuario.	Limpiar la superficie, remover eventuales objetos de la placa.
<b>Para todas las demás indicaciones de error (E ... U ...)</b>	Llame al servicio de asistencia técnica e indique el código del error		

### 5.3 Servicio de asistencia

Antes de ponerse en contacto con el Servicio de Asistencia

1. Asegúrese de que no sea posible solucionar el problema por su cuenta teniendo en cuenta los puntos descritos en "Localización de averías".

2. Apague y vuelva a encender el aparato para asegurarse de que el problema se ha solucionado.

**Si tras realizar las verificaciones arriba descritas, el problema persiste, contacte con el Servicio de Asistencia técnica más cercano.**

Siga rigorosamente todas as instruções contidas neste manual. Declina-se toda e qualquer responsabilidade por eventuais inconvenientes, danos ou incêndios provocados ao aparelho, derivados da inobservância das instruções contidas neste manual. O aparelho destina-se exclusivamente ao uso doméstico para a cozedura de alimentos e aspiração dos fumos derivados da própria cozedura. Não é admitido nenhum outro tipo de utilização (por ex. aquecer ambientes). O fabricante declina toda e qualquer responsabilidade pelos usos inadequados ou pelas erradas definições dos comandos.

O aparelho pode ter estéticas diferentes relativamente ao ilustrado nos desenhos deste manual, contudo as instruções de utilização, manutenção e instalação são as mesmas.

⚠ Leia atentamente as instruções: há informações importantes sobre a instalação, a utilização e a segurança.

⚠ Não faça mudanças elétricas no aparelho.

⚠ Antes de proceder à instalação do aparelho, verifique que todos os componentes não estejam danificados. Caso contrário, entre em contacto com o revendedor e não prossiga com a instalação.

⚠ Verifique a integridade do aparelho antes de proceder à instalação. Caso contrário, entre em contacto com o revendedor e não prossiga com a instalação.

**Nota:** As peças sinalizadas com o símbolo "(\*)" são acessórios opcionais fornecidos apenas em alguns modelos ou peças não fornecidas, que devem ser compradas.

## ⚠ 1. Advertências

**Atenção!** Respeite escrupulosamente as seguintes instruções: ● O aparelho deve ser desligado da rede elétrica antes de efetuar qualquer intervenção de instalação. ● A instalação ou manutenção deve ser executada por um técnico especializado, em conformidade com as instruções do fabricante e no respeito pelas normas de segurança locais em vigor. Não repare ou substitua qualquer peça do aparelho se não for especificamente requerido no manual de utilização. ● A ligação do aparelho à terra é obrigatória por lei. ● O cabo de alimentação deve ser suficientemente comprido para permitir a ligação do aparelho, encastrado no armário, à rede

elétrica. ● Para que a instalação esteja em conformidade com as normas de segurança em vigor, deve ter um interruptor omipolar padrão que assegure a desconexão completa da rede elétrica nas condições da categoria de sobretensão III, de acordo com as regras de instalação. ● Não utilize tomadas múltiplas ou extensões elétricas. ● Quando a instalação estiver concluída, os componentes elétricos não deverão continuar a estar acessíveis ao utilizador. ● O equipamento e as partes acessíveis ficam quentes durante a utilização. Tenha cuidado para não tocar nos elementos de aquecimento. ● Tenha cuidado para que as crianças não brinquem com o aparelho; mantenha as crianças afastadas e vigie-as, pois as peças acessíveis podem ficar muito quentes durante a utilização. ● Antes de utilizar a placa de indução, é importante que os portadores de estimuladores cardíacos e de implantes ativos, verifiquem se o estimulador é compatível com o aparelho. ● Durante e após a utilização, não toque nos elementos de aquecimento do aparelho. ● Evite o contacto com panos ou outro material inflamável enquanto todos os componentes do aparelho não estiverem suficientemente arrefecidos, risco de incêndio. ● Não coloque materiais inflamáveis por cima do aparelho ou nas suas proximidades. ● As gorduras e os óleos sobreaquecidos pegam fogo facilmente. Vigie a cozedura dos alimentos ricos em gordura e óleo. ● Se a superfície estiver rachada, desligue o aparelho para evitar a possibilidade de choque elétrico. ● O aparelho não se destina a ser colocado em funcionamento através dum

temporizador externo ou dum sistema de comando à distância separado. ● A cozedura com óleo ou gordura não vigiada sobre uma placa pode ser perigoso e causar incêndios. ● O processo de cozedura deve ser vigiado. Um processo de cozedura de tempo breve deve ser vigiado continuamente. ● NUNCA tente apagar as chamas com água. Pelo contrário, desligue o aparelho e abafe as chamas, por exemplo, com uma tampa ou uma manta ignífuga. Perigo de incêndio: não apoie objetos sobre as superfícies de cozedura. ● Não utilize máquinas de limpeza a vapor, risco de choque elétrico. ● Não coloque objetos de metal, como facas, garfos, colheres e tampas, na superfície da placa, pois podem sobreaquecer. ● Antes de ligar o aparelho à rede elétrica: verifique a placa de dados (colocada na parte inferior do aparelho) para garantir que a tensão e a potência correspondam à da rede elétrica e a tomada de ligação seja adequada. Em caso de dúvida, consulte um electricista qualificado.

**Importante:** ● Após o uso, desligue a placa através do seu dispositivo de comando e não confie no detetor de panela. ● Evite derramamentos de líquidos, por isso, para ferver ou aquecer líquidos, reduza o fornecimento de calor. ● Não deixe os elementos de aquecimento ligados com panelas e frigideiras vazias ou sem recipientes. ● Depois de terminar de cozinhar, desligue a respetiva zona de cozedura. ● Nunca use folhas de papel de alumínio para cozinhar, e nunca coloque diretamente produtos embalados em alumínio. O alumínio fundir-se-ia e danificaria irremediavelmente o seu aparelho. ● Nunca aqueça nenhum tipo de lata que contenha alimentos sem tê-la aberto

antes: pode explodir! Este aviso aplica-se a todos os outros tipos de placas de cozinha. ● A utilização de uma potência elevada tal como a função Booster não é adequada para o aquecimento de alguns líquidos, como por exemplo, o óleo para fritar. O calor excessivo pode ser perigoso. Nestes casos, recomenda-se a utilização de uma potência inferior. ● Os recipientes devem ser colocados diretamente na placa e estar centrados. Nunca insira outros objetos entre a panela e a placa. ● Em situação de temperatura elevada, o aparelho diminui automaticamente o nível de potência das zonas de cozedura. ● Antes de qualquer operação de limpeza ou de manutenção, desligue o aparelho da rede elétrica, retirando a ficha da tomada ou desligando o interruptor geral da habitação. Para todas as operações de instalação e manutenção, use luvas de trabalho. O aparelho pode ser utilizado por crianças de idade não inferior a 8 anos e por pessoas com capacidades físicas, sensoriais ou mentais reduzidas, ou com falta de experiência ou do necessário conhecimento, desde que sob vigilância ou após terem recebido instruções acerca do uso do aparelho em segurança e da compreensão dos perigos a ele inerentes. ● As crianças devem ser vigiadas para que não brinquem com o aparelho. ● A limpeza e a manutenção não devem ser efetuadas por crianças sem vigilância. O local deve dispor de ventilação suficiente quando o aparelho for utilizado em simultâneo com outros aparelhos de combustão a gás ou outros combustíveis. ● O aparelho deve ser limpo frequentemente, quer no seu interior quer no seu exterior (PELO MENOS UMA VEZ POR MÊS), contudo respeite as indicações expressas nas

instruções de manutenção. O incumprimento das normas de limpeza do aparelho e da substituição e limpeza dos filtros implica risco de incêndio. ● É estritamente proibida a cozedura flambê. ● O uso de chama aberta é prejudicial para os filtros e pode provocar incêndios, pelo que deve ser sempre evitado. ● A fritura deve ser feita sob controlo para evitar que o óleo sobreaquecido pegue fogo. ● **ATENÇÃO:** Quando a placa de cozinha estiver em funcionamento, as partes acessíveis do aparelho podem ficar quentes. ● **Atenção!** Não ligue o aparelho à rede elétrica sem que a instalação esteja completamente concluída. ● No que diz respeito às medidas técnicas e de segurança a serem adotadas para a extração de fumos, siga rigorosamente as disposições previstas nos regulamentos das autoridades locais competentes. ● O ar aspirado não deve ser encanado numa conduta usada para a extração dos fumos produzidos por aparelhos de combustão a gás ou outros combustíveis. ● Nunca utilize o aparelho sem a grelha montada corretamente! ● Utilize apenas os parafusos de fixação fornecidos em dotação com o aparelho para a instalação ou, quando não fornecidos, compre parafusos de tipo adequado. Utilize parafusos com o comprimento correto indicado no Guia de instalação. Quando este aparelho e outros aparelhos alimentados com uma energia que não seja a elétrica estiverem em funcionamento simultâneo, a pressão negativa no compartimento não deve superar 4 Pa ( $4 \times 10^{-5}$  bar). ● É importante conservar este manual para o poder consultar a qualquer momento. Em caso de venda, de cessão ou de mudança, certifique-se de que

## permanece junto ao aparelho.

Este aparelho está classificado de acordo com a Diretiva Europeia 2012/19/EC - UK SI 2013 No3113, Resíduos de equipamentos elétricos e eletrónicos (REEE). Ao assegurar-se de que este aparelho seja eliminado corretamente, o utilizador contribui para evitar as potenciais consequências



negativas para o ambiente e para a saúde. O símbolo ■ no aparelho ou na documentação anexa indica que este aparelho não deve ser tratado como lixo doméstico, devendo ser entregue no ponto de recolha apropriado para a reciclagem de equipamentos elétricos e eletrónicos. Desfaça-se deles seguindo os regulamentos locais para a eliminação dos resíduos. Para mais informações sobre o tratamento, recuperação e reciclagem deste aparelho, contacte as autoridades locais, o serviço de recolha de resíduos domésticos ou a loja onde o aparelho foi adquirido.

Aparelho projetado, testado e fabricado respeitando as normas de:

- Segurança: EN/IEC 60335-1; EN/IEC 60335-2-6, EN/IEC 60335-2-31, EN/IEC 62233.
- Desempenho: EN/IEC 61591; ISO 5167-1; ISO 5167-3; ISO 5168; EN/IEC 60704-1; EN/IEC 60704-2-13; EN/IEC 60704-3; ISO 3741; EN 50564; IEC 62301. EN 60350-2;
- CEM: EN 55014-1; CISPR 14-1; EN 55014-2; CISPR 14-2; EN/IEC 61000-3-3; EN/IEC 61000-3-12. Sugestões para um uso correto para reduzir o impacto ambiental: Quando começar a cozinhar, ligue o aparelho na velocidade mínima, deixando-o ligado durante alguns minutos, mesmo após ter terminado de cozinhar. Aumente a velocidade apenas em caso de grandes quantidades de fumo e vapor, utilizando a função booster só em casos extremos. Para manter o sistema de redução de cheiros eficiente, substitua o/s filtro/s de carvão quando for necessário. Para manter eficiente o filtro de gordura, limpe-o em caso de necessidade. Para otimizar a eficiência e minimizar os ruídos, utilize o diâmetro máximo do sistema de canalização indicado neste manual.

## 2. Uso

### Utilização da placa de cozinha

O sistema de aquecimento de indução baseia-se no fenómeno físico da indução magnética. A característica fundamental deste sistema é a transferência direta de energia do gerador para a panela.

#### Vantagens:

Comparada com as placas de cozinha elétricas, a sua placa de indução é:

- **Mais segura:** menor temperatura sobre a superfície do vidro.
- **Mais rápida:** tempos de aquecimento dos alimentos inferiores.
- **Mais precisa:** a placa reage imediatamente aos seus comandos.
- **Mais eficiente:** 90% da energia consumida é convertida em calor. Além disso, uma vez removida a panela da placa, a transmissão de calor é interrompida imediatamente, evitando a perda de calor desnecessária.

### 2.1 Recipientes para cozinhar

Utilize apenas painéis com o símbolo .

#### Importante:

para evitar danos permanentes na superfície da placa, não utilize:

- recipientes com fundo que não seja perfeitamente plano;
  - recipientes de metal com fundo esmaltado;
  - recipientes com base rugosa, para evitar de arranhar a superfície da placa;
  - não apoie nunca panelas e frigideiras quentes sobre a superfície do painel de controlo da placa.
- Nem todas as panelas adequadas à indução funcionam eficientemente devido a fundos parcialmente constituídos por material ferromagnético! No momento da aquisição de panelas ou frigideiras, verifique se:
- o fundo é totalmente de material ferromagnético. Caso contrário, quer a eficiência da transmissão do calor quer a sua uniformidade são reduzidas, com temperaturas da superfície da panela / frigideira não adequadas à cozedura.



**NÃO!**

- O fundo não pode conter alumínio: as panelas não esquentam e também podem não ser reconhecidas pelos indutores.



**NÃO!**

- Fundos não planos ou com superfície rugosa. Subtraem a superfície de contacto entre o indutor e a louça, diminuindo-lhe a eficiência e piorando a experiência de cozedura.

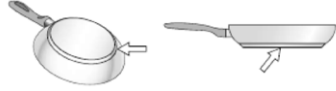

**SIM!**

**Importante:** nunca coloque panelas e frigideiras quentes na superfície do painel de controlo da placa.

#### 2.1.1 Recipientes preexistentes

Pode verificar se o material da panela é magnético com um simples íman. Se não forem detetáveis magneticamente, as panelas não são adequadas. As indicações referidas no parágrafo anterior também se aplicam neste caso.

#### 2.1.2 Diâmetros de fundo de recipientes recomendados

**IMPORTANTE:** se as panelas não tiverem o tamanho correto, as zonas de cozinhar não se acendem.

Para ver o diâmetro mínimo da panela a ser utilizada em cada zona individual, consulte a parte ilustrada deste manual.

Para obter melhores resultados, recomendamos que:

- Utilize tachos e panelas com diâmetro do fundo igual ao da zona de cozedura;
- Sempre que possível, mantenha a tampa nas panelas durante a cozedura e, em particular, nas panelas com mais de 22 cm de altura;
- Posicione a panela no centro da zona de cozedura desenhado na placa.

**Atenção:** Para preservar o desempenho do cozimento e a qualidade do produto, **NÃO** é aconselhável utilizar os adaptadores de indução.

### Utilização do exaustor

O sistema de exaustão pode ser utilizado em versão de evacuação para o exterior ou de recirculação.



#### Versão evacuação para o exterior

##### Fig. 7

Os vapores são evacuados para o exterior através de uma série de tubos (adquiridos em separado) fixados na flange de união já fornecida.

O diâmetro do tubo de descarga deve ser equivalente ao diâmetro do anel de ligação:

- em caso de saída retangular 222 x 89 mm
- em caso de saída redonda Ø 150 mm (\*)

Para mais informações, consultar a página relativa a. os acessórios da versão de evacuação na parte ilustrada deste manual. Ligar o produto a tubos e orifícios de descarga de parede com diâmetro equivalente à saída de ar (flange de união).

O uso de tubos e orifícios de descarga de parede com diâmetro inferior determinará uma diminuição da performance de extração e um drástico aumento do ruído.

Não assumimos qualquer responsabilidade neste caso.

- ⓘ Usar uma conduta o mais curta possível.
- ⓘ Usar uma conduta com o menor número de curvas possível (ângulo máximo da curva: 90°).
- ⓘ Evitar mudanças drásticas de secção da conduta.



### Versão recirculação

Fig. 10

O ar aspirado será filtrado através de filtros de gordura e filtros de odores específicos antes de ser expirado novamente para a divisão. O produto é fornecido com tudo o que é necessário para uma instalação padrão com saída do ar pela parte frontal do rodapé do móvel. Para mais informações, consultar a página relativa aos acessórios da versão recirculação na parte ilustrada deste manual.

Consultar os sites [www.elica.com](http://www.elica.com) e [www.shop.elica.com](http://www.shop.elica.com) para verificar a gama completa de kits disponíveis, para poder executar as diferentes instalações, quer na versão filtrante quer aspirante.

## 3. Instalação

● A instalação seja elétrica ou mecânica deve ser realizada por pessoal especializado.

A distância mínima entre a placa e a parede deve ser de pelo menos 50mm na frente, de pelo menos 50mm no lado e de pelo menos 550mm dos armários de parede superiores.



### 3.1 Ligação elétrica

Fig. 3

● Desligue o aparelho da rede elétrica. ● A instalação deve ser realizada por pessoal profissional qualificado e com conhecimento das normas em vigor, em matéria de instalação e segurança. ● O fabricante declina toda e qualquer responsabilidade relativamente a pessoas, animais ou objetos em caso de desrespeito com as diretivas fornecidas neste capítulo. ● O cabo de alimentação

deve ser suficientemente comprido para permitir que a placa seja removida da bancada. ● Certifique-se de que a tensão, indicada na placa do número de série localizada na parte inferior do aparelho, corresponda à da habitação onde será instalado. ● Não utilize extensões elétricas. ● O cabo elétrico de ligação à terra deve ser 2 cm mais comprido que os outros cabos. ● No caso em que o eletrodoméstico não esteja equipado com um cabo de alimentação, utilize um com uma secção dos condutores mínima de 2,5 mm<sup>2</sup> para potência de até 7200 Watt; enquanto que para potências mais altas deve ser de 4 mm<sup>2</sup>). ● O cabo não deve atingir, em nenhum ponto, uma temperatura de 50 °C acima da temperatura ambiente. ● O aparelho deve estar permanentemente conectado à rede elétrica.

● **Atenção!** Antes de ligar novamente o circuito à alimentação da rede e de verificar o seu correto funcionamento, verificar sempre se o cabo de rede está montado corretamente. ● **Atenção!** A substituição do cabo de interconexão deve ser feita pelo serviço de assistência técnica autorizada ou por uma pessoa com qualificação semelhante.

**Nota:** o produto dispõe de uma função Power Limitation que permite configurar um limiar máximo de absorção de kw.

A configuração deve ser feita no momento da ligação do produto à rede elétrica ou aquando da religação da própria rede elétrica (nos 2 minutos seguintes). Dimensione a proteção do sistema elétrico com base no nível de Power Limitation (Limitação de Potência) selecionado. Para a sequência de configuração do Power Limitation, consulte este manual na secção Funcionamento.



### 3.3 Montagem

#### Antes de iniciar a instalação:

- Após desembalar o produto, verifique se não ficou danificado durante o transporte e, em caso de problemas, entre em contacto com o revendedor ou o Serviço de Assistência ao Cliente antes de proceder à instalação;
- Verifique se o produto adquirido possui as dimensões adequadas à zona de instalação previamente escolhida;
- Certifique-se de que dentro da embalagem não existe (por motivos de transporte) material acessório (por exemplo, sacos com parafusos, garantias, etc.); caso contrário, retire e guarde;
- Além disso, verifique também a existência de uma tomada elétrica disponível perto da zona de instalação.

#### Predisposição do móvel para o encastre:

- O produto não pode ser instalado em cima de dispositivos de refrigeração, máquinas de lavar louça, salamandras, fornos, máquinas de lavar e secadores;
- Efetue todos os trabalhos de corte no armário antes de inserir a placa de cozinha e remova cuidadosamente aparas ou resíduos de serradura.

**- de forma a otimizar a instalação do grupo filtrante, é aconselhável abrir uma fenda na base que permita inserir uma grelha adquirida no mercado**

**IMPORTANTE:** Utilize um adesivo vedante monocomponente (S), que tenha uma resistência a temperaturas, até 250 °; antes da instalação, as superfícies a serem coladas devem ser cuidadosamente limpas, eliminando qualquer substância que possa comprometer a sua aderência (por exemplo, agentes de descolamento, conservantes, gorduras, óleos, pós, resíduos dos adesivos anteriores etc.); a cola deve ser distribuída uniformemente por todo o perímetro do caixilho; após a colagem, deixe a cola secar por cerca de 24 horas.

#### Fig. 1B-2B

**Atenção!**A falta de instalação de parafusos e de outros dispositivos de fixação de acordo com estas instruções, pode resultar em riscos de natureza elétrica.

**Nota:** Para uma correta instalação do produto, é aconselhável fixar os tubos com uma fita adesiva com as seguintes características:

- Película elástica em PVC macio, com adesivo à base de acrilato;
- Que respeite a norma DIN EN 60454;
- Retardador de chama;
- Ótima resistência ao envelhecimento;
- Resistente às variações de temperatura;
- Utilizável a baixas temperaturas.

## 4. Funcionamento

### Panel de controlo

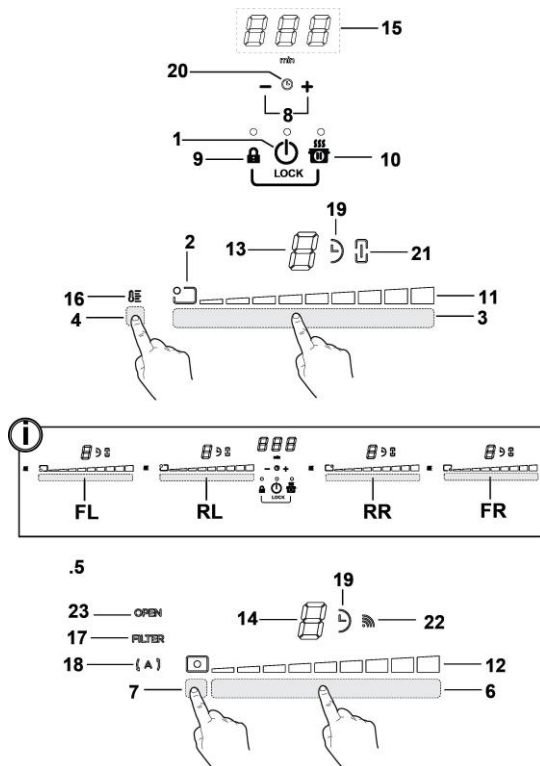

#### Teclas

1. **ON/OFF** da placa de cozinha/aspirador para placa de cozinha
2. Indicador posição zona de cozedura
3. Seleção zonas de cozedura
- Aumento/Diminuição Power Level
4. Ativação Temperature Manager
5. Teclas aspirador
6. Seleção aspirador
- Aumento/Diminuição velocidade (potência) de aspiração
7. Ativação funções automáticas
- Reset da saturação dos filtros
8. Ativação Timer
- Aumento/Diminuição tempo Timer
9. Key Lock
- 9+10. Child Lock
10. Pausa / Recall

#### Display / LED

11. Visualização do Power Level
12. Visualização da velocidade (potência) de aspiração
13. Display da zona de cozedura
14. Display do aspirador
15. Display do Timer
16. Indicador Temperature Manager
17. Indicador de assistência dos filtros
18. Indicador da função de aspiração automática
19. Indicador de Timer ativo
20. Indicatore Egg Timer ativo
21. Indicador de Bridge ativo
22. Indicador funcionamento com SNAP
23. Indicador FLAP

## UTILIZAÇÃO DA PLACA DE COZEDURA

### A saber antes de começar:

Todas as funções desta placa de cozedura foram projetadas para respeitar as mais rigorosas normas de segurança. Por este motivo:

- **Algumas funções não se ativam, ou desativam-se automaticamente, na ausência de painéis sobre os fogos, ou quando estas estão mal posicionadas.**
- Noutros casos, as funções ativadas desligam-se automaticamente após alguns segundos, quando a função selecionada requer uma configuração adicional que não é dada (por exemplo: “**Ligar a placa de cozedura**” sem “**Selecionar a zona de cozedura**” e “**Temperatura de funcionamento**”, ou “**Função Lock (Bloqueio)**” ou “**Timer**”).

 **Atenção!** No caso de, por exemplo, um uso prolongado da placa, o desligamento da zona de cozedura pode não ser imediato porque se encontra em fase de arrefecimento; no display das zonas de cozedura aparecerá o símbolo **H** para indicar que está nesta fase.

Aguardar até que o display se desligue antes de se aproximar da zona de cozedura.

### Display da zona de cozedura

Nos visores relativos às áreas de cozedura, é indicado:

Zona de cozedura ligada	
Power Level (Nível de Potência)	<b>1...9-P</b>
Residual Heat Indicator (Indicador Calor Residual)	<b>H</b>
Pot Detector (Detetor de Painela)	<b>U</b>
Função Temperature Manager (Gestor de Temperatura) ativa	<b>U</b>
Função Child Lock ativa	<b>L</b>
Função Pausa	<b>  </b>
Função Automatic Heat UP (Aumento Calor Automático)	<b>A</b>

## Características da placa

### ● Safe Activation (ativação Segura)

O produto é ativado apenas na presença de painéis nas zonas de cozedura: o processo de aquecimento não inicia ou interrompe-se em caso de ausência ou remoção das painéis.

### ● Pot Detector (Detetor de Painela)

O produto deteta automaticamente a presença de painéis nas zonas de cozedura.

### ● Safety Shut Down (Desligamento de Segurança)

Por motivos de segurança, cada zona de cozedura tem um tempo máximo de funcionamento que depende do nível de potência configurado.

### ● Residual Heat Indicator (Indicador Calor Residual)

Quando se desligam uma ou mais zonas de cozedura, a presença de calor residual é assinalada com o indicador visualizado no display da zona correspondente, através do símbolo **H**.

## Funcionamento

**Nota:** Para ativar qualquer função, é necessário primeiro ativar a zona pretendida.

### ● Acendimento

Pressionar (tocar levemente)  **ON/OFF placa de cozedura/aspirador**

O indicador luminoso acende-se indicando que a placa de cozedura/aspirador está pronta para o uso. Pressionar novamente para desligar.

**Nota: Esta função tem prioridade sobre todas as outras.**

### ● Seleção das zonas de cozedura

Tocar levemente (pressionar a **Área de seleção (3)** correspondente à zona de cozedura desejada.

### ● 9 Power Level (Nível de Potência)

A placa dispõe de 9 níveis de potência. Tocar levemente e percorrer com o dedo ao longo da **Área de seleção (3)**: para a direita para aumentar o nível de potência; para a esquerda para diminuir o nível de potência.

### ● Power Booster (Impulsionador de Potência)

O produto dispõe de um nível de potência adicional (além do nível **9**), que permanece ativo por 5 minutos, após os quais a potência regressa ao nível anterior.

Tocar levemente e percorrer com o dedo ao longo da **Área de seleção (3)** (além do nível **9**) e ativar o Power Booster. O nível Power Booster é indicado no display da zona selecionada com o símbolo **P<sup>th</sup>**.

### ● **Bridge Zones (Zonas de Ponte)**

Graças à função Bridge, as zonas de cozedura podem trabalhar de forma combinada, criando uma única zona com o mesmo nível de potência. Esta função permite uma cozedura homogênea com tabuleiros e painéis de grandes dimensões. É possível utilizar em combinação a zona de cozedura frontal "Master" com a zona correspondente na parte de trás "Secundária" (para verificar em que zonas está prevista esta função, consultar a parte ilustrada deste manual).

#### **Para ativar a função Bridge:**

- selecionar em simultâneo as duas áreas de seleção das zonas de cozedura que se pretende utilizar

- o indicador Bridge (21) da zona de cozedura "Secundária" ilumina-se "  "

- através da Área de seleção (3) da zona de cozedura "Master" será possível configurar o Nível (Potência) de funcionamento

- para desativar a Função Bridge basta repetir o mesmo procedimento de ativação

### ● **Temperature Manager (Gestor de Temperatura)**

Temperature Manager (Gestor de Temperatura) é uma função de controlo que permite a manutenção do calor a uma temperatura constante a um nível de potência otimizado, ideal para manter quentes os alimentos já prontos.

A função Temperature Manager ativa-se pressionando a área de ativação (4)

No display da zona que está em funcionamento em Temperature Manager, surge o símbolo "  "

### ● **Key Lock (Bloqueio das Teclas)**

O Key Lock (Bloqueio das Teclas) permite bloquear as configurações da placa para impedir ações acidentais, deixando ativas as funções já configuradas.

#### **Ativação:**

- pressionar  (9)
- o LED situado por cima da tecla ilumina-se, indicando a ativação.

**Repetir a operação para desativar.**

### ● **Child Lock (Bloqueio Crianças)**

O Child Lock (Bloqueio Crianças) permite evitar que as crianças possam acidentalmente acender as zonas de cozedura e a zona aspirante, inibindo a ativação de qualquer função.

O Child Lock pode ser ativado apenas com o produto ligado, mas com as zonas de cozedura (e zona aspirante) desligadas.

#### **Ativação:**

- remover as painéis eventualmente presentes na placa de cozinha
- pressionar e manter pressionados ao mesmo tempo



(9) e (10), um sinal sonoro indica que a função está ativa, e é visualizada uma "L" nos displays (13) e (14).

**Repetir a operação para desativar.**

### ● **Timer (Temporizador)**

A função Timer (Temporizador) é uma contagem decrescente que é possível configurar, mesmo em simultâneo, em cada zona de cozedura (e na zona aspirante).

No final do período configurado, as zonas de cozedura (ou zona aspirante) desligam-se automaticamente e o utilizador é avisado com um sinal acústico.

#### **Ativação/Regulação da função Timer para a placa de cozedura**

- Selecionar a zona de cozedura (potência '0)

• Pressionar  + (8) para aceder à função Timer



- Regular o tempo de duração do Timer:

pressionar o seletor  , para aumentar o tempo de desligamento automático

pressionar o seletor  para diminuir o tempo de desligamento automático

Se desejar, repetir a operação para outras zonas de cozedura.

**Nota:** Cada zona de cozedura pode ter um Timer diferente configurado; no display (15) surgirá, por 10 segundos, a contagem decrescente da última zona de cozedura selecionada; depois disso, será visualizada a contagem decrescente com o menor tempo.

Quando o timer tiver terminado a contagem decrescente, é emitido um sinal sonoro (por 2 minutos, ou desligar pressionando  +), enquanto o display (15) pisca, com o símbolo "  ".

**Nota:** ao lado do display da zona de cozedura, com o Timer

em uso, surge o símbolo "  " (19)

#### **Para o desligamento do Timer:**

- selecionar a zona de cozedura
- configurar o valor do timer a "0", através de 

**Nota:** a função permanece ativa, se não se pressionarem outras teclas entretanto.

### ● **Egg Timer (Temporizador Ovo)**

A função Egg Timer é uma contagem decrescente independente das zonas de cozedura (e da zona aspirante). O Egg Timer é ativado pressionando **— + (8)**.

**Nota :** para a regulação da função **Egg Timer**, seguir o mesmo procedimento da função **Timer**:

Quando o timer tiver terminado a contagem decrescente, é emitido um sinal sonoro (por 2 minutos, ou desligar pressionando **— +**), enquanto o display (15) pisca, com o símbolo "0.00".

**Nota:** com o Egg Timer em uso surge o símbolo "⌚" (20)

### ● **Pausa**

A função Pausa permite suspender qualquer função ativa na placa, colocando a zero a potência de cozedura.

**Ativação:**

- pressionar  (10)
- é visualizada uma "|||" nos displays (13).

**Para desativar a função:**

**Nota :** esta operação retoma as condições do plano antes da pausa

• pressionar  (10)  
• nos 10 segundos seguintes deslizar com os dedos ao longo da **Área de seleção (3)**, relativa à **zona de cozedura 2 (FIG.19)**;

**Nota:** se a operação não for executada neste tempo, a função pausa permanece ativa.

**Nota:** se após 10 minutos, a **Função Pausa** não for desativada, a placa desliga-se automaticamente.

### ● **Recall (Recuperar)**

A função Recall permite recuperar todas as configurações definidas na placa, em caso de desligamento acidental.

**Ativação:**

- **voltar a ligar a placa**   
dentro de até 6 segundos do desligamento

- pressionar  " " dentro dos 6 segundos seguintes

### ● **Automatic Heat UP (Aumento Calor Automático)**

A função Automatic Heat UP (Aumento Calor Automático) permite colocar mais rapidamente em regime a potência configurada; com esta função, tem-se a vantagem de ter uma cozedura mais rápida, mas sem risco de queimar os alimentos, porque a temperatura não ultrapassa a do nível configurado.  
Esta função está disponível para os níveis de potência 1-8.

**Ativação:**

- pressionar durante alguns instantes, na **Área de seleção (3)**, a potência pretendida
- é visualizada uma "F" no display (13).

### ● **Power Limitation (Limitação de Potência)**

A função Power Limitation (Limitação de Potência) permite configurar o funcionamento do produto limitando a sua absorção máxima.

**Nota :** a configuração deve ser feita com a placa desligada,

**sem** pressionar a tecla , no momento da ligação da placa de cozedura à rede elétrica, ou do restabelecimento da ligação da própria rede elétrica, nos 2 minutos seguintes.

**Para configurar Power Limitation:**

- pressionar e manter pressionadas durante alguns instantes

as teclas  , até à emissão de um breve sinal sonoro

- tocar em simultâneo nas áreas de seleção **FL e RL**

 , da esquerda para a direita, depois manter pressionado durante alguns instantes na área correspondente ao último nível de potência

 , até à emissão de um breve sinal sonoro



- o display Timer (15) mostra os símbolos "CF6", indicando que é possível executar a configuração

• prima sucessivamente a tecla  e o mostrador do temporizador (15) exibirá **PHA (Phase power limit)**:  
- o mostrador da zona FL mostra a configuração atual \*\*  
0 = 7,4 kW  
1 = 4,5 kW  
2 = 3,1 kW

\*\* por predefinição a configuração é 7,4 kW

- para mudar a definição do Power Limitation percorra sobre  as áreas de seleção FL



- para guardar a escolha efetuada prima as teclas    
 , durante 1 segundo;  
 será emitido um sinal sonoro a confirmar a configuração feita,  
 e sai-se da função.

## UTILIZAÇÃO DO ASPIRADOR

### ● Acendimento

Pressionar (tocar levemente)  ON/OFF placa de cozedura/aspirador

O indicador luminoso acende-se indicando que a placa de cozedura/aspirador está pronta para o uso.  
 Pressionar novamente para desligar.

**Nota:** Esta função tem prioridade sobre todas as outras.

### ● Acendimento do aspirador:

Tocar levemente (pressionar) a **Área de seleção (6)** para ativar o aspirador

### ● Velocidade (potência) de aspiração:

Toque e percorra com os dedos ao longo da **Barra de seleção (6)**:  
 para a direita para aumentar a velocidade (potência) de aspiração (0-9);

para a esquerda para diminuir a velocidade (potência) de aspiração (9-0)

O produto está equipado com 1 velocidades (potência) de aspiração suplementares temporizadas:



"P" por 5 minutos

depois disso, regressa ao nível 9

### ● Timer

**Ativação/Regulação da função Timer para o aspirador**

• Selecionar o aspirador.

• Pressionar   (8) para aceder à função Timer (a partir de qualquer velocidade)

• Regular o tempo de duração do Timer:



pressionar o seletor  , para aumentar o tempo de desligamento automático

pressionar o seletor  para diminuir o tempo de desligamento automático

no display (15) é visualizada a contagem decrescente,

**Nota:** ao lado do display do aspirador surge o símbolo  (19)

Quando o timer tiver terminado a contagem decrescente, é emitido um sinal sonoro (por 2 minutos, ou desligar

pressionando   ), enquanto o display (15) pisca, com o símbolo "0.00".

**Para o desligamento do Timer:**

- selecionar a **Área de seleção (6)**
- configurar o valor do timer a "0", através de 

**Nota:** a função permanece ativa, se não se pressionarem outras teclas entretanto.

### ● Ativação indicadores de saturação dos filtros

Estes indicadores estão normalmente desativados  
 (quer para o filtro de gorduras quer para o filtro de carvão ativo)

Para ativá-los, executar o seguinte:

- ligar a placa de aspiração através de  ;

- com o motor de aspiração e zonas de cozedura desligadas, pressionar e manter pressionada a **Área de seleção (7)**:

o LED "FILTER" (17) acende-se com baixa luminosidade o display (14) do aspirador mostra a letra "G" – para proceder à ativação do indicador de saturação do **filtro de gorduras** –

**Nota :** pressionar novamente a **Área de seleção (7)** para visualizar no display (14) a letra "F" e proceder à **ativação do filtro de cheiros de carvão**

**Ativo**

- pressionar a **Área de seleção (6)**, o LED "FILTER" (17) passa a alta luminosidade, depois, após 10 segundos, desliga-se, indicando que ocorreu a **ATIVAÇÃO**.

### ● Desativação dos indicadores de saturação dos filtros

repetir a operação acima descrita para a ativação;

- o LED "FILTER" (17) passa para baixa luminosidade, depois, após 10 segundos, desliga-se, indicando que ocorreu a **DESATIVAÇÃO**.

### ● Indicador de saturação dos filtros

O exaustor indica quando é necessário executar a manutenção dos filtros:

#### Filtro de gorduras

o LED "FILTER"(17) acende-se;  
 no display (14) é visualizado o símbolo "G" (por 10 segundos após o acendimento)

#### Filtro de cheiros de carvão ativo

o LED "FILTER"(17) pisca;

no display (14) é visualizado o símbolo “G” (por 10 segundos após o acendimento)

#### ● **Reset da saturação dos filtros**

Depois de executar a manutenção dos filtros (gorduras e/ou cheiros de carvão ativo) pressionar durante alguns instantes a **Área de seleção (7)**:

o LED “FILTER” desliga-se, reiniciando a contagem do indicador.

**Nota:** Repetir a operação em caso de aviso em simultâneo de ambos os filtros.

#### ● **Funcionamento automático**

O produto dispõe de um sensor de qualidade do ar que permite ao exaustor configurar automaticamente a velocidade de aspiração mais adequada com base no tipo de cozedura.

Para ativar esta função:

Pressionar brevemente a **Área de seleção (7)**, o LED “(A)” (18) ilumina-se mostrando que o exaustor está a trabalhar nesta modalidade.

#### ● **Funcionamento automático do exaustor com SNAP®**

Para a ligação entre o exaustor e SNAP®, consultar o manual fornecido com **SNAP®** ou visitar [www.elica.com](http://www.elica.com).

**Nota:** **SNAP®** é uma unidade de aspiração auxiliar capaz de funcionar juntamente com o exaustor.

Para ativar esta função:

Pressionar brevemente a **Área de seleção (7)**, o LED “(A)” (18) e o LED  (22) iluminam-se, mostrando que o exaustor está a trabalhar nesta modalidade.

#### ● **Indicador FLAP aberto**

A zona de aspiração dispõe de um FLAP rotativo mecânico. É necessário acender o exaustor e abrir o flap para ativar o produto. O exaustor dispõe de um sensor que, com a aspiração ativada, caso o FLAP seja fechado completamente, para o motor automaticamente. A aspiração só é retomada quando o FLAP é reaberto.

- ao acender o aspirador, o motor não inicia se o FLAP estiver fechado:

- o LED “OPEN”(ABERTO) (23) acende-se, será emitido um bip longo, a cada 5 segundos
- o display (12) pisca

- ao fechar o FLAP com o motor aceso, o motor para:

- o LED “OPEN”(ABERTO) (23) acende-se, será emitido um bip longo, a cada 5 segundos
- o display (12) pisca

**O aparelho está preparado para ser utilizado em combinação com um KIT sensor Window (não fornecido pelo fabricante).**

Instalando o KIT sensor Window (somente no caso de uso no modo de ASPIRAÇÃO), a aspiração de ar parará de funcionar sempre que a janela existente na divisão em que o KIT é aplicado for fechada.

- A ligação elétrica do KIT ao aparelho deve ser realizada por pessoal técnico qualificado e especializado.
- O KIT deve ser certificado separadamente, de acordo com as normas de segurança pertinentes para o componente e o seu emprego com o aparelho. A instalação deve ser realizada de acordo com os regulamentos para os sistemas domésticos vigentes.

**ATENÇÃO:**

- a cablagem do KIT a ser ligada ao aparelho deve fazer parte de um circuito certificado com tensão de segurança muito baixa (SELV);
- o fabricante deste aparelho declina toda e qualquer responsabilidade por eventuais inconvenientes, danos, incêndios causados por defeitos e / ou problemas de mau funcionamento e / ou instalação incorreta do KIT.

#### 4.1 Tabelas de potência

Nível de potência		Tipos de cozedura	Utilização nível (A indicação alia a experiência e os hábitos de cozedura)
<b>Potência Máxima</b>	<b>Boost</b>	Aquecer rapidamente	Ideal para aumentar rapidamente a temperatura dos alimentos, para uma fervura rápida no caso de água, ou aquecer rapidamente líquidos
	<b>8-9</b>	Fritar - ferver	Ideal para gratinar, começar a cozinhar, fritar produtos congelados, ferver rapidamente
<b>Potência alta</b>	<b>7-8</b>	Gratinar – refogar - ferver - grelhar	Ideal para refogar, manter em ebulição, cozinhar e grelhar (durante um intervalo de tempo de 5-10 minutos)
	<b>6-7</b>	Gratinar - cozinhar – guisar – refogar - grelhar	Ideal para refogar, manter em baixa ebulição, cozinhar e grelhar (por um tempo médio de 10-20 minutos), preaquecer acessórios
<b>Potência média</b>	<b>4-5</b>	Cozinhar – guisar – refogar - grelhar	Ideal para guisar, manter ebulição delicada, cozinhar (por longo tempo). Amanteigar massas
	<b>3-4</b>	Cozinhar - fervilhar – engrossar - amanteigar	Ideal para cozeduras prolongadas (arroz, molhos, assados, peixes) na presença de líquidos (ex.: água, vinho, caldo de carne/legumes, leite), amanteigar massas
	<b>2-3</b>	Cozinhar - fervilhar – engrossar - amanteigar	Ideal para cozeduras prolongadas (volumes inferiores por litro: arroz, molhos, assados, peixes) na presença de líquidos (ex.: água, vinho, caldo de carne/legumes, leite)
<b>Potência Baixa</b>	<b>1-2</b>	Derreter – descongelar – manter quente – amanteigar	Ideal para derreter a manteiga, derreter delicadamente chocolate, descongelar produtos de pequenas dimensões
	<b>1</b>	Fundir – descongelar – manter quente – amanteigar	Ideal para manter quentes pequenas porções de alimentos cozinhados ou manter constante a temperatura os pratos dos pratos até servir e amanteigar risotos
<b>OFF</b>	<b>Potência zero</b>	Superfície de apoio	Placa em stand-by ou desligada (possível presença de calor residual de final de cozedura, sinalizado por H-L-O)



## 4.2 Tabelas de cozadura

Categoria de alimentos	Pratos ou tipos de cozadura	Nível de potência e evolução da cozadura			
		Primeira fase	Potência	Segunda fase	Potência
<b>Massa, arroz</b>	Massa fresca	Aquecimento da água	Booster-9	Cozadura da massa e mantimento da ebulição	7-8
	Massa fresca	Aquecimento da água	Booster-9	Cozadura da massa e mantimento da ebulição	7-8
	Arroz cozido	Aquecimento da água	Booster-9	Cozadura da massa e mantimento da ebulição	5-6
	Risoto	Refogado e tostadura	7-8	Cozadura	4-5
<b>Verduras, legumes</b>	Cozidos	Aquecimento da água	Booster-9	Cozido	6-7
	Fritos	Aquecimento do óleo	9	Fritura	8-9
	Salteados	Aquecimento do acessório	7-8	Cozadura	6-7
	Guisados	Aquecimento do acessório	7-8	Cozadura	3-4
	Refogados	Aquecimento do acessório	7-8	Douradura do refogado	7-8
<b>Carnes</b>	Assadas	Douradura de carne com óleo (se feita com manteiga, potência 6)	7-8	Cozadura	3-4
	Grelhadas	Preaquecimento da panela	7-8	Grelhar de ambos os lados	7-8
	Douradas	Douradura de carne com óleo (se feita com manteiga, potência 6)	7-8	Cozadura	4-5
	Guisadas / Ensopados	Saltear com gordura (se feita com manteiga, potência 6)	7-8	Cozadura	3-4
<b>Peixes</b>	Grelhados	Preaquecimento do recipiente	7-8	Cozadura	7-8
	Úmido/guidados	Selar com gordura (se feita com manteiga, potência 6)	7-8	Cozadura	3-4
	Fritos	Aquecimento de azeite ou outra gordura similar	8-9	Fritura	7-8
<b>Ovos</b>	Fritos	Aquecimento do recipiente com manteiga ou outra matéria gordurosa	6	Cozadura	6-7
	Omelete	Aquecimento do recipiente com manteiga ou outra matéria gordurosa	6	Cozadura	5-6
	Coque/cozidos	Aquecimento da água	Booster-9	Cozadura	5-6
	Pancake	Aquecimento do recipiente com manteiga ou outra matéria gordurosa	6	Cozadura	6-7
<b>Molhos</b>	Tomate	Saltear em azeite/óleo (se feita com manteiga, potência 6)	6-7	Cozadura	3-4
	Ragú	Saltear em azeite/óleo (se feita com manteiga, potência 6)	6-7	Cozadura	3-4
	Bechamel	Preparação da base (derrete manteiga e farinha)	5-6	Aquecimento até uma leve ebulição	3-4
<b>Doces, cremes</b>	Creme pasteleiro	Aquecimento do leite até ao ponto de ebulição	4-5	Mantém uma leve ebulição	4-5
	Pudins	Aquecimento do leite até ao ponto de ebulição	4-5	Mantém uma leve ebulição	2-3
	Arroz doce	Amornar leite	5-6	Mantém uma leve ebulição	2-3

## 5. Manutenção

### Manutenção da placa

**Atenção!** Antes de qualquer operação de limpeza ou manutenção, certificar-se de que as zonas de aquecimento estão desligadas e o indicador luminoso desapareceu.

#### 5.1 Limpeza

A placa deve ser limpa após cada utilização.

##### **Importante:**

Não utilizar esponjas abrasivas ou esfegões. Com o tempo, a sua utilização poderá danificar o vidro. Não utilizar substâncias químicas tóxicas, tais como sprays para forno ou removedores de manchas.

Após cada utilização, deixar arrefecer a placa e limpá-la para remover incrustações e manchas causadas por resíduos alimentares.

Açúcar ou alimentos com alto teor de açúcar danificam a placa e devem ser removidos imediatamente. Sal, açúcar e areia podem arranhar a superfície do vidro. Usar um pano macio, papel absorvente de cozinha ou produtos específicos para a limpeza da placa (siga as instruções do fabricante).

**NÃO FAZER LIMPEZA COM JATOS DE VAPOR!!!**

##### **Importante:**

Em caso de derrames acidentais e abundantes de líquido das painéis, é possível intervir através da válvula de descarga, situada na parte inferior do produto, de modo a poder eliminar todos os resíduos e executar uma limpeza com a máxima segurança higiénica.

**Fig. 18**

Para uma limpeza mais completa e profunda, é possível remover completamente a bandeja inferior.

**Fig. 19**

##### **Limpeza da grelha metálica:**

A grelha deve ser lavada à mão com água quente e detergente neutro e secada cuidadosamente para evitar fenómenos de oxidação.

### Manutenção do exaustor

#### **Limpeza**

Para a limpeza utilizar **EXCLUSIVAMENTE** um pano humedecido com detergentes líquidos neutros. **NÃO UTILIZAR FERRAMENTAS OU INSTRUMENTOS PARA A LIMPEZA!**

Evitar o uso de produtos com abrasivos.

**NÃO UTILIZAR ÁLCOOL!**

#### **Filtro de gorduras**

**Retém as partículas de gordura derivantes da cozedura.**

Deve ser limpo uma vez por mês (ou quando o sistema de indicação de saturação dos filtros indicar esta necessidade), com detergentes não agressivos, manualmente ou na máquina de lavar loiça a baixas temperaturas e com ciclo breve.

Com a lavagem na máquina de lavar loiça, o filtro de gorduras metálico pode perder a cor, mas as suas características de filtragem não se alteram.

**Fig. 15**

#### **Filtro De Carvão Ativo - Cerâmica**

**(Apenas para a Versão Recirculação)**

**Retém os odores desagradáveis derivadas da cozedura.**

O produto está equipado com um conjunto de filtros de odores. A saturação dos filtros de odores verifica-se após uma utilização mais ou menos prolongada, dependendo do tipo de cozinha e da regularidade da limpeza do filtro de gorduras. Os filtros de odores podem ser regenerados termicamente a cada 2 / 3 meses num forno pré-aquecido a 200 °C por 45 minutos. A regeneração adequada garante uma eficácia de filtragem constante por 5 anos.

**Atenção!** Não apoie os filtros no fundo do forno, coloque-os sim num tabuleiro e coloque-o a uma altura intermédia.

**Fig. 17 – 17a – 17b – 17c**

## 5.2 Resolução de problemas

CÓDIGO DE INFORMAÇÃO	DESCRIÇÃO	CAUSAS POSSÍVEIS	SOLUÇÃO
E2	A zona de comandos desliga-se a temperaturas muito elevadas	A temperatura interna das parte eletrónicas é muito alta	Aguardar que a placa arrefeça antes de reutilizá-la
ERR03 + sinal sonoro 	É detetada uma ativação contínua (permanente) da tecla. A interface desliga-se após 10 segundos.	Água, panelas ou utensílios de cozinha, sobre a interface do utilizador.	Limpar a superfície, remover eventuais objetos da placa.
Para todos os outros avisos de erro (E ... U ...)	Contatar o serviço de assistência técnica e comunicar o código do erro		

## 5.3 Serviço de assistência

Antes de entrar em contacto com o Serviço de Assistência

1. Verifique se é capaz de resolver o problema sozinho com base nos pontos descritos em "Resolução de problemas".
2. Desligue e ligue novamente o aparelho para ver se o problema foi resolvido.

**Se, após as verificações acima, o problema persistir, entrar em contacto com o Serviço de Assistência mais próximo.**

**Τηρείτε αυστηρά τις οδηγίες που περιέχονται στο παρόν εγχειρίδιο.** Ο κατασκευαστής αποποιείται κάθε ευθύνη για τυχόν προβλήματα, ζημιές ή πυρκαγιά που μπορεί να προκληθούν στη συσκευή λόγω μη τήρησης των οδηγιών που περιέχονται στο παρόν εγχειρίδιο. Η συσκευή προορίζεται αποκλειστικά για οικιακή χρήση και ειδικότερα για το μαγείρεμα τροφών και την απομάκρυνση του καπνού που προκύπτει από το μαγείρεμα. Δεν επιτρέπεται άλλου είδους χρήση (π.χ. θέρμανση δωμάτων). Ο κατασκευαστής δεν αναλαμβάνει καμία ευθύνη στην περίπτωση ακατάλληλης χρήσης του προϊόντος ή λανθασμένης ρύθμισης του συστήματος εντολών.

**Η συσκευή ενδέχεται να φέρει αισθητικές διαφορές ως προς το προϊόν που απεικονίζεται στα σχέδια του παρόντος εγχειριδίου, ωστόσο οι οδηγίες χρήσης, συντήρησης και εγκατάστασης παραμένουν οι ίδιες.**

❗ Διαβάστε προσεκτικά τις οδηγίες: υπάρχουν σημαντικές πληροφορίες σχετικά με την εγκατάσταση, τη χρήση και την ασφάλεια.

❗ Μην παραποιείτε το ηλεκτρικό κύκλωμα της συσκευής.

❗ Προτού προχωρήσετε στην εγκατάσταση της συσκευής βεβαιωθείτε ότι όλα τα εξαρτήματα είναι ανέπαφα. Σε αντίθετη περίπτωση επικοινωνήστε με τον προμηθευτή σας και μην εκτελείτε την εγκατάσταση.

❗ Επιβεβαιώστε την ακεραιότητα της συσκευής προτού προχωρήσετε στην εγκατάσταση. Σε αντίθετη περίπτωση επικοινωνήστε με τον προμηθευτή σας και μην εκτελείτε την εγκατάσταση.

**Σημείωση:** Τα εξαρτήματα που φέρουν το σύμβολο (\*) είναι προαιρετικά εξαρτήματα και διατίθενται μόνον σε ορισμένα μοντέλα ή είναι πρόσθετα εξαρτήματα που παρέχονται μόνο κατόπιν αγοράς.

## 1. Προηδοποιήσεις

**Προσοχή!** Τηρείτε πιστά τις παρακάτω οδηγίες: ● Η συσκευή θα πρέπει να αποσυνδέεται από το ηλεκτρικό ρεύμα προτού γίνει οποιαδήποτε εργασία εγκατάστασης. ● Η εγκατάσταση και η συντήρηση θα πρέπει να εκτελούνται από εξειδικευμένο τεχνικό σύμφωνα με τις οδηγίες του κατασκευαστή και σε συμμόρφωση με τους ισχύοντες τοπικούς κανονισμούς ασφαλείας. Μην επισκευάζετε και μην αντικαθιστάτε κανένα εξάρτημα της συσκευής στην περίπτωση που κάτι τέτοιο δεν αναφέρεται ρητά στο εγχειρίδιο χρήσης.

● Η νείωση της συσκευής είναι υποχρεωτική βάσει νόμου. ● Το καλώδιο τροφοδοσίας θα πρέπει να είναι αρκετά

μακρύ ώστε να επιτρέπεται η σύνδεση της εντοιχιζόμενης συσκευής στο ηλεκτρικό ρεύμα. ● Για να προούνται οι ισχύοντες κανονισμοί ασφαλείας, η εγκατάσταση θα πρέπει να διαθέτει πολυπολικό διακόπτη που να εξασφαλίζει την πλήρη αποσύνδεση από το δίκτυο σε περίπτωση υπέρτασης κατηνορίας III, σε συμμόρφωση με τους κανόνες εγκατάστασης. ● Μην χρησιμοποιείτε πολύπριζα ή μπαλαντζές.

● Μετά την ολοκλήρωση της εγκατάστασης, απανορεύεται η πρόσβαση του χρήστη στα ηλεκτρικά μέρη της συσκευής. ● Η συσκευή και τα προσβάσιμα μέρη της θερμαίνονται κατά τη διάρκεια λειτουργίας. Προσοχή, μην ακουμπάτε τις θερμές εστίες της συσκευής.

● Μην αφήνετε τα παιδιά να παίζουν με τη συσκευή. Κρατήστε τα σε απόσταση ασφαλείας και υπό την εποπτεία σας κι αυτό διότι τα προσβάσιμα μέρη της μπορεί να υπερθερμανθούν κατά τη διάρκεια της χρήσης. ● Τα άτομα που φέρουν βηματοδότη ή εμφυτεύσιμο απινιδωτή είναι σημαντικό να εξακριβώνουν, πριν τη χρήση της επανωνικής εστίας, ότι ο βηματοδότης τους είναι συμβατός με τη συσκευή. -Μην ακουμπάτε τις θερμές επιφάνειες της συσκευής κατά τη διάρκεια της λειτουργίας και αμέσως μετά την απενεργοποίηση.

● Αποφύγετε την επαφή με πανιά ή άλλα εύφλεκτα υλικά εάν δεν έχουν κουώσει επαρκώς όλα τα εξαρτήματα της συσκευής, κίνδυνος πυρκαγιάς. -Μην τοποθετείτε εύφλεκτα υλικά επάνω ή πλησίον της συσκευής. ● Τα υπερθερμασμένα λίπη και λάδια είναι εξαιρετικά εύφλεκτα. Να είστε πάντα σε επανρύπνηση όταν μαγειρεύετε φανητά πλούσια σε λίπη ή λάδια. -Στην περίπτωση που εμφανιστούν ρωγμές στην επιφάνεια της συσκευής, απενεργοποιήστε την διότι υπάρχει κίνδυνος ηλεκτροπληξίας.

● Η συσκευή δεν προορίζεται για λειτουργία μέσω εξωτερικού χρονοδιακόπτη

ή χωριστού συστήματος τηλεχειρισμού. ● Το μαγείρεμα σε εστία με λάδι ή λίπος δίχως της επίβλεψή σας μπορεί να είναι επικίνδυνο διότι μπορεί να προκληθεί πυρκαγιά. ● Το μαγείρεμα θα πρέπει να εκτελείται υπό την παρουσία σας. Θα πρέπει να είστε πάντα παρόντες όταν το μαγείρεμα είναι μικρής διάρκειας. ● Μην προσπαθήσετε ΠΟΤΕ να σβήσετε μία πυρκαγιά χρησιμοποιώντας νερό. Αντίθετα, θα πρέπει να απενεργοποιήσετε τη συσκευή και εν συνέχεια να καλύψετε τη φωτιά, π.χ. με ένα καπάκι ή μία πυρίμαχη κουβέρτα. Κίνδυνος πυρκαγιάς: μην τοποθετείτε αντικείμενα επάνω στις εστίες. ● Μη χρησιμοποιείτε ατμοκαθαριστές, κίνδυνος ηλεκτροπληξίας. ● Μην ακουμπάτε μεταλλικά αντικείμενα, όπως μαχαιρία, πιρούνια, κουτάλια και καπάκια πάνω στην επιφάνεια της εστίας μαγειρέματος διότι υπάρχει κίνδυνος να υπερθερμανθούν. ● Προτού συνδέσετε τη συσκευή στο ηλεκτρικό δίκτυο: ελέγξτε την πινακίδα στοιχείων (που βρίσκεται στο κάτω μέρος της συσκευής) για να βεβαιωθείτε ότι η τάση και η ισχύς αντιστοιχούν σε εκείνες του δικτύου και ότι η πρίζα σύνδεσης είναι κατάλληλη. Σε περίπτωση αμφιβολίας, απευθυνθείτε σε έναν ηλεκτρολόγο.

**Σημαντικό:** ● Μετά τη χρήση, απενεργοποιήστε την εστία μαγειρέματος μέσω του σχετικού διακόπτη, χωρίς να βασίζεστε στον ανιχνευτή παρουσίας σκεύους. ● Για την αποφυγή της υπερχείλισης υγρών κατά το βράσιμο ή το ζέσταμα, χαμηλώστε τη θερμοκρασία της εστίας. ● Μην αφήνετε άδειες κασαρόλες ή τηνάνια επάνω σε αναμμένες εστίες μαγειρέματος. ● Μόλις ολοκληρωθεί το μαγείρεμα, απενεργοποιήστε την αντίστοιχη εστία μαγειρέματος. ● Για το μαγείρεμα μην χρησιμοποιείτε ποτέ αλουμινόχαρτο, και μην τοποθετείτε ποτέ απευθείας προϊόντα

που είναι τυλιγμένα με αλουμινόχαρτο. Το αλουμίνιο μπορεί να λιώσει προκαλώντας έτσι ανεπανόρθωτες ζημιές στη συσκευή σας. ● Μην ζεσταίνετε ποτέ κονσέρβες τροφίμων που δεν τις έχετε ανοίξει προηγουμένως, διότι μπορεί να εκραγούν! Αυτή η προειδοποίηση ισχύει για όλους τους τύπους εστιών μαγειρέματος. ● Η χρήση αυξημένης ισχύος, όπως είναι η λειτουργία Booster, δεν ενδείκνυται για το ζέσταμα ορισμένων υγρών όπως π.χ. το λάδι τηγανίσματος. Η υπερβολική θερμότητα μπορεί να είναι επικίνδυνη. Στις περιπτώσεις αυτές, συστήνουμε τη χρήση μικρότερης ισχύος. ● Τα σκεύη θα πρέπει να τοποθετούνται ακριβώς στο κέντρο της εστίας. Απαγορεύεται η τοποθέτηση αντικειμένων ανάμεσα στο σκεύος και την εστία. ● Σε περίπτωση υψηλών θερμοκρασιών, η συσκευή μειώνει αυτόματα το επίπεδο ισχύος των εστιών. ● Πριν από οποιαδήποτε εργασία καθαρισμού ή συντήρησης, αποσυνδέστε τη συσκευή από το ηλεκτρικό ρεύμα βγάζοντας το φισ ή κλείνοντας τον γενικό διακόπτη του δωματίου. ● Για όλες τις εργασίες εγκατάστασης και συντήρησης θα πρέπει να χρησιμοποιείτε γάντια εργασίας. ● Η συσκευή μπορεί να χρησιμοποιηθεί από παιδιά ηλικίας άνω των 8 ετών και από άτομα με μειωμένες σωματικές, αισθητηριακές και διανοητικές ικανότητες ή από άτομα που στερούνται εμπειρίας ή απαραίτητης γνώσης, εφόσον αυτά βρίσκονται υπό επίβλεψη ή έχουν λάβει οδηγίες σχετικά με την ασφαλή χρήση της συσκευής και την κατανόηση των σχετικών κινδύνων. ● Τα παιδιά πρέπει να επιβλέπονται προκειμένου να μην παίζουν με τη συσκευή. ● Ο καθαρισμός και η συντήρηση δεν πρέπει να εκτελούνται από παιδιά χωρίς επίβλεψη. ● Ο χώρος θα πρέπει να αερίζεται επαρκώς, όταν η συσκευή χρησιμοποιείται ταυτόχρονα με

άλλες συσκευές καύσης αερίου ή άλλης καύσιμης ύλης. ● Η συσκευή θα πρέπει να καθαρίζεται συχνά τόσο εσωτερικά όσο και εξωτερικά (ΤΟΥΛΑΧΙΣΤΟΝ ΜΙΑ ΦΟΡΑ ΤΟ ΜΗΝΑ), σύμφωνα πάντα με όσα αναφέρονται ρητά στις οδηγίες συντήρησης. ● Η μη τήρηση των οδηγιών καθαρισμού της συσκευής και αντικατάστασης και καθαρισμού των φίλτρων συνεπάγεται τον κίνδυνο πυρκαγιάς. ● Απαγορεύεται αυστηρά η τεχνική μαγειρέματος φλαμπέ. ● Η χρήση φωτιάς κατά το μαγείρεμα θα πρέπει να αποφεύγεται διότι μπορεί να προκαλέσει ζημιά στα φίλτρα ή πυρκαγιά. ● Το τηγάνισμα θα πρέπει να εκτελείται υπό επίβλεψη διότι υπάρχει κίνδυνος να αρπάξει φωτιά το καυτό λάδι. ● ΠΡΟΣΟΧΗ: Όταν η εστία μαγειρέματος είναι σε λειτουργία, τα προσβάσιμα μέρη της συσκευής μπορεί να αναπτύξουν υψηλή θερμοκρασία. ● Προσοχή! Μην συνδέετε τη συσκευή στο ηλεκτρικό δίκτυο προτού ολοκληρωθεί η εγκατάσταση. ● Όσον αφορά τα τεχνικά μέτρα και μέτρα ασφαλείας που πρέπει να λαμβάνονται για την απαγωγή του καπνού θα πρέπει να τηρείτε αυστηρά όσα προβλέπονται από τους κανονισμούς των αρμόδιων τοπικών αρχών. ● Ο εξαγόμενος αέρας δεν πρέπει να διοχετεύεται σε αγωγό που χρησιμοποιείται για την απαγωγή καπνού που παράγεται από συσκευές καύσης αερίου ή άλλης καύσιμης ύλης. ● Μη χρησιμοποιείτε ποτέ τη συσκευή εάν η σχάρα δεν έχει τοποθετηθεί σωστά! ● Για την εγκατάσταση, χρησιμοποιείτε μόνο τις βίδες στερέωσης που παρέχονται μαζί με τη συσκευή, ωστόσο, εάν δεν παρέχονται, προμηθευτείτε τον σωστό τύπο βίδας. Χρησιμοποιείτε βίδες κατάλληλου μήκους σύμφωνα με τον Οδηγό εγκατάστασης. ● Όταν η συσκευή αυτή καθώς και άλλες συσκευές που τροφοδοτούνται με ενέργεια

διαφορετική από την ηλεκτρική λειτουργούν ταυτόχρονα, η αρνητική πίεση στον χώρο δεν πρέπει να ξεπερνά τα 4 Pa ( $4 \times 10^{-5}$  bar). ● Είναι σημαντικό να φυλάσσετε το παρόν εγχειρίδιο σε περίπτωση που χρειαστεί να το συμβουλευτείτε. Σε περίπτωση πώλησης, παραχώρησης ή μετακόμισης, το εν λόγω έγγραφο θα πρέπει να συνοδεύει τη συσκευή.

Η συσκευή φέρει σήμανση συμμόρφωσης με την Ευρωπαϊκή Οδηγία 2012/19/ΕΚ - UK SI 2013 No3113, Waste Electrical and Electronic Equipment (WEEE - Απόβλητα Ηλεκτρικού και Ηλεκτρονικού Εξοπλισμού). Να ελέγχετε ότι η αποκομιδή της συσκευής πραγματοποιείται με τον ενδεδειγμένο τρόπο, για την προστασία του περιβάλλοντος και της δημόσιας υγείας.



Το σύμβολο  στη συσκευή ή στα συνοδευτικά έγγραφα υποδεικνύει ότι το εν λόγω προϊόν δεν θα πρέπει να συλλέγεται ως κοινό οικιακό απόβλητο αλλά θα πρέπει να παραδίδεται σε κατάλληλο σημείο συλλογής και ανακύκλωσης ηλεκτρικού και ηλεκτρονικού εξοπλισμού. Η απόρριψη του προϊόντος θα πρέπει να γίνεται σύμφωνα με τους τοπικούς κανονισμούς διάθεσης των αποβλήτων. Για περισσότερες πληροφορίες σχετικά με την επεξεργασία, ανάκτηση και ανακύκλωση αυτής της συσκευής, επικοινωνήστε με το αρμόδιο γραφείο του δήμου σας, την υπηρεσία περισυλλογής οικιακών απορριμμάτων ή με το κατάστημα απ' όπου αγοράσατε τη συσκευή.

Πρόκειται για μία συσκευή η οποία σχεδιάστηκε, δοκιμάστηκε και κατασκευάστηκε βάσει των κανονισμών:

- Ασφαλείας: EN/IEC 60335-1; EN/IEC 60335-2-6, EN/IEC 60335-2-31, EN/IEC 62233.
- Απόδοσης: EN/IEC 61591, ISO 5167-1, ISO 5167-3, ISO 5168, EN/IEC 60704-1, EN/IEC 60704-2-13, EN/IEC 60704-3, ISO 3741, EN 50564, IEC 62301, EN 60350-2;
- Ηλεκτρομαγνητικής Συμβατότητας: EN 55014-1, CISPR 14-1, EN 55014-2, CISPR 14-2, EN/IEC 61000-3-3, EN/IEC 61000-3-12. Συμβουλές για την ορθή χρήση της συσκευής με σκοπό τη μείωση των αρνητικών επιπτώσεων στο περιβάλλον: Μόλις ξεκινήσετε το μαγείρεμα, ενεργοποιήστε τη συσκευή στην ελάχιστη ταχύτητα και αφήστε τη να λειτουργήσει για μερικά λεπτά ακόμη και μετά το τέλος του μαγειρέματος. Αυξήστε την ταχύτητά του μόνον σε περίπτωση μεγάλης ποσότητας καπνού ή ατμού, χρησιμοποιώντας τη λειτουργία booster μόνον σε ακραίες καταστάσεις. Για τη βέλτιστη απόδοση του συστήματος μείωσης των οσμών, αντικαταστήστε το φίλτρο (ή τα φίλτρα) άνθρακα όταν χρειαστεί. Για τη διατήρηση της αποτελεσματικότητας του φίλτρου λιπαρών ουσιών, θα πρέπει να το καθαρίζετε τακτικά. Για τη βέλτιστη απόδοση της συσκευής αλλά και για να μειώσετε τα επίπεδα θορύβου, χρησιμοποιήστε τη μέγιστη διάμετρο αγωγών που αναφέρεται στο παρόν εγχειρίδιο.

## 2. Χρήση

### Χρήση της εστίας μαγειρέματος

Η λειτουργία της συσκευής βασίζεται στο [φυσικό] φαινόμενο της μαγνητικής επαγωγής -δηλ. στην απευθείας μεταφορά ενέργειας από την παροχή ισχύος στην κατασάρλα.

#### Πλεονεκτήματα:

Σε σύγκριση με τις κοινές ηλεκτρικές εστίες μαγειρέματος, η επαγωγική εστία είναι:

- **Πιο σίγουρη:** μικρότερη θερμοκρασία στη γυάλινη επιφάνεια.

- **Πιο γρήγορη:** μικρότεροι χρόνοι για το ζέσταμα του φαγητού.

- **Πιο ακριβής:** Άμεση απόκριση της επιφάνειας στις εντολές σας

- **Πιο αποδοτική:** Το 90% της ενέργειας που απορροφάται μετατρέπεται σε θερμότητα. Επιπλέον, με την απομάκρυνση του μαγειρικού σκεύους από την εστία, η παροχή ενέργειας διακόπτεται άμεσα κι έτσι επιτυγχάνεται εξοικονόμηση.

### 2.1 Σκεύη μαγειρικής

Χρησιμοποιείτε μόνο κατασάρλες που φέρουν το



σύμβολο

#### Σημαντικό:

για την αποφυγή καταστροφής της εστίας, μην χρησιμοποιείτε:

- σκεύη με βάση που δεν είναι τελείως επίπεδη,
- μεταλλικά σκεύη με εμαγιέ βάση,
- σκεύη με τραχιά βάση προκειμένου να μην γρατζουνιστεί η επιφάνεια της εστίας,
- μην ακουμπάτε ποτέ ζεστές κατασάρλες και τηγάνια στον πίνακα ελέγχου της μονάδας.

Όσα σκεύη είναι κατάλληλα για χρήση σε επαγωγικές εστίες δεν σημαίνει ότι λειτουργούν και αποτελεσματικά λόγω του ότι η βάση τους μπορεί να μην αποτελείται εξ ολοκλήρου από σιδηρομαγνητικό υλικό!! Όταν αγοράζετε κατασάρλες ή τηγάνια βεβαιωθείτε ότι:

- η βάση αποτελείται εξ ολοκλήρου από σιδηρομαγνητικό υλικό. Σε αντίθετη περίπτωση, μειώνεται τόσο η απόδοση μετάδοσης της θερμότητας όσο και η ομοιομορφία της, με αποτέλεσμα η θερμοκρασία της επιφάνειας του τηγανιού/της κατασάρλας να μην είναι κατάλληλη για μαγείρεμα.



OXI!

- η βάση δεν περιέχει αλουμίνιο: το σκεύος δεν θερμαίνεται και ενδέχεται να μην αναγνωρίζεται από τους επαγωγείς.



OXI!

- Μη επίπεδες βάσεις ή βάσεις με τραχιά επιφάνεια. Μειώνεται η επιφάνεια επαφής μεταξύ του επαγωγέα και του σκεύους με αποτέλεσμα να μειώνεται η απόδοση και να δυσκολεύει το μαγείρεμα.

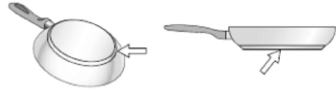

ΝΑΙ!

**Σημαντικό:** μην ακουμπάτε ποτέ τις ζεστές κατασάρλες και τα τηγάνια πάνω στην επιφάνεια του πίνακα ελέγχου της εστίας.

#### 2.1.1 Σκεύη παλαιού τύπου

Για να βεβαιωθείτε ότι το σκεύος είναι κατάλληλο για επαγωγικές εστίες, χρησιμοποιήστε έναν μαγνήτη. Τα ακατάλληλα σκεύη δεν έλκονται από τον μαγνήτη. Και σε αυτή την περίπτωση ισχύουν οι οδηγίες που αναφέρονται στην προηγούμενη παράγραφο.

#### 2.1.2 Συνιστώμενες διαμέτρους βάσης σκευών

**ΣΗΜΑΝΤΙΚΟ:** αν οι κατασάρλες δεν έχουν το σωστό μέγεθος οι εστίες μαγειρέματος δεν ανάβουν.

Για να δείτε την ελάχιστη διάμετρο της κατασάρλας που μπορείτε να χρησιμοποιήσετε σε κάθε εστία ξεχωριστά, συμβουλευτείτε τις εικόνες του παρόντος εγχειριδίου.

Για καλύτερα αποτελέσματα:

- Χρησιμοποιήστε κατασάρλες και τηγάνια με διάμετρο βάσης ίση με εκείνη της εστίας μαγειρέματος.
- Κατά τη διάρκεια του μαγειρέματος, εφόσον αυτό είναι δυνατό, τοποθετήστε το καπάκι στις κατασάρλες και κυρίως σε όσες έχουν ύψος μεγαλύτερο από 22 εκ.
- Τοποθετήστε την κατασάρλα στο οριοθετημένο κέντρο της εστίας μαγειρέματος.

**Προσοχή:** Προκειμένου να διασφαλίζεται η απόδοση του μαγειρέματος και η ποιότητα του προϊόντος **ΔΕΝ** συνιστάται η χρήση προσαρμογέων επαγωγικής εστίας.

#### Χρήση του απορροφητήρα

Το σύστημα εξαερισμού [καπνού - υδρατμών] διαθέτει δύο λειτουργίες: εξαέρωση εξωτερικής εκκένωσης ή φιλτράρισμα μέσω εσωτερικής ανακυκλοφορίας.



#### Έκδοση εξαερισμού

##### Εικ.7

Οι ατμοί εκκενώνονται προς τα έξω μέσα από μία σειρά σωληνώσεων (τις οποίες θα χρειαστεί να αγοράσετε από μόνοι σας). Οι εν λόγω σωληνώσεις στερεώνονται σε φλάντζα σύνδεσης που παρέχεται από κοινού με το προϊόν.

Η διάμετρος του σωλήνα εκκένωσης θα πρέπει να είναι ίδιας με τη διάμετρο του δακτυλίου σύνδεσης:

- στην περίπτωση εξόδου τετράγωνης [διατομής] 222 x 89 mm
- στην περίπτωση εξόδου στρογγυλής [διατομής] 150 mm

- Για περισσότερες πληροφορίες βλέπε σελίδα εξαρτημάτων έκδοσης εξαερισμού, στο εικονογραφημένο τμήμα του παρόντος εγχειριδίου. Συνδέστε το προϊόν σε σωλήνες και επιτοίχιες αέρας εκκένωσης με διάμετρο ίση με εκείνη της [γραμμής] εξόδου αέρα (φλάντζα σύνδεσης).

Η χρήση σωλήνων και επιτοίχιων οπών εκκένωσης μικρότερης διαμέτρου μπορεί να προκαλέσει μία μείωση των αποδόσεων εξαερισμού καθώς και μία δραστική αύξηση των επιπέδων θορύβου. Στην παραπάνω περίπτωση αποποιούμαστε οποιαδήποτε ευθύνη.

- ❗ Χρησιμοποιήστε σωλήνα με όσο το δυνατό μικρότερο μήκος.
- ❗ Χρησιμοποιείτε αγωγούς με το μικρότερο δυνατό αριθμό γωνιών (max 90° εκάστη)
- ❗ Αποφύγετε δραστικές αλλαγές στην τομή του αγωγού.



### Έκδοση φιλτραρίσματος

Εικ. 10

Ο αέρας εξαερισμού φιλτράρεται μέσα από ειδικά φίλτρα [κατακράτησης] λιπαρών ουσιών και [δυσάρεστων] οσμών πριν επαναπροωθηθεί στον χώρο. Το προϊόν συνοδεύεται με όλα τα απαραίτητα για μία βασική εγκατάσταση και μία έξοδο διαφυγής αέρα από το εμπρόσθιο τμήμα της βάσης του επίπλου. Για περισσότερες πληροφορίες ανατρέξτε στη σελίδα εξαρτημάτων της έκδοσης εξαερισμού (στο εικονογραφημένο τμήμα του παρόντος εγχειριδίου).

Συμβουλευτείτε τις ιστοσελίδες [www.elica.com](http://www.elica.com) και [www.shop.elica.com](http://www.shop.elica.com) για να ελέγξετε την πλήρη γκάμα των διαθέσιμων σετ [εγκατάστασης] που προορίζονται για την υλοποίηση των εργασιών εγκατάστασης σε επίπεδο φίλτρων ή συστήματος εξαερισμού.

### 3. Εγκατάσταση

- Τόσο η ηλεκτρική όσο και η μηχανολογική εγκατάσταση θα πρέπει να διενεργείται από εξειδικευμένο προσωπικό. Η ελάχιστη απόσταση μεταξύ της εστίας μαγειρέματος και του τοίχου πρέπει να είναι τουλάχιστον 50 χιλ. μπροστά, τουλάχιστον 50 χιλ. στο πλάι και τουλάχιστον 550 χιλ. σε σχέση με τα επάνω ντουλάπια.

ΣΗΜ.= Οι συνιστώμενες αποστάσεις είναι ενδεικτικές: κατά τον σχεδιασμό των χώρων θα πρέπει να τηρούνται οι οδηγίες του κατασκευαστή της κουζίνας.



### 3.1 Ηλεκτρική σύνδεση

Εικ. 3

- Αποσυνδέστε τη συσκευή από το ηλεκτρικό ρεύμα. • Η εγκατάσταση θα πρέπει να εκτελείται από επαγγελματικά εξειδικευμένο προσωπικό που ννωρίζει τους ισχύοντες κανονισμούς ως προς την εγκατάσταση και την ασφάλεια. • Ο κατασκευαστής δεν φέρει καμία ευθύνη για τυχόν τραυματισμούς σε ανθρώπους ή ζώα ή για υλικές ζημιές σε περίπτωση μη τήρησης των οδηγιών του παρόντος κεφαλαίου. • Το καλώδιο τροφοδοσίας θα πρέπει να είναι αρκετά μακρύ ώστε να επιτρέπεται η αφαίρεση της εστίας μαγειρέματος από τον πάγκο της κουζίνας. • Βεβαιωθείτε ότι η τάση που αναγράφεται στην πινακίδα τεχνικών στοιχείων στο πίσω μέρος της συσκευής είναι ίδια με εκείνη του ηλεκτρικού δικτύου του χώρου εγκατάστασης. • Μην χρησιμοποιείτε μπαλαντέζες. • Το καλώδιο γείωσης πρέπει να είναι 2 εκ. πιο μακρύ από τα υπόλοιπα καλώδια. • Στην περίπτωση που η οικιακή ηλεκτρική συσκευή δεν διαθέτει καλώδιο τροφοδοσίας, θα πρέπει να χρησιμοποιήσετε καλώδιο με ελάχιστη διατομή 2.5 mm<sup>2</sup> για ισχύ έως 7200 Watt, ενώ για μεγαλύτερη ισχύ η διατομή θα πρέπει να είναι 4 mm<sup>2</sup>. • Το καλώδιο δεν θα πρέπει να αναπτύσσει διαφορά θερμοκρασίας 50°C σε σχέση με εκείνη του περιβάλλοντος. • Η συσκευή προορίζεται για μόνιμη σύνδεση με το ηλεκτρικό ρεύμα. • **Προσοχή!** Προτού επανασυνδέσετε το κύκλωμα στην παροχή ηλεκτρικού ρεύματος και ελέγξετε τη σωστή λειτουργία της συσκευής, θα πρέπει να εξακριβώσετε ότι το καλώδιο ρεύματος είναι σωστά συνδεδεμένο. • **Προσοχή!** Η αντικατάσταση του καλωδίου διασύνδεσης θα πρέπει να εκτελείται από την



εξουσιοδοτημένη υπηρεσία τεχνικής υποστήριξης ή από άτομο με παρόμοια εξειδίκευση.

**Σημείωση:** το προϊόν διαθέτει μία ειδική λειτουργία, την επονομαζόμενη Power Limiator [Περιορισμός Ισχύος] η οποία επιτρέπει να ρυθμίσετε τη μέγιστη τιμή κατανάλωσης kw

Η ρύθμιση θα πρέπει να διενεργείται κατά τη σύνδεση του προϊόντος στο ηλεκτρικό δίκτυο ή κατά την επανασύνδεση του ηλεκτρικού δικτύου (εντός των επόμενων 2 λεπτών). Η διαστασιολόγηση της προστασίας της ηλεκτρικής εγκατάστασης πρέπει να γίνεται με βάση το επιλεγμένο επίπεδο του Power Limitation. Σχετικά με τα βήματα ρύθμισης του συστήματος Power Limitation [Περιορισμός Ισχύος] συμβουλευτείτε την ενότητα Λειτουργία του παρόντος εγχειριδίου.

### 3.3 Εγκατάσταση

Πριν ξεκινήσετε την εγκατάσταση:

- Αφού αφαιρέσετε το προϊόν από τη συσκευασία του, βεβαιωθείτε ότι δεν έχει υποστεί ζημιές κατά τη μεταφορά και σε περίπτωση που εντοπίσετε κάποιο πρόβλημα, επικοινωνήστε με τον αντιπρόσωπο ή με το πλησιέστερο Κέντρο Εξυπηρέτησης Πελατών, προτού προχωρήσετε στην εγκατάσταση.
- Βεβαιωθείτε ότι το προϊόν έχει τις κατάλληλες διαστάσεις για το προεπιλεγμένο σημείο εγκατάστασης.
- Ελέγξτε μήπως υπάρχει κάποιο άλλο συνοδευτικό αντικείμενο εντός της συσκευασίας του προϊόντος (π.χ. σακουλάκια με βίδες, εγγύηση, κτλ.) και αν υπάρχει, αφαιρέστε το και αποθηκεύστε το σε ασφαλές σημείο.
- Βεβαιωθείτε τέλος ότι πλησίον του σημείου εγκατάστασης υπάρχει διαθέσιμη κάποια πρίζα.

**Προετοιμασία του σημείου εγκατάστασης της συσκευής:**

- Το προϊόν δεν μπορεί να εγκατασταθεί επάνω σε συσκευές ψύξης, πλυντήρια πιάτων, σόμπες, φούρνους, πλυντήρια και στεγνωτήρια.
- Ολοκληρώστε όλες τις εργασίες κοπής στο σημείο εγκατάστασης προτού τοποθετήσετε την εστία μαγειρέματος και αφαιρέστε προσεκτικά τυχόν θρύμματα ή πριονίδια.

- για να βελτιώσετε την εγκατάσταση **φιλτραρίσματος αέρα** συνιστάται η δημιουργία σχισμής στη μπάζα ώστε να **μπορέσετε να τοποθετήσετε μια γρίλια εξαερισμού που θα προμηθευτείτε από οποιοδήποτε κατάστημα.**

**ΣΗΜΑΝΤΙΚΟ:** Χρησιμοποιήστε ένα σφραγιστικό συγκολλητικό ενός συστατικού (**S**), που να αντέχει σε θερμοκρασία έως 250°. Πριν την εγκατάσταση θα πρέπει να καθαρίζετε καλά τις επιφάνειες τοποθέτησης της κόλλας απομακρύνοντας κάθε ουσία που ενδέχεται να επηρεάσει την πρόσφυση (π.χ.: αποκολλητικά, συντηρητικά, λίπη, λάδια, σκόνες, υπολείμματα παλιές κόλλας κτλ.). Η κόλλα θα πρέπει να κατανέμεται ομοιόμορφα σε όλη την περίμετρο του πλαισίου. Μετά την τοποθέτηση της κόλλας αφήστε την να στεγνώσει για περίπου 24 ώρες.

**Εικ. 1B-2B**

**Προσοχή!** Εάν η τοποθέτηση των βιδών και των στοιχείων στερέωσης δεν πραγματοποιείται σύμφωνα με τις οδηγίες χρήσεως, ενδέχεται να προκληθούν κίνδυνοι ηλεκτρικής φύσεως.

**Σημείωση:** για τη σωστή εγκατάσταση του προϊόντος συνιστάται η κάλυψη των σωληνώσεων με αυτοκόλλητη ταινία που διαθέτει τα εξής χαρακτηριστικά:

- ελαστική μεμβράνη από μαλακό PVC, με ακρυλική συγκολλητική ουσία
- εναρμονισμένη με τον κανονισμό DIN EN 60454
- επιβραδυντική δράση στην περίπτωση πυρκαγιάς
- εξαιρετικά ανθεκτική στη φθορά
- ανθεκτική στις αυξομειώσεις θερμοκρασίας
- δυνατότητα χρήσης σε χαμηλές θερμοκρασίες

## 4. Λειτουργία

### Πίνακας ελέγχου

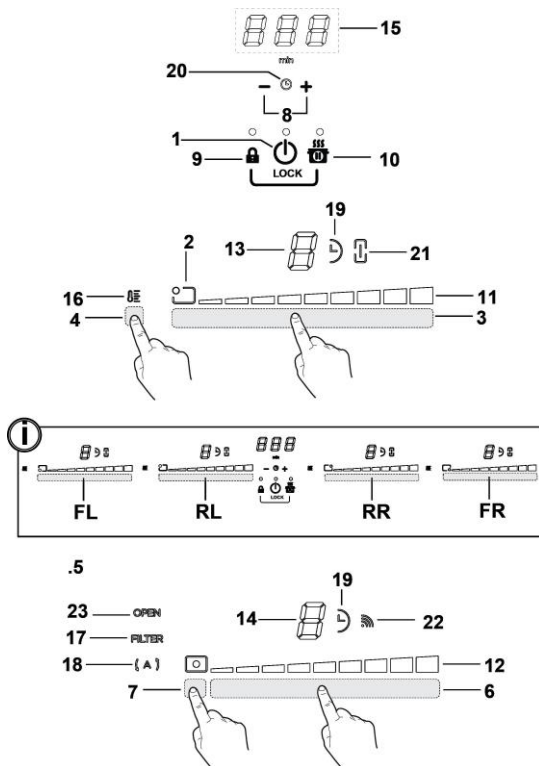

#### Πλήκτρα

1. **ON/OFF** της εστίας μαγειρέματος και του απορροφητήρα
2. Δείκτης θέσης εστίας μαγειρέματος
3. Επιλογή εστίας
4. Αύξηση/Μείωση Power Level [Στάθμης Ισχύος]
5. Πλήκτρα απορροφητήρα
6. Επιλογή απορροφητήρα
7. Ενεργοποίηση αυτόματων λειτουργιών
8. Επαναφορά [δείκτη] κορεσμού φίλτρων
9. Ενεργοποίηση Χρονοδιακόπτη [Timer]
10. Αύξηση/Μείωση Χρονοδιακόπτη [Timer]
9. Key Lock
- 9+10. Child Lock [Κλειδωμα ανηλίκων]
10. Παύση/Recall

#### Οθόνη / LED

11. Εμφάνιση Power Level [Στάθμης Ισχύος]
12. Εμφάνιση ταχύτητας (ισχύος) εξαιρισμού
13. Οθόνη ζώνης μαγειρέματος
14. Οθόνη απορροφητήρα
15. Οθόνη Χρονοδιακόπτη [Timer]
16. Δείκτης Διαχειριστή Θερμοκρασίας [Temperature Manager]
17. Δείκτης σέρβις φίλτρων
18. Δείκτης λειτουργίας αυτόματου εξαιρισμού
19. Δείκτης ενεργού χρονοδιακόπτη [timer]
20. Δείκτης Ανεξάρτητου Χρονοδιακόπτη [Egg Timer] ενεργοποιημένος
21. Δείκτης συστήματος Bridge [Γέφυρας]
22. Δείκτης λειτουργίας με [σύστημα] SNAP
23. Δείκτης ΠΤΕΡΥΓΙΟΥ [FLAP]

## ΧΡΗΣΗ ΤΗΣ ΕΠΙΦΑΝΕΙΑΣ ΕΣΤΙΩΝ ΜΑΓΕΙΡΕΜΑΤΟΣ

Πριν την πρώτη χρήση θα πρέπει να γνωρίζετε ότι:

Όλες οι λειτουργίες της παρούσας επιφάνειας επαγωγικών εστιών έχουν ρυθμιστεί σύμφωνα με τους πιο αυστηρούς κανονισμούς ασφαλείας.

Έτσι λοιπόν:









• **Ορισμένες λειτουργίες της δεν ενεργοποιούνται ή απενεργοποιούνται αυτόματα εάν δεν υπάρχει κάποιο σκεύος τοποθετημένο επάνω της ή στην περίπτωση που αυτό δεν έχει τοποθετηθεί σωστά.**

• Σε άλλες περιπτώσεις οι ενεργές λειτουργίες απενεργοποιούνται αυτομάτως [μετά από μερικά δευτερόλεπτα] όταν η λειτουργία που έχετε επιλέξει απαιτεί κάποια άλλη ρύθμιση την οποία δεν έχετε ολοκληρώσει (όπως π.χ.: «**Ενεργοποίηση επιφάνειας εστιών μαγειρέματος**» χωρίς «**Επιλογή εστίας μαγειρέματος**» και «**Θερμοκρασία λειτουργίας**», ή «**Λειτουργία Lock [Κλειδωμά]**» ή «**Timer [Χρονοδιακόπτης]**»).

 **Προσοχή!** Στην περίπτωση (π.χ.) παρατεταμένης χρήσης της εστίας, η θερμοκρασία της ενδέχεται να μην μειωθεί αμέσως. Στην προκειμένη περίπτωση, στην οθόνη των εστιών θα εμφανιστεί η ένδειξη «**H**» που σημαίνει ότι η εστία βρίσκεται σε φάση απομείωσης της θερμοκρασίας. Περιμένετε έως ότου απενεργοποιηθεί το εν λόγω σύμβολο στην οθόνη πριν ακουμπήσετε τις εστίες.

### Οθόνη εστιών

στις αντίστοιχες οθόνες των εστιών μαγειρέματος εμφανίζονται τα εξής:

Εστία μαγειρέματος ενεργοποιημένη	
Power Level [Στάθμη Ισχύος]	
Residual Heat Indicator [Δείκτης Θερμής Επιφάνειας]	
Pot Detector [Σύστημα Εντοπισμού Σκευών]	
Λειτουργία Temperature Manager [Διαχείρισης Θερμοκρασίας] ενεργοποιημένη	
Λειτουργία Child Lock [Κλειδώματος ανηλίκων] ενεργοποιημένη	
Λειτουργία Παύσης	
Λειτουργία Automatic Heat UP [Αυτόματης Θέρμανσης]	

## Χαρακτηριστικά της επιφάνειας εστιών

### ● Safe Activation [Ασφαλής Ενεργοποίηση]

Το προϊόν ενεργοποιείται μόνον με την παρουσία σκευών επάνω στις εστίες [μαγειρέματος]. Η διαδικασία θέρμανσης [των εστιών] δεν ξεκινάει εάν δεν τοποθετήσετε προηγούμενως κάποιο σκεύος επάνω στις εστίες ή διακόπτεται εάν αφαιρέσετε το σκεύος.

### ● Pot Detector [Σύστημα Εντοπισμού Σκευών]

Το προϊόν ανιχνεύει αυτομάτως την παρουσία σκευών στις εστίες [μαγειρέματος].

### ● Safety Shut Down [Απενεργοποίηση Ασφαλείας]

Για λόγους ασφαλείας οι εστίες παραμένουν αναμμένες για ένα συγκεκριμένο χρονικό διάστημα το οποίο εξαρτάται από το επίπεδο ισχύος που έχετε επιλέξει.

### ● Residual Heat Indicator [Δείκτης Θερμής Επιφάνειας]

Με την απενεργοποίηση μιας ή περισσότερων εστιών η παρουσία θερμότητας στις εν λόγω επιφάνειες υποδεικνύεται στην οθόνη της αντίστοιχης εστίας, μέσω του συμβόλου «**H**».

## Λειτουργία

**Σημείωση:** Για να ενεργοποιήσετε οποιαδήποτε λειτουργία θα πρέπει να ανάψετε πρώτα μία τουλάχιστον εστία

### ● Ενεργοποίηση

Πιέστε (ελαφρά) το  **ON/OFF** της εστίας μαγειρέματος/ απορροφητήρα

Η λυχνία θα ανάψει υποδεικνύοντας ότι η εστία μαγειρέματος και ο απορροφητήρας είναι έτοιμα προς χρήση

Πιέστε εκ νέου για απενεργοποίηση

**Σημείωση:** Αυτή η λειτουργία είναι σημαντική για όλες τις υπόλοιπες [λειτουργίες].

### ● Επιλογή εστιών μαγειρέματος

Πιέστε (ελαφρά) την **Περιοχή επιλογής (3)** που αντιστοιχεί στην επιθυμητή εστία μαγειρέματος.

### ● 9 Power Level [Στάθμη Ισχύος]

Η επιφάνεια διαθέτει 9 επίπεδα ισχύος

Πατήστε ελαφρώς και κυλίστε με τα δάχτυλά σας κατά μήκος της **Περιοχής επιλογής (3)**:

προς τα δεξιά για να αυξήσετε το επίπεδο ισχύος,

προς τα αριστερά για να μειώσετε το το επίπεδο ισχύος.

### ● Power Booster [Έξτρα Ισχύς]

Το προϊόν διαθέτει ένα επιπρόσθετο επίπεδο ισχύος (πέραν του επιπέδου ) το οποίο παραμένει σε λειτουργία για 5 λεπτά. Εν συνεχεία η ισχύς επιστρέφει στα προηγούμενα επίπεδα λειτουργίας.

Πιέστε ελαφρώς και κυλίστε με τα δάχτυλά σας κατά μήκος της **Περιοχής επιλογής (3)** (πέρα από το επίπεδο **5**) και ενεργοποιήστε το Power Booster [Έξτρα Ισχύς]  
Το επίπεδο Power Booster [Έξτρα Ισχύς] υποδεικνύεται στην οθόνη της εστίας που έχετε επιλέξει μέσω του συμβόλου «**P**»

### ● **Bridge Zones [Ζώνες Γέφυρας]**

Οι εστίες μαγειρέματος χάρη στη λειτουργία Bridge [Γέφυρα] είναι σε θέση να λειτουργήσουν συνδυαστικά δημιουργώντας έτσι μία μοναδική εστία με κοινή ένταση ισχύος. Η λειτουργία αυτή επιτρέπει ένα ομοιογενές μαγείρεμα τασιών και μαγειρικών σκευών μεγάλων διαστάσεων.

Μπορείτε να χρησιμοποιήσετε συνδυαστικά την εμπρόσθια εστία μαγειρέματος «**Master**» [«**Κύρια**»] με την αντίστοιχη οπίσθια «**Δευτερεύουσα**» (για να εντοπίσετε τις εστίες για τις οποίες προβλέπεται αυτή η λειτουργία, ανατρέξτε στην εικονογραφημένη ενότητα του παρόντος εγχειριδίου).

**Για να ενεργοποιήσετε την Λειτουργία Bridge [Γέφυρα]:**

- επιλέξτε ταυτόχρονα τις δύο περιοχές επιλογής των εστιών μαγειρέματος που επιθυμείτε να χρησιμοποιήσετε

- ο δείκτης Bridge [Γέφυρα] (21) της εστίας μαγειρέματος

«**Δευτερεύουσα**» φωτίζεται «**U**»

- μέσω της **Περιοχής επιλογής (3)** της εστίας μαγειρέματος «**Master**» θα μπορείτε να ρυθμίσετε το **Επίπεδο (Ισχύ)** λειτουργίας

- για την απενεργοποίηση της **Λειτουργίας Bridge [Γέφυρας]** θα πρέπει να ακολουθήσετε την ίδια διαδικασία με εκείνη της ενεργοποίησης

### ● **Temperature Manager [Διαχειριστής Θερμοκρασίας]**

Η λειτουργία Temperature Manager [Διαχειριστής Θερμοκρασίας] είναι μία λειτουργία ελέγχου που επιτρέπει τη διατήρηση της θερμότητας σε μια σταθερή θερμοκρασία με την ισχύ να βρίσκεται στο βέλτιστο επίπεδο. Είναι ιδανική για τη διατήρηση της θερμότητας των ήδη έτοιμων φαγητών.

Η λειτουργία Temperature Manager [Διαχειριστής Θερμοκρασίας] ενεργοποιείται με το πάτημα της περιοχής ενεργοποίησης (4)

Στην οθόνη της εστίας η οποία βρίσκεται σε λειτουργία Temperature Manager [Διαχειριστής Θερμοκρασίας] θα εμφανιστεί το σύμβολο «**L**»

### ● **Key Lock [Κλειδώμα]**

Το Key Lock [Κλειδώμα] σας επιτρέπει να κλειδώσετε τις ρυθμίσεις της επιφάνειας από τυχαίες παρεμβολές τρίτων. Έτσι οι λειτουργίες που έχετε επιλέξει παραμένουν ασφαλείς.

### **Ενεργοποίηση:**

- πατήστε  (9)
- το LED που βρίσκεται ακριβώς πάνω από το πλήκτρο θα ανάψει υποδεικνύοντας έτσι την ολοκλήρωση της διαδικασίας ενεργοποίησης

**Επαναλάβετε την ανωτέρω διαδικασία για απενεργοποίηση.**

### ● **Child Lock [Κλειδώμα Ανηλίκων]**

Με το Child Lock [κλειδώμα ανηλίκων] η ενεργοποίηση των εστιών μαγειρέματος ή του συστήματος εξερισμού από πλευράς παιδιών είναι αδύνατη κι αυτό διότι το εν λόγω σύστημα μπλοκάρει την ενεργοποίηση οποιασδήποτε λειτουργίας [της συσκευής].

Το Child Lock μπορεί να ενεργοποιηθεί μόνον στην περίπτωση που η συσκευή είναι ενεργοποιημένη αλλά με τις εστίες (και τον απορροφητήρα) απενεργοποιημένες.

### **Ενεργοποίηση:**

- απομακρύνετε τυχόν σκεύη που βρίσκονται επάνω στις εστίες

• πατήστε και κρατήστε πατημένα ταυτόχρονα το  (9)

και το  (10), μια ηχητική ένδειξη θα επισημάνει ότι η λειτουργία είναι ενεργοποιημένη, και εμφανίζεται ένα «**L**» στις οθόνες (13) και (14).

**Επαναλάβετε την ανωτέρω διαδικασία για απενεργοποίηση.**



### ● **Timer [Χρονοδιακόπτης]**

Η λειτουργία Timer [Χρονοδιακόπτης] είναι ένα σύστημα αντίστροφης μέτρησης που μπορείτε να χρησιμοποιήσετε, ακόμη και ταυτόχρονα, σε κάθε εστία μαγειρέματος (ή ακόμη και στη μονάδα του απορροφητήρα).

Μετά την ολοκλήρωση της αντίστροφης μέτρησης που έχετε ρυθμίσει οι εστίες μαγειρέματος (ή η μονάδα του απορροφητήρα) θα απενεργοποιηθούν αυτόματα εκπέμποντας έναν προειδοποιητικό ήχο.

**Ενεργοποίηση/Ρύθμιση της λειτουργίας του Χρονοδιακόπτη [Timer] για την εστία μαγειρέματος**

- Επιλέξτε την εστία μαγειρέματος (ισχύς 0)

• Πατήστε   (8) για να αποκτήσετε πρόσβαση στη λειτουργία Timer [Χρονοδιακόπτης]

• Ρυθμίστε τη διάρκεια του χρονοδιακόπτη [timer]:



πατήστε τον επιλογέα , για να αυξήσετε το χρόνο αυτόματης απενεργοποίησης

πατήστε τον επιλογέα , για να μειώσετε το χρόνο αυτόματης απενεργοποίησης

Αν θέλετε, μπορείτε να επαναλάβετε τη διαδικασία για τις υπόλοιπες εστίες μαγειρέματος.

**Σημείωση:** Η κάθε εστία μαγειρέματος μπορεί να διαθέτει ένα διαφορετικό χρονοδιακόπτη [timer]. Στην προκειμένη περίπτωση στην οθόνη (15) θα εμφανιστεί -για 10 δευτερόλεπτα- η αντίστροφη μέτρηση της τελευταίας



εστίας που επιλέξατε και εν συνεχεία η αντίστροφη μέτρηση με τον μικρότερο υπολειπόμενο χρόνο.

Όταν ο χρονοδιακόπτης [timer] ολοκληρώσει την αντίστροφη μέτρηση εκπέμπεται μια ηχητική ειδοποίηση (για 2 λεπτά ή μπορείτε να τη διακόψετε πατώντας  ) ενώ η οθόνη (15) αναβοσβήνει, με το σύμβολο «».

**Σημείωση:** στο πλάνι της οθόνης της εστίας μαγειρέματος, με τον Timer [Χρονοδιακόπτη] σε χρήση, εμφανίζεται το σύμβολο



«» (19)

**Για την απενεργοποίηση του Timer [Χρονοδιακόπτη]:**



- επιλέξτε την εστία μαγειρέματος
- ρυθμίστε την τιμή του timer [χρονοδιακόπτη] στο «», μέσω του 

**Σημείωση:** Εάν στο μεσοδιάστημα δεν πατήσετε κάποιο άλλο πλήκτρο, η λειτουργία θα παραμείνει ενεργοποιημένη.

#### ● **Egg Timer [Ανεξάρτητος Χρονοδιακόπτης]**

Ο Egg Timer είναι ένας χρονοδιακόπτης αντίστροφης μέτρησης ανεξάρτητος από τις εστίες μαγειρέματος (και τη μονάδα του απορροφητήρα). Ο ανεξάρτητος χρονοδιακόπτης [Egg Timer] ενεργοποιείται πατώντας   (8) .

**Σημείωση :** για τη ρύθμιση της λειτουργίας του ανεξάρτητου χρονοδιακόπτη [Egg Timer] ακολουθήστε την ίδια ακριβώς διαδικασία που ακολουθήσατε για τον **συμβατικό χρονοδιακόπτη [Timer]**.

Όταν ο χρονοδιακόπτης [timer] ολοκληρώσει την αντίστροφη μέτρηση εκπέμπεται μια ηχητική ειδοποίηση (για 2 λεπτά ή μπορείτε να τη διακόψετε πατώντας  ) ενώ η οθόνη (15) αναβοσβήνει, με το σύμβολο «».

**Σημείωση:** με τον ανεξάρτητο χρονοδιακόπτη [Egg Timer] σε χρήση, εμφανίζεται το σύμβολο «» (20)

#### ● **Παύση**

Η λειτουργία Παύσης επιτρέπει τη διακοπή οποιασδήποτε [ενεργής] λειτουργίας διότι μηδενίζει την ισχύ μαγειρέματος.

**Ενεργοποίηση:**

- πατήστε  (10)

- εμφανίζεται ένα «» στην οθόνη (13).

**Για την απενεργοποίηση της λειτουργίας:**

**Σημείωση :** αυτή η ενέργεια επαναφέρει την επιφάνεια στην κατάσταση πριν από την παύση

- πατήστε  (10)

- εντός 10 δευτερολέπτων κλητήστε με τα δάχτυλά σας δεξιά κατά μήκος

της **Περιοχής επιλογής (3)**, που αντιστοιχεί στην **εστία μαγειρέματος 2**

(ΕΙΚ.19);

**Σημείωση :** στην περίπτωση που η προαναφερθείσα διαδικασία δεν πραγματοποιηθεί εντός του εν λόγω χρονικού διαστήματος η λειτουργία παύσης θα παραμείνει ενεργή.

**Σημείωση:** εάν μετά από 10 λεπτά, η **Λειτουργία Παύσης** δεν απενεργοποιηθεί, η επιφάνεια θα σβήσει αυτομάτως.

#### ● **Recall [Ανάκτηση]**

Η λειτουργία Recall επιτρέπει την ανάκτηση όλων των ρυθμίσεων της εστίας στην περίπτωση τυχαίας απενεργοποίησης.

**Ενεργοποίηση:**

- **ανάψτε και πάλι την επιφάνεια**   
εντός 6 δευτερολέπτων από την απενεργοποίησή της

- **πατήστε** «»  
εντός των επόμενων 6 δευτερολέπτων

#### ● **Automatic Heat UP [Αυτόματη Θέρμανση]**

Η λειτουργία Automatic Heat UP [Αυτόματη Θέρμανση] σας επιτρέπει την αύξηση της ισχύος στα επιθυμητά επίπεδα μέσα σε σύντομο χρονικό διάστημα. Έτσι μπορείτε να επιτύχετε ένα γρηγορότερο μαγείρεμα, χωρίς να υπάρχει κίνδυνος να κάψετε τα φαγητά σας κι αυτό διότι τα επίπεδα θερμοκρασίας παραμένουν εντός των προκαθορισμένων τιμών.

Η εν λόγω λειτουργία είναι διαθέσιμη για επίπεδα ισχύος 1 έως 8.

**Ενεργοποίηση:**

- πατήστε παρατεταμένα, στην **Περιοχή επιλογής (3)**, την επιθυμητή ισχύ
- εμφανίζεται ένα «» στην οθόνη (13).

#### ● **Power Limitation [Περιορισμός Ισχύος]**

Η λειτουργία Power Limitation [Περιορισμός Ισχύος] σας επιτρέπει να ρυθμίσετε τη λειτουργία του προϊόντος περιορίζοντας τη μέγιστη απορρόφσή του.

**Σημείωση :** η ρύθμιση πρέπει να γίνεται με την επιφάνεια

σβησμένη, **χωρίς** να πατήσετε το πλήκτρο , τη στιγμή της σύνδεσης της επιφάνειας μαγειρέματος στο ηλεκτρικό ρεύμα, ή κατά την επανασύνδεση του ίδιου του ηλεκτρικού ρεύματος, εντός των 2 επόμενων λεπτών.

## Για να ρυθμίσετε το σύστημα περιορισμού ισχύος [Power Limitation] :

- πατήστε και κρατήστε πατημένα παρατεταμένα τα πλήκτρα



, έως ότου ακουστεί ένα σύντομο ηχητικό σήμα

- κυλίστε ταυτόχρονα στις περιοχές επιλογής **FL και RL**



, από τα αριστερά προς τα δεξιά,

έπειτα πατήστε παρατεταμένα στην περιοχή που αντιστοιχεί



στο τελευταίο επίπεδο ισχύος  
ακουστεί ένα σύντομο ηχητικό σήμα

- η οθόνη Χρονοδιακόπτη [Timer] (15) δείχνει τα σύμβολα «CF6», υποδεικνύοντας ότι μπορείτε να εκτελέσετε τη ρύθμιση

- πατήστε στη συνέχεια το πλήκτρο  και η ένδειξη χρονοδιακόπτη (15) θα δείξει **PHA (Phase power limit - Όριο ισχύος φάσης):**

- η οθόνη της ζώνης FL δείχνει την τρέχουσα ρύθμιση\*\*

0 = 7,4 KW

1 = 4,5 KW

2 = 3,1 KW

\*\* η εργοστασιακή ρύθμιση είναι 7,4 KW

- για να αλλάξετε τη ρύθμιση του Power Limitation

(Περιορισμός Ισχύος) κυλίστε το δάχτυλό σας στις περιοχές

επιλογής FL

- για να αποθηκεύσετε την επιλογή που πραγματοποιήσατε

πατήστε τα πλήκτρα  , για 1 δευτερόλεπτο.

Θα ακουστεί ένα ηχητικό σήμα που επιβεβαιώνει ότι η ρύθμιση πραγματοποιήθηκε και έπειτα βγαίνετε από τη λειτουργία.

## ΧΡΗΣΗ ΤΟΥ ΑΠΟΡΡΟΦΗΤΗΡΑ

### ● Ενεργοποίηση

Πιέστε (ελαφρά) το  **ON/OFF της εστίας μαγειρέματος/ απορροφητήρα**

Η λυχνία θα ανάψει υποδεικνύοντας ότι η εστία μαγειρέματος και ο απορροφητήρας είναι έτοιμα προς χρήση

Πιέστε εκ νέου για απενεργοποίηση

**Σημείωση: Αυτή η λειτουργία είναι σημαντική για όλες τις υπόλοιπες [λειτουργίες].**

### ● Ενεργοποίηση του απορροφητήρα:

Πατήστε (ελαφρώς) την **Περιοχή επιλογής (6)** για να ενεργοποιήσετε τον απορροφητήρα

### ● Ταχύτητα (ισχύς) εξαιρισμού:

Η επιφάνεια διαθέτει 8 επίπεδα ταχύτητας (ισχύος) εξαιρισμού

Πατήστε ελαφρώς και κυλίστε με τα δάχτυλά σας κατά μήκος της **Περιοχής επιλογής (6):**

προς τα δεξιά για να αυξήσετε την ταχύτητα (ισχύ) εξαιρισμού (0-8);

προς τα αριστερά για να μειώσετε την ταχύτητα (ισχύ) εξαιρισμού (8-0);

### ● Ταχύτητα (ισχύς) απορρόφησης:

Αγγίξτε και κυλίστε με τα δάχτυλα κατά μήκος της **Μπάρας επιλογής (6):**

προς τα δεξιά για να αυξήσετε την ταχύτητα (ισχύ) απορρόφησης (0-9),

προς τα αριστερά για να μειώσετε την ταχύτητα (ισχύ) απορρόφησης (9-0)

Το προϊόν διαθέτει 1 πρόσθετες ταχύτητες (ισχύς) απορρόφησης με χρονοδιακόπτη:



«P» για 5 λεπτά

έπειτα η ισχύς επανέρχεται στο επίπεδο 9.



### ● Timer [Χρονοδιακόπτης]

#### **Ενεργοποίηση/Ρύθμιση της λειτουργίας του Χρονοδιακόπτη [Timer] του απορροφητήρα**

• Επιλέξτε τον απορροφητήρα.

• Πατήστε   (8) για να αποκτήσετε πρόσβαση στη λειτουργία Timer (από οποιαδήποτε ταχύτητα)



• Ρυθμίστε τη διάρκεια του χρονοδιακόπτη [timer]:

πατήστε τον επιλογέα , για να αυξήσετε το χρόνο αυτόματης απενεργοποίησης  
πατήστε τον επιλογέα , για να μειώσετε το χρόνο αυτόματης απενεργοποίησης

στην οθόνη (15) εμφανίζεται η αντίστροφη μέτρηση,



**Σημείωση:** στο πλάι της οθόνης του απορροφητήρα

εμφανίζεται το σύμβολο «»(19)

Όταν ο χρονοδιακόπτης [timer] ολοκληρώσει την αντίστροφη μέτρηση εκπέμπεται μια ηχητική ειδοποίηση (για 2 λεπτά ή μπορείτε να τη διακόψετε πατώντας ) , ενώ η οθόνη (15) αναβοσβήνει, με το σύμβολο «».

**Για την απενεργοποίηση του Timer [Χρονοδιακόπτη]:**

• επιλέξτε l**Περιοχή επιλογής (6)**

• ρυθμίστε την τιμή του timer [χρονοδιακόπτη] στο «» , μέσω του 

**Σημείωση:** Εάν στο μεσοδιάστημα δεν πατήσετε κάποιο άλλο πλήκτρο, η λειτουργία θα παραμείνει ενεργοποιημένη.

## ● Ενεργοποίηση δεικτών κορεσμού φίλτρων

Αυτοί οι δείκτες είναι συνήθως απενεργοποιημένοι

(τόσο για το φίλτρο λίπους όσο και για το φίλτρο ενεργού άνθρακα)

Για να τους ενεργοποιήσετε προχωρήστε ως εξής:

- ανάψτε την επιφάνεια εξερισμού μέσω του 

- με τον κινητήρα του απορροφητήρα και τις ζώνες μαγειρέματος σβησμένες, πατήστε και κρατήστε πατημένη την **Περιοχή επιλογής (7)**:

το LED «FILTER» (17) ανάβει με χαμηλή φωτεινότητα

η οθόνη (14) του απορροφητήρα αναγράφει το γράμμα «G» – και μπορείτε να προχωρήσετε στην ενεργοποίηση του δείκτη κορεσμού **φίλτρου λίπους** –

**Σημείωση** : πατήστε ξανά την **Περιοχή επιλογής (7)** για να εμφανίσετε στην οθόνη (14) το γράμμα «F» και προχωρήστε στην ενεργοποίηση του **φίλτρου οσμών ενεργού**

**άνθρακα**

- πατήστε την **Περιοχή επιλογής (6)**, το LED «FILTER» (17) αλλάζει τη φωτεινότητα σε υψηλή και έπειτα από 10 δευτερόλεπτα σβήνει, επισημαίνοντας έτσι ότι έχει εκτελεστεί η **ΕΝΕΡΓΟΠΟΙΗΣΗ**.

## ● Απενεργοποίηση δεικτών κορεσμού φίλτρων

επαναλάβετε την προαναφερθείσα διαδικασία που αφορά την ενεργοποίηση.

- το LED «FILTER» (17) περνάει σε χαμηλή φωτεινότητα και έπειτα από 10 δευτερόλεπτα σβήνει, επισημαίνοντας έτσι ότι έχει εκτελεστεί η **ΑΠΕΝΕΡΓΟΠΟΙΗΣΗ**.

## ● Δείκτης κορεσμού φίλτρων

Το σύστημα εξερισμού υποδεικνύει τότε πρέπει να πραγματοποιήσετε τις εργασίες συντήρησης των φίλτρων:

### Φίλτρο λίπους

Το LED «FILTER»(17) ανάβει.

στην οθόνη (14) εμφανίζεται το σύμβολο «G» (για 10 δευτερόλεπτα από την ενεργοποίηση)

### Φίλτρο οσμών και ενεργού άνθρακα

Το LED «FILTER»(17) αναβοσβήνει.

στην οθόνη (14) εμφανίζεται το σύμβολο «F» (για 10 δευτερόλεπτα από την ενεργοποίηση)

## ● Επαναφορά κορεσμού φίλτρων

Αφού εκτελέσετε τη συντήρηση των φίλτρων (λίπους και/ή οσμών ενεργού άνθρακα) πατήστε παρατεταμένα την **Περιοχή επιλογής (7)**:

το LED «FILTER» σβήνει και ξεκινά και πάλι η μέτρηση του δείκτη.

**Σημείωση**: Επαναλάβετε τη διαδικασία σε περίπτωση ταυτόχρονης επισήμανσης και των δύο φίλτρων.

## ● Αυτόματη λειτουργία

Το προϊόν διαθέτει έναν αισθητήρα ποιότητας του αέρα που επιτρέπει στον απορροφητήρα να ρυθμίζει με αυτόματο τρόπο την καταλληλότερη ταχύτητα εξερισμού ανάλογα με τον τύπο μαγειρέματος.

Για να ενεργοποιήσετε την εν λόγω λειτουργία:

Πατήστε με συντομία την **Περιοχή επιλογής (7)**, το LED «(A)» (18) φωτίζεται υποδεικνύοντας ότι ο απορροφητήρας λειτουργεί με το συγκεκριμένο τρόπο λειτουργίας.

## ● Αυτόματη λειτουργία του απορροφητήρα με SNAP®

Για τη σύνδεση μεταξύ απορροφητήρα και SNAP®, συμβουλευτείτε το εγχειρίδιο που παρέχεται με το **SNAP®** ή επισκεφθείτε την ιστοσελίδα [www.elica.com](http://www.elica.com).

**Σημείωση**: Το **SNAP®** είναι μια βοηθητική μονάδα εξερισμού ικανή να λειτουργήσει μαζί με τον απορροφητήρα.

Για να ενεργοποιήσετε την εν λόγω λειτουργία:

Πατήστε με συντομία την **Περιοχή επιλογής (7)**, το LED «(A)» (18) και το LED «» (22) φωτίζονται υποδεικνύοντας ότι ο απορροφητήρας λειτουργεί με το συγκεκριμένο τρόπο λειτουργίας.

## ● Δείκτης ανοιχτού πτερυγίου [FLAP]

Η ζώνη εξερισμού διαθέτει ένα μηχανικό περιστρεφόμενο πτερύγιο [FLAP]. Είναι απαραίτητο να εκκινήσετε τον απορροφητήρα και να ανοίξετε το πτερύγιο προκειμένου να ενεργοποιηθεί το προϊόν. Ο απορροφητήρας διαθέτει έναν αισθητήρα που, με ενεργοποιημένο τον εξερισμό, εάν το πτερύγιο [FLAP] κλείσει εντελώς, σταματά αυτόματα τη λειτουργία του κινητήρα. Ο εξερισμός ξεκινά και πάλι μόνο όταν ανοίξει ξανά το πτερύγιο [FLAP].

- ανάβοντας τον απορροφητήρα ο κινητήρας δεν θα ξεκινήσει να λειτουργεί εάν το πτερύγιο [FLAP] είναι κλειστό:  
το LED «OPEN» (23) ανάβει και κάθε 5 δευτερόλεπτα εκπέμπεται ένα παρατεταμένο μπιπ.  
η οθόνη (12) αναβοσβήνει

- κλείνοντας το πτερύγιο [FLAP] με τον κινητήρα αναμμένο, ο κινητήρας σταματά να λειτουργεί:

το LED «OPEN» (23) ανάβει και κάθε 5 δευτερόλεπτα εκπέμπεται ένα παρατεταμένο μπιπ. η οθόνη (12) αναβοσβήνει

Η συσκευή έχει σχεδιαστεί ώστε να μπορεί να χρησιμοποιείται σε συνδυασμό με ένα ΚΙΤ αισθητήρα Παραθύρου (δεν παρέχεται από τον κατασκευαστή).

Με την τοποθέτηση του ΚΙΤ αισθητήρα Παραθύρου (μόνο σε περίπτωση χρήσης της λειτουργίας ΑΠΟΡΡΟΦΗΣΗΣ), η απορρόφηση του αέρα θα σταματάει να λειτουργεί κάθε φορά που κλείνει το παράθυρο του δωματίου, πάνω στο οποίο έχει τοποθετηθεί το ΚΙΤ.

• Η ηλεκτρική σύνδεση του ΚΙΤ στη συσκευή πρέπει να πραγματοποιείται από καταρτισμένο και εξειδικευμένο τεχνικό προσωπικό.

• Το ΚΙΤ θα πρέπει να φέρει χωριστή πιστοποίηση σύμφωνα με τους κανονισμούς ασφαλείας που αφορούν το εξάρτημα και τη χρήση του σε συνδυασμό με τη συσκευή. Η εγκατάσταση πρέπει να πραγματοποιείται σύμφωνα με τις ισχύουσες κανονιστικές ρυθμίσεις για τις οικιακές εγκαταστάσεις.

#### ΠΡΟΣΟΧΗ:

• η καλωδίωση του ΚΙΤ που πρόκειται να συνδεθεί στη συσκευή πρέπει να αποτελεί μέρος ενός κυκλώματος με πολύ χαμηλή τάση ασφαλείας (SELV).

• Ο κατασκευαστής της εν λόγω συσκευής αποποιείται κάθε ευθύνη για τυχόν ανωμαλίες, ζημιές, πυρκαγιές που οφείλονται σε ελαττώματα ή/και προβλήματα δυσλειτουργίας ή/και εσφαλμένη εγκατάσταση του ΚΙΤ.



#### 4.1 Πίνακας ρυθμίσεων ισχύος

Επίπεδο ισχύος	Τρόπος μαγειρέματος	Χρήση επιπέδου ισχύος (βάσει της εμπειρίας και του τρόπου μαγειρέματος)	
Μεγ. ισχύς	Boost	Γρήγορο ζέσταμα	Ιδανική ρύθμιση για γρήγορο ζέσταμα φαγητών και βράσιμο νερού ή για γρήγορο ζέσταμα ζωμών σε σύντομο χρονικό διάστημα
	8-9	Τηγάνισμα - βράσιμο	Ιδανική ρύθμιση για ρόδισμα, έναρξη του μαγειρέματος, τηγάνισμα κατεψυγμένων προϊόντων και γρήγορο βράσιμο
Υψηλή ισχύς	7-8	Ρόδισμα - τηγάνισμα - βράσιμο - ψήσιμο	Ιδανική ρύθμιση για τηγάνισμα, διατήρηση έντονου βρασμού, μαγείρεμα και ψήσιμο (για σύντομο διάστημα, 5-10 λεπτών)
	6-7	Ρόδισμα - μαγείρεμα - σιγοβράσιμο - τηγάνισμα - ψήσιμο	Ιδανική ρύθμιση για τηγάνισμα, διατήρηση χαμηλού βρασμού, μαγείρεμα και ψήσιμο (για μέτριο διάστημα 10-20 λεπτών), ζέσταμα σκευών
Μέτρια ισχύς	4-5	Μαγείρεμα - σιγοβράσιμο - τηγάνισμα - ψήσιμο	Ιδανική ρύθμιση για σιγοβράσιμο, διατήρηση πολύ χαμηλού βρασμού, μαγείρεμα και ψήσιμο (για μεγάλο διάστημα), ανακάτεμα ζυμαρικών
	3-4	Μαγείρεμα - αργό βράσιμο - πήξιμο - ανακάτεμα	Ιδανική ρύθμιση για μαγείρεμα μεγάλης διάρκειας (ρύζι, σάλτσες, ψητά, ψάρια) με υγρά (π.χ. νερό, κρασί, ζωμός, γάλα), ανακάτεμα ζυμαρικών
	2-3	Μαγείρεμα - αργό βράσιμο - πήξιμο - ανακάτεμα	Ιδανική ρύθμιση για μαγείρεμα μεγάλης διάρκειας (με όγκο μικρότερο του λίτρου: ρύζι, σάλτσες, ψητά, ψάρια) με υγρά (π.χ. νερό, κρασί, ζωμός, γάλα)
Χαμηλή ισχύς	1-2	Λιώσιμο - ξεπάγωμα - διατήρηση θερμοκρασίας φαγητών - ανακάτεμα	Ιδανική ρύθμιση για λιώσιμο βουτύρου και σοκολάτας, ξεπάγωμα προϊόντων μικρού μεγέθους
	1	Λιώσιμο - ξεπάγωμα - διατήρηση θερμοκρασίας φαγητών - ανακάτεμα	Ιδανική ρύθμιση για διατήρηση της θερμοκρασίας των φαγητών που μόλις μαγειρέψατε, ζέσταμα σκευών σε ρεβιρίσματα και ανακάτεμα ριζότο
ΑΠΕΝΕΡΓΟΠΟΙΗΣΗ	Μηδενική ισχύς	Επιφάνεια στήριξης	Η μονάδα εστιών βρίσκεται σε κατάσταση αναμονής ή είναι απενεργοποιημένη (μπορεί να υπάρχει υπολειπόμενη θερμότητα στο τέλος του μαγειρέματος που υποδεικνύεται από την ένδειξη H-L-O)

## 4.2 Πίνακας μαγειρέματος

Κατηγορίες τροφίμων	Πιάτα ή τρόποι μαγειρέματος	Επίπεδο ισχύος και πρόοδος του μαγειρέματος			
		Πρώτο στάδιο	Ισχύς	Δεύτερο στάδιο	Ισχύς
Ζυμαρικά, ρύζι	Φρέσκα ζυμαρικά	Ζέσταμα νερού	Booster-9	Μαγείρεμα των ζυμαρικών και διατήρηση βρασμού	7-8
	Φρέσκα ζυμαρικά	Ζέσταμα νερού	Booster-9	Μαγείρεμα των ζυμαρικών και διατήρηση βρασμού	7-8
	Βραστό ρύζι	Ζέσταμα νερού	Booster-9	Μαγείρεμα των ζυμαρικών και διατήρηση βρασμού	5-6
	Ριζότο	Τσιγάρισμα και καβουρδισμα	7-8	Μαγείρεμα	4-5
Λαχανικά, όσπρια	Βραστά	Ζέσταμα νερού	Booster-9	Βράσιμο	6-7
	Τηγανιτά	Ζέσταμα λαδιού	9	Τηγάνισμα	8-9
	Σαταριμένα	Ζέσταμα του σκεύους	7-8	Μαγείρεμα	6-7
	Στιφάδο/ καπσαρόλας	Ζέσταμα του σκεύους	7-8	Μαγείρεμα	3-4
	Τσιγαρισμένα	Ζέσταμα του σκεύους	7-8	Ρόδισμα	7-8
Κρέας	Ψητό	Ρόδισμα με λάδι (με βούτυρο στο επίπεδο ισχύος 6)	7-8	Μαγείρεμα	3-4
	Σε μαντεμένιες πλάκες	Προθέρμανση του σκεύους	7-8	Ψήσιμο και από τις δύο πλευρές	7-8
	Ρόδισμα	Ρόδισμα με λάδι (με βούτυρο στο επίπεδο ισχύος 6)	7-8	Μαγείρεμα	4-5
	Μαγειρευτό /στιφάδο	Ρόδισμα με λάδι (με βούτυρο στο επίπεδο ισχύος 6)	7-8	Μαγείρεμα	3-4
Ψάρι	Σε μαντεμένιες πλάκες	Προθέρμανση του σκεύους	7-8	Μαγείρεμα	7-8
	Μαγειρευτό/ Στιφάδο	Ρόδισμα με λάδι (με βούτυρο στο επίπεδο ισχύος 6)	7-8	Μαγείρεμα	3-4
	Τηγανιτό	Ζέσταμα λαδιού ή λιπαρής ουσίας	8-9	Τηγάνισμα	7-8
Αβγά	Τηγανιτά	Ζέσταμα του τηγανιού με βούτυρο ή άλλη λιπαρή ουσία	6	Μαγείρεμα	6-7
	Ομελέτα	Ζέσταμα του τηγανιού με βούτυρο ή άλλη λιπαρή ουσία	6	Μαγείρεμα	5-6
	Μελάτα/σφιχτά	Ζέσταμα νερού	Booster-9	Μαγείρεμα	5-6
	Τηγανίτες	Ζέσταμα του τηγανιού με βούτυρο	6	Μαγείρεμα	6-7
Σάλτσες	Ντομάτας	Ρόδισμα με λάδι (με βούτυρο στο επίπεδο ισχύος 6)	6-7	Μαγείρεμα	3-4
	Ραγού	Ρόδισμα με λάδι (με βούτυρο στο επίπεδο ισχύος 6)	6-7	Μαγείρεμα	3-4
	Μπασσαμέλ	Προετοιμασία (λιώστε το βούτυρο και το αλεύρι)	5-6	Φέρτε σε ήπιο βρασμό	3-4
Γλυκά, κρέμες	Κρέμα ζαχαροπλαστικής	Φέρτε το γάλα σε βρασμό	4-5	Διατηρήστε σε ήπιο βρασμό	4-5
	Πουτίγκα	Φέρτε το γάλα σε βρασμό	4-5	Διατηρήστε σε ήπιο βρασμό	2-3
	Ρυζόγαλο	Ζεστώνετε το γάλα	5-6	Διατηρήστε σε ήπιο βρασμό	2-3

## 5. Συντήρηση

### Συντήρηση της εστίας μαγειρέματος

**Προσοχή!** Πριν ξεκινήσετε οποιαδήποτε διαδικασία καθαρισμού ή συντήρησης, βεβαιωθείτε ότι οι εστίες είναι σβηστές και ότι η ένδειξη παρουσίας θερμότητας έχει σβήσει.

#### 5.1 Καθαρισμός

Σας συμβουλεύουμε να καθαρίζετε την εστία μαγειρέματος μετά από κάθε χρήση.

##### **Σημαντικό:**

Μην χρησιμοποιείτε σφουγγάρια με σκληρή επιφάνεια ή σύρματα. Η παρατεταμένη χρήση μπορεί να καταστρέψει την υαλοκεραμική επιφάνεια.

Μην χρησιμοποιείτε χημικά καθαριστικά που προκαλούν ερεθισμούς, όπως σπρέι φούρνου ή καθαριστικά αφαιρέσεις λεκέδων.

Αφήστε την εστία να κρυώσει [μετά από κάθε χρήση] κι εν συνεχεία καθαρίστε την, αφαιρώντας υπολείμματα τροφής ή άλλους λεκέδες.

Η ζάχαρη και γενικότερα τα τρόφιμα με υψηλή περιεκτικότητα σακχάρων θα πρέπει να καθαρίζονται άμεσα διότι μπορεί να καταστρέφουν την εστία μαγειρέματος.

Το αλάτι, η ζάχαρη και η άμμος μπορεί να χαράξουν τη γυάλινη επιφάνεια [της συσκευής].

Για τον καθαρισμό της επιφάνειας των εστιών, χρησιμοποιείτε μαλακό πανί, χαρτί κουζίνας ή άλλα ειδικά καθαριστικά (παρακαλώ ακολουθήστε τις οδηγίες του Κατασκευαστή).

**ΜΗΝ ΧΡΗΣΙΜΟΠΟΙΕΙΤΕ ΣΥΣΚΕΥΕΣ ΑΤΜΟΚΑΘΑΡΙΣΜΟΥ!!!**

##### **Σημαντικό:**

Στην περίπτωση τυχαίας διαρροής υγρών έξω από το σκεύος [σε μεγάλες ποσότητες] μπορείτε να παρέμβετε μέσω της ειδικής βαλβίδας εκκένωσης η οποία βρίσκεται στο κάτω μέρος του προϊόντος, ούτως ώστε να απομακρύνετε κάθε υπόλειμμα [υγρού] πραγματοποιώντας έτσι μία καθαριότητα που σέβεται πλήρως τους [προβλεπόμενους] κανόνες υγιεινής.

**Εικ. 18**

Για μία πλήρη και εις βάθος καθαριότητα καλό θα ήταν να αφαιρείτε την κάτω λεκάνη

**Εικ. 19**

#### **Καθαρισμός της μεταλλικής σχάρας:**

Η γρίλια πρέπει να πλένεται στο χέρι με ζεστό νερό και ουδέτερο απορρυπαντικό και να στεγνώνει καλά ώστε να αποφεύγονται φαινόμενα οξειδωσης.

### Συντήρηση απορροφητήρα

#### **Καθαρισμός**

Για τον καθαρισμό [του απορροφητήρα] χρησιμοποιείτε **ΑΠΟΚΛΕΙΣΤΙΚΑ** και μόνον ένα βρεγμένο πανί με υγρό [ουδέτερο] σαπούνι. **ΜΗΝ ΧΡΗΣΙΜΟΠΟΙΕΙΤΕ ΕΡΓΑΛΕΙΑ Ή ΑΛΛΟΥ ΕΙΔΟΥΣ ΑΝΤΙΚΕΙΜΕΝΑ ΓΙΑ ΤΟΝ ΚΑΘΑΡΙΣΜΟ [ΤΗΣ ΣΥΣΚΕΥΗΣ]!**

Αποφύγετε τη χρήση προϊόντων που περιέχουν λειαντικές [ουσίες]

**ΜΗΝ ΧΡΗΣΙΜΟΠΟΙΕΙΤΕ ΟΙΝΟΠΝΕΥΜΑ!**

#### **Φίλτρο κατά των λιπαρών ουσιών**

**Κατακρατάει τα σωματίδια λίπους που προέρχονται από το μαγείρεμα.**

Το [φίλτρο] θα πρέπει να καθαρίζεται μία φορά τον μήνα (ή κάθε φορά που ο δείκτης κορεσμού των φίλτρων υποδεικνύει κάτι τέτοιο), με ήπια απορρυπαντικά, στο χέρι ή στο πλυντήριο πιάτων, σε χαμηλές θερμοκρασίες και στον σύντομο κύκλο πλύσης.

Το μεταλλικό φίλτρο [κατακράτηση λιπαρών ουσιών] στην περίπτωση που μπει στο πλυντήριο πιάτων μπορεί να ξεβάσει. Παρ' όλα αυτά τα χαρακτηριστικά φίλτραρίσματός του παραμένουν αναλλοίωτα.

**Εικ. 15**

#### **Φίλτρο Ενεργου Ανθρακα - Κεραμικο**

**(Μόνον για Έκδοση με Φίλτρο)**

**Κατακρατάει τις δυσάρεστες οσμές που οφείλονται στο μαγείρεμα.**

Το προϊόν διαθέτει ένα σετ φίλτρων οσμών. Ο κορεσμός των φίλτρων οσμών επέρχεται μετά από γενικά παρατεταμένη χρήση ανάλογα με τον τύπο της κουζίνας και τη συχνότητα καθαρισμού του φίλτρου λιπαρών ουσιών. Τα φίλτρα οσμών μπορούν να αποκατασταθούν θερμικά κάθε 2/3 του μήνα σε προθερμασμένο φούρνο στους 200°C για 45 λεπτά. Η σωστή αποκατάσταση εξασφαλίζει συνεχές αποτελεσματικό φίλτράρισμα για 5 χρόνια.

**Προσοχή!** Μην τοποθετείτε τα φίλτρα στο κάτω μέρος του φούρνου, αλλά βάλτε τα μέσα σε ένα ταψί και τοποθετήστε το σε ενδιάμεσο ύψος.

**Εικ. 17 – 17a – 17b – 17c**

## 5.2 Εντοπισμός βλαβών

ΚΩΔΙΚΟΣ ΣΦΑΛΜΑΤΟΣ	ΠΕΡΙΓΡΑΦΗ	ΠΙΘΑΝΕΣ ΑΙΤΙΕΣ	ΑΝΤΙΜΕΤΩΠΙΣΗ ΣΦΑΛΜΑΤΟΣ
E2	Ο πίνακας χειρισμού απενεργοποιείται λόγω υπερβολικά υψηλής θερμοκρασίας	Υπερβολικά υψηλή η εσωτερική θερμοκρασία των ηλεκτρονικών τμημάτων [της συσκευής]	Πριν επαναχρησιμοποιήσετε την εστία [μαγειρέματος], περιμένετε να κρυώσει
ERR03 + Ηχητικό σήμα 	Συνεχής ενεργοποίηση (σταθερή) του πλήκτρου. Η διεπαφή απενεργοποιείται μετά από 10 δευτερόλεπτα.	Νερό, τηγάνια ή κουζίνακά επάνω στη διεπαφή χρήστη	Καθαρίστε την επιφάνεια και αφαιρέστε τυχόν αντικείμενα από την εστία.
Για όλες τις υπόλοιπες σημάνσεις σφάλματος (E... U...)	Επικοινωνήστε με το κέντρο εξυπηρέτησης πελατών και κοινοποιήστε τον κωδικό σφάλματος		

## 5.3 Τεχνική Υποστήριξη

Πριν επικοινωνήσετε με την Τεχνική Υποστήριξη

1. Βεβαιωθείτε ότι δεν μπορείτε να λύσετε από μόνοι σας το πρόβλημα σύμφωνα με τις οδηγίες της ενότητας «Εντοπισμός βλαβών».

2. Απενεργοποιήστε και ενεργοποιήστε εκ νέου τη συσκευή για να βεβαιωθείτε ότι το πρόβλημα έχει λυθεί.

**Στην περίπτωση που η βλάβη παραμένει -μετά τη διενέργεια των παραπάνω ελέγχων- επικοινωνήστε με το πλησιέστερο Τμήμα Τεχνικής Υποστήριξης.**

Följ noga instruktionerna i denna handbok. Tillverkaren fransäger sig allt ansvar för eventuella funktionsfel, skador eller bränder som uppstår på apparaten på grund av att instruktionerna i denna handbok inte har respekterats. Apparaten är endast avsedd för hushållsbruk för tillagning av livsmedel och utsugning av rök från själva tillagningen. Andra typer av användning är inte tillåtet (t.ex. rumsuppvärmning). Tillverkaren fransäger sig allt ansvar för olämplig användning eller felaktiga inställningar av reglagen.

**Apparatens utseende kan skilja sig från illustrationen i ritningarna i denna handbok men alla anvisningar för användning, underhåll och installation förblir desamma.**

① Läs igenom instruktionerna noggrant: dessa tillhandahåller viktig information beträffande installation, användning och säkerhet.

① Utför inte elektriska ändringar på apparaten.

① Innan installation av apparaten påbörjas, kontrollera att inga skador har uppstått på komponenterna. Kontakta i sådant fall återförsäljaren innan installationen utförs.

① Επιβεβαιώστε την ακεραιότητα της συσκευής προτού προχωρήσετε στην εγκατάσταση. Σε αντίθετη περίπτωση επικοινωνήστε με τον προμηθευτή σας και μην εκτελείτε την εγκατάσταση.

**Obs:** Komponenter som är märkta med symbolen "(\*)" är särskilda tillbehör som endast levereras med vissa modeller eller extra tillbehör som ska införskaffas separat.

## 1. Varningar

**Observera!** Följ instruktionerna nedan noga: ● Apparaten måste vara kopplas bort från elnätet innan några installationsåtgärder utförs. ● Installation och underhåll ska utföras av en behörig tekniker i enlighet med tillverkarens instruktioner och i enlighet med gällande lokala säkerhetsföreskrifter. Reparationer och byten av delar på apparaten som inte är särskilt angivna i handboken är inte tillåtna. ● Apparaten måste jordas enligt lag. ● Elkabeln ska vara tillräckligt lång för att ansluta den monterade apparaten till elnätet när den är inbyggd i köksmöbelen. ● I syfte att utföra en korrekt anslutning i enlighet med gällande säkerhetsstandarder skall en godkänd enpolig strömbrytare installeras, enligt gällande installationsföreskrifter, som garanterar en total fränkoppling från elnätet enligt överspänningskategori III. ●

Använd inte grenuttag eller förlänaninassladdar. ● Efter avslutad installation ska samtliga elektriska komponenter vara placerade så att de inte är tillgängliga för användaren. ● Utrustningen och åtkomliga delar blir upphettade i samband med användningen. Var därför uppmärksam och undvik att vidröra värmeelementen. ● Kontrollera att barn inte leker med apparaten. Barn ska vistas på säkert avstånd från apparaten eftersom vissa delar blir mycket heta i samband med användningen. ● Det är viktigt att personer med hjärtstimulatorer och aktiva implanterat kontrollerar att stimulatorn är kompatibel med apparaten innan induktionshällen sätts i funktion. ● Undvik att vidröra värmeelementen under och efter användningen. ● Undvik kontakt med trasor eller annat antändningsbara material tills apparatens alla komponenter har svalnat, risk för eldsvåda. ● Placera inte antändningsbara material på apparaten eller i närheten av denna. ● Upphettat fett eller olja kan lätt fatta eld. Matlagning med livsmedel som innehåller mycket fett och olja ska ske under uppsikt. ● Om en spricka uppstått på vtan ska apparaten stängas av för att undvika risken för elektriska stötar. ● Apparaten är inte avsedd att kontrolleras med en utvändigtimer eller en extra fristående fjärrkontroll. ● Matlagning utan uppsikt med olja eller fett på spishällen kan medföra risker och orsaka bränder. ● Matlagning ska ske under uppsikt. Snabb matlagning ska ske under ständig uppsikt. ● Eldsvådor ska ALDRIG släckas med vatten. Slå istället av apparaten och täck eldlågorna till exempel med ett lock eller en brandfilt.

Fara för brand: spishällen ska inte användas som avställningsyta. ● Använd inte ångrenörare, risk för elektriska stötar. ● Placera aldrig metallföremål, såsom knivar, qafflar, skedar och lock på spishällens yta då de kan bli mycket heta. ● Innan apparaten ansluts till elnätet: kontrollera att spänningen och effekten som anges på märkplåten (placerad nedtill på apparaten) överensstämmer med elnätets nätspänning och att anslutningskontakten är lämplig. I händelse av tvivel, kontakta en behörig elinstallatör.

**Viktigt:** ● Efter användning ska spishällen stängas av med hjälp av kontrollpanelen, vilket innebär att kastrullensensorn inte längre fungerar korrekt. ● Undvik att vätskor kokar över, sänk i detta syfte värmen för att koka och värma vätskor. ● Lämna inte värmeelementen påslagna med tomma kastruller och stekpannor, eller utan kokkärl. ● Stäng av kokzonen när matlagningen har avslutats. ● Använd aldrig aluminiumfolie vid matlagningen och ställ aldrig produkter som har förpackats med aluminium direkt på spishällen. Aluminiumet riskerar att smälta och orsaka allvarliga skador på apparaten. ● Värm aldrig konservburkar som innehåller livsmedel utan att öppna burken: de kan explodera! Denna varning gäller alla typer av spishällar. ● En hög effekt som till exempel Boosterfunktionen är inte lämplig för att värma vissa vätskor, till exempel frityroli. En alltför hög värme kan utlösa fara. En lägre effekt är att föredra vid denna typ av matlagning. ● Kokkärlet måste placeras direkt på spishällen och mitt över kokzonen. Andra föremål får under inga omständigheter föras in mellan kokkärlet och spishällen. ● Vid mycket

höga temperaturer minskar apparaten automatiskt effektnivån på kokzonerna. ● Före alla ingrepp för rengöring eller underhåll, koppla bort apparaten från elnätet genom att dra ut kontakten eller koppla bort bostadens huvudströmbrytare. ● Använd arbetshandskar för alla typer av installations- och underhållsmoment. ● Apparaten får användas av barn från 8 års ålder och av personer med nedsatt fysisk rörelseförmåga, sensorisk eller mental kapacitet, eller personer som saknar erfarenhet och kännedom om apparaten, under förutsättning att användandet övervakas eller instruktioner ges angående ett säkert användande av apparaten samt att användaren är medveten om de risker som apparaten medför. ● Barn ska hållas under uppsikt så att de inte leker med apparaten. ● Rengöring och underhåll får utföras av barn endast om de är under uppsikt. ● Lokalen ska vara tillräckligt ventilerad, om apparaten används samtidigt med andra apparater med gasförbränning eller andra bränslen. ● Apparaten ska rengöras regelbundet både invändigt och utvändigt (MINST EN GÅNG I MÅNADEN), iaktta i alla händelser vad som uttryckligen anges i underhållsinstruktionerna. ● Underlåtenhet att iaktta föreskrifterna för rengöring av apparaten och utbytet och rengöringen av filtren medför brandrisk. ● Flambering är strängt förbjuden. ● Användningen av öppen låga är skadlig för filtren och kan leda till brand och måste därför alltid undvikas. ● Frityr ska göras under kontrollerade former för att undvika att den uppvärmda oljan fattar eld. ● OBSERVERA: När spishällen är på, kan köksfläktens åtkomliga delar på apparaten bli varma. ● **Observera!**

Anslut inte apparaten till elnätet förrän installationen har slutförts. ● Vad gäller de tekniska åtgärder och säkerhetsåtgärder som ska vidtas för rökgasavledning ska bestämmelser som fastställts av lokala behöriga myndigheter strikt iakttas. ● Frånluft får inte avledas i ett rör som används för avledning av rökgaser som produceras av apparater med gasförbränning eller andra bränslen. ● Använd aldrig apparaten utan korrekt monterat galler! ● Använd endast de fästskruvar som medföljer apparaten, för installationen eller om inte medföljande, köp lämplig typ av skruvar. Använd skruvar av korrekt längd som identifieras i Installationshandboken. ● När denna apparaten och andra apparater som matas med icke elektrisk energi, fungerar samtidigt, får det negativa trycket i lokalen inte överskrida 4 Pa (4 × 10<sup>-5</sup> bar). ● Det är viktigt att spara denna handbok så att den när som helst är tillgänglig för framtida konsultationer. I händelse av försäljning, överlåtelse eller flytt ska handboken alltid följa med produkten.

Denna apparat är märkt i enlighet med EU-direktivet 2012/19/EG - UK SI 2013 No3113, elektriskt och elektroniskt avfall (WEEE). Genom att säkerställa ett korrekt bortskaffande av denna produkt bidrar användaren till att förhindra potentiella, negativa konsekvenser för miljön och för vår hälsa.



Symbolen  på produkten, eller i medföljande dokumentation, visar att denna produkt inte får behandlas som vanligt hushållsavfall. Den skall i stället lämnas in på en lämplig samlingsplats för återvinning av elektrisk och elektronisk utrustning. Produkten ska skrotas enligt lokala miljöbestämmelser för avfallshantering. För mer information om hantering, återvinning och återanvändning av denna produkt, var god kontakta lokala myndigheter, ortens sophanteringstjänst eller butiken där produkten inhandlades. Utrustning som har utformats, testats och konstruerats i enlighet med standarderna för:

- Säkerhet: EN/IEC 60335-1; EN/IEC 60335-2-6, EN/IEC 60335-2-31, EN/IEC 62233.
- Prestation: EN/IEC 61591; ISO 5167-1; ISO 5167-3; ISO 5168; EN/IEC 60704-1; EN/IEC 60704-2-13; EN/IEC 60704-3; ISO 3741; EN 50564; IEC 62301. EN 60350-2;

- Elektromagnetisk kompatibilitet: SS-EN 55014-1, CISPR 14-1, SS-EN 55014-2, CISPR 14-2, SS-EN 61000-3-3, SS-EN 61000-3-12. Förslag till en korrekt användning i syfte att reducera miljökonsekvenserna: När ni börjar laga mat ska apparaten slås på och ställas på minimihastigheten. Lämna den dessutom på i ett par minuter efter att matlagningen har avslutats. Öka endast hastigheten i händelse av stora mängder rök och ånga, och använd endast booster-funktionen i extrema fall. För att hålla luktreduktionssystemet effektivt ska kolfiltret/ kolfiltren bytas ut när så är nödvändigt. För att fettfiltret ska fungera effektivt ska det rengöras, om nödvändigt. För att optimera och reducera bullret till ett minimum, ska kanaliseringssystemets maximala diameter som indikeras i denna handbok användas.

## 2. Användning

### Användning av spishäll

Induktionshällens system grundar sig på det fysiska fenomenet med magnetisk induktion. Det här systemets grundläggande egenskap är att det överför energin från generatormotorn direkt till kastrullen.

#### Fördelar:

Jämfört med en elektrisk spishäll är Induktionshällen:

- **Säkrare:** lägre temperatur på glasytan.
- **Snabbare:** kortare tider för uppvärmning av mat.
- **Exaktare:** hällen reagerar omedelbart på era kommandon
- **Effektivare:** 90 % av den upptagna energin förvandlas till värme. När kastrullen tas av hällen, bryts dessutom värmeöverföringen omedelbart vilket eliminerar onödig värmedispersion.

### 2.1 Kockärl

Använd endast kastruller som är märkta med symbolen



#### Viktigt:

för att undvika bestående skador på hällens yta ska följande kockärl inte användas:

- kärl med botten som inte är helt plan;
- metallkärl med emaljbottnen;
- kärl med skrovlig botten för att undvika att repa hällens yta;
- ställ aldrig kockärl eller stekpannor som är varma på ytan på hällens kontrollpanel. Inte alla kockärl som är lämpliga för induktionshällar fungerar effektivt på grund av att bottnarna delvis utgörs av ferromagnetiskt material!! Vid inköp av kockärl eller stekpannor, kontrollera att:
  - botten är helt av ferromagnetiskt material. I annat fall sänks både effektiviteten för värmeöverföringen och dess enhetlighet, med temperaturer på stekpannans/kockärlens yta som inte är lämpliga för kokning.



**NEJ!**

- Botten innehåller inte aluminium: kärlet värms inte och kanske inte avkänns av induktoren.



**NEJ!**

- Botten som inte är plana eller har skrovlig yta. Kontaktytan mellan induktor och kärlet minskar och sänker dess effektivitet och försämrar matupplevelsen.

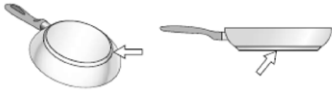

**JA!**

**Viktigt:** ställ aldrig kastruller eller stekpannor som är varma på ytan på hällens kontrollpanel.

### 2.1.1 Befintliga kokkärl

Kontrollera med en vanlig magnet om kastrullen innehåller järn. Kokkärl som inte är magnetiska är inte lämpliga för denna typ av matlagning. Även i detta fall gäller anvisningarna i föregående avsnitt.

### 2.1.2 Lämplig bottendiameter

**VIKTIGT:** För kokkärnen inte har korrekta diametrar aktiveras inte kokzonen.

För att se den minimala diametern på kokkärlet som ska användas på varje kokzon, se den illustrerade delen i manualen.

För att erhålla ett optimalt resultat rekommenderar vi att:

- Använd pannor och kastruller med samma bottendiameter som kokzonen.
- Där det är möjligt, låt locket sitta på kastrullerna under kokning och i synnerhet för kastruller som är högre än 22 cm.
- Placera kastrullen mitt på kokzonen som är avbildad på spishällen.

**Observera:** För att bibehålla tillagningsprestanda och produktens kvalitet, rekommenderar vi att inte använda induktionsadapterar.

### Användning av frånluftssug

Frånluftssystemet kan användas i sugversion med extern avledning filtrerande med inre återcirkulation.



**Frånluftsversion**

**Fig.7**

Ängoma avleds ut extern genom en rad rörledningar (de ska

inhandlas separat) som fästs i den redan medföljande kopplingsflänsen.

Utloppsrörets diameter ska vara likvärdig med kopplingsringens diameter:

- vid rektangulärt utlopp 222 x 89 mm
- vid runt utlopp  $\varnothing$  150 mm (\*)

För ytterligare information, se sidan om frånluftsversionens tillbehör i avsnittet med illustrationer i denna handbok. Anslut produkten till utloppsrör och -öppningar i väggen med en likvärdig diameter som luftutloppet (fkopplingsfläns). Användning av utloppsrör och luftöppningar i väggen med en mindre diameter leder till en minskad frånluftskapacitet och en drastisk ökning av buller.

Vi fransäger oss allt ansvar vad beträffar detta.

- ⚠ Använd kortast möjliga ledning
- ⚠ Använd en rörledning med så få böjningar som möjligt (maximal böjningsvinkel: 90°)
- ⚠ Undvik drastiska ändringar i ledningens tvärsnitt.



**Filtrerande version**

**Fig. 10**

Frånluften kommer att filtreras via särskilda fett- och luftfilter innan den återleds in i rummet. Produkten levereras med alla nödvändiga delar för en standardinstallation med luftavledning i den främre delen av möbelsockeln. För ytterligare information, se sidan om den filtrerande versionens tillbehör i avsnittet med illustrationer i denna handbok.

**Konsultera webbplatserna [www.elica.com](http://www.elica.com) och [www.shop.elica.com](http://www.shop.elica.com) för att kontrollera det kompletta utbudet av tillgängliga satsar. Detta för att kunna utföra de olika installationerna, både i filtrerande och i frånluftsversion.**

## 3. Installation

- Såväl den elektriska som den mekaniska installationen måste utföras av behörig personal.

Det minsta avståndet mellan spishällen och väggen måste vara minst 50mm frontalt, minst 50mm på sidorna och minst 550 mm i förhållande till de övre väggskåpen.

**OBS =** De avstånd som rekommenderas är ungefärliga: vid utformning av utrymmena måste man följa anvisningarna från kökets tillverkare.





### 3.1 Elektrisk anslutning

Fig. 3

● Gör apparaten strömlös.

● Installationen ska utföras av behörig, erfaren personal som känner till gällande föreskrifter anående installation och säkerhet.

● Tillverkaren fransägar sig allt ansvar gentemot personer, diur och föremål om föreskrifterna i detta kapitel inte iakttas.

● Elkabeln ska vara tillräckligt lång för att spishällen ska kunna tas ur bänkskivan.

● Kontrollera att den spänning som anges på märkplåten, som är placerad på apparatens undersida, överensstämmer med elnätets spänning i hemmet.

● Använd inte förlängningsladdar.

● Jordkabeln ska vara 2 cm längre än övriga kablar.

● Om hushållsapparaten inte är utrustad med en elkabel, använd en kabel med ett tvärsnitt på minst 2,5 mm<sup>2</sup> för en effekt på upp till 7 200 Watt, medan ett tvärsnitt på minst 4 mm<sup>2</sup> behövs vid högre effekt.

● Ingen del av kabeln får uppnå en temperatur som överskrider lokalens temperatur med 50°C.

● Apparaten är avsedd för permanent anslutning till elnätet.

● **Observera!** Kontrollera innan fläktens krets ansluts med nätspänningen att den fungerar korrekt och att elkabeln är korrekt monterad.

● **Observera!** Utbyte av anslutningskabeln måste utföras av vår auktoriserade tekniska support eller av någon med liknande behörighet.

**Obs:** produkten är utrustad med funktionen Power Limitation (effektbegränsning), vilket gör det möjligt att ställa in en gräns för maximal strömuttagning i kw.

Inställningen ska göras vid anslutningen av produkten till nätförsörjningen (senast 2 minuter därefter). Dimensionera skyddet till elsystemet beroende på den

valda nivån för effektbegränsning. För inställningssekvensen av Power Limitation (effektbegränsning), se avsnittet Funktion i denna handbok.

### 3.3 Montering

Innan installationen påbörjas:

- **Kontrollera efter att produkten har packats upp att inga skador uppstått i samband med transporten. Kontakta i sådana fall återförsäljaren eller servicekontoret innan installationen påbörjas.**
- Kontrollera att den införskaffade produktens dimensioner är lämpliga för installationsplatsen.
- Kontrollera att inget följande material (till exempel påsar med skruvar, garantihandlingar osv.) lämnats kvar i emballaget (av transportskäl). I sådana fall avlägsna materialet och spara det.
- Kontrollera också att det finns ett elektriskt uttag i närheten av installationsplatsen.

**Förberedelse av köksmöbelen för inbyggnad:**

- Produkten kan inte installeras ovanför kylanordningar, diskmaskiner, kakelugnar, ugnar, tvättmaskiner och torktumlare.
- Utför alla utskärningsarbeten i köksmöbelen innan spishällen sätts på plats och avlägsna sågspån och rester noga.

- **För att optimera den filtrerande installationen, rekommenderas det att skapa en springa i tröskeln, där ett vanligt galler kan installeras.**

**VIKTIGT:** använd ett enkomponentslim (S) som tål temperaturer på upp till 250°. Innan installationen måste ytorna som ska limmas rengöras noggrant så att alla ämnen som kan försämra fästförmågan (t.ex. släppmedel, konserveringsmedel, fett, olja, damm, gamla limrester, osv.) tas bort. Bindemedlet måste fördelas jämnt runt om hela infattningen. Efter limningen måste man låta bindemedlet torka i cirka 24 timmar.

Fig.1B-2B

**Observera!** Det kan uppstå elektriska risker om skruvar och fixeringsanordningar inte installeras enligt dessa instruktioner.

**Obs:** för en korrekt installation av produkten rekommenderar vi att belägga rörledningarna med ett självhäftande tätningmaterial med följande egenskaper:

- elastisk film i mjuk PVC, med akrylbeläggning
- som efterföljer standarden DIN EN 60454
- flamskyddsmedel
- utmärkt åldringsbeständighet
- beständig mot temperaturstegringar
- användbar på låga temperaturer

## 4. Funktion

### Kontrollpanel

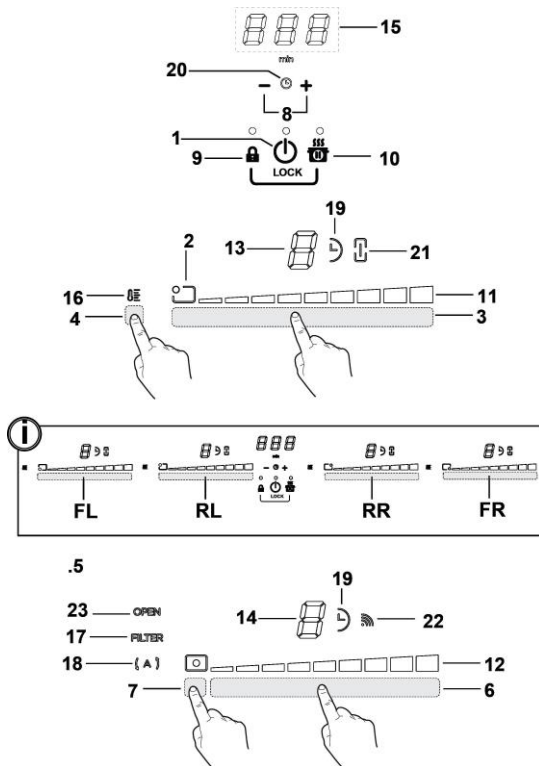

#### Knappar

1. **PÅ/AV** för spishäll/frånluftssug på spishäll
2. Lägesindikator kokzon
3. Val av kokzoner
4. Ökning/minskning av effektnivå
5. Aktivering av Temperaturhanterare
6. Knappar frånluftssug
7. Val av frånluftssug
8. Ökning/Minskning av frånluftshastighet (effekt)
9. Aktivering av automatiska funktioner
- 9+10. Återställning av filtermättnad
10. Aktivering av timer
11. Ökning/Minskning tid, Tmer
12. Knapplös
13. Barnlås
14. Paus/Recall

#### Display/LED

15. Visualisering av effektnivå
16. Visualisering av frånluftshastighet (effekt)
17. Display kokzon
18. Display frånluftssug
19. Display Timer
20. Indikator Temperature Manager
21. Indikator för filterservice
22. Indikator för automatisk frånluftsfunktion
23. Indikatorlampa för timer, aktiverad
24. Indikator Egg Timer aktiverad
25. Indikatorlampa för Bridge-funktion aktiverad
26. Indikator för funktion med SNAP
27. Indikator FLAP

## ANVÄNDNING AV SPISHÄLL

### Innan spishällen sätts i funktion:

Spishällens samtliga funktioner har designats i enlighet med mycket stränga säkerhetsnormer.









Därför:

- **Aktiveras inte vissa funktioner, eller inaktiveras automatiskt när kokzonerna saknar kokkärl eller när dessa är felplacerade.**
- I andra fall inaktiveras de aktiverade funktionerna automatiskt efter några sekunder när den valda funktionen kräver en ytterligare inställning som uteblivit (t.ex.: **“Slå på spishällen”** utan **“Val av kokzon”** och **“Arbetstemperatur”**, eller **“Låsfunktion”** eller **“Timer”**).

 **Observera!** I det fall (till exempel) spishällen används under en lång tidsperiod kan avstängningen av kokzonen fördröjas på grund av restvärmen. På displayen visas symbolen **“H”** som indikerar att avsvlningsfasen pågår. Vänta tills displayen släcks innan du närmar dig kokzonen.

### Kokzonernas display

på displayerna för kokzonerna indikeras följande:

Kokzonen är påslagen	
Effektnivå	
Indikatorlampa för restvärme	
Pot Detector (Kastrullsensor)	
Temperaturkontrollfunktionen är aktiverad	
Barnlåsfunktionen är aktiverad	
Pausfunktion	
Funktion Automatic Heat UP (Automatisk uppvärmning)	

### Hällens funktioner

#### ● **Safe Activation (Säker aktivering)**

Produkten aktiveras endast om det finns kokkärl på kokzonerna: uppvärmningsprocessen aktiveras inte eller

avbryts om det inte finns några kastruller eller om de tas bort från hällen.

#### ● **Pot Detector (Kastrullsensor)**

Produkten avläser automatiskt närvaron av kokkärl på spishällen.

#### ● **Safety Shut Down (Säkerhetsavstängning)**

Av säkerhetsskäl har varje kokzon en maximal funktionstid som beror på den inställda effektnivån.

#### ● **Residual Heat Indicator (Indikatorlampa för restvärme)**

Om en eller flera kokzoner stängs av signaleras närvaron av restvärme med en lampa för motsvarande område på displayen, genom symbolen **“H”**.

### Funktion

**Obs:** För att aktivera eventuell funktion ska den önskade zonen först aktiveras

#### ● **Påslagning**

Tryck på (rör vid)  **PÅ/AV** för spishäll/frånluftssug  
Kontrolllampan tänds för att indikera att spishällen/frånluftssugen är klar att användas  
Tryck igen för att stänga av

**Obs:** Denna funktion är dominerande över samtliga andra funktioner.

#### ● **Val av kokzoner**

Rör vid (tryck in **Området för val (3)**) som motsvarar önskad kokzon.

#### ● **9 Power Level**

Hällen är försedd med 9 effektnivåer

Rör vid och glid med fingrarna längs **Området för val (3)**:  
åt höger för att öka effektnivån;  
åt vänster för att minska effektnivån.

#### ● **Power Booster (Effektbooster)**

Produkten är utrustad med en ytterligare effektnivå (utöver nivån **9**), vilken förblir aktiv i 5 minuter varefter den återgår till den föregående nivån.

Rör vid och glid med fingrarna längs **Området för val (3)** (utöver nivån **9**) och aktivera Power Booster  
Effektboosters nivå indikeras på displayen för den valda zonen med symbolen **“P”**

#### ● **Bridge Zones**

Kokzonerna kan tack vare Bridge-funktionen (parallellkoppling) fungera parallellt i kombination och skapa en enhetlig zon med samma effektnivå. Denna funktion gör

det möjligt att laga mat på ett homogent sätt med stora långpannor och kastruller.

Det går att använda funktionen med den främre kokzonen "Huvudzon" i kombination med den bakre kokzonen "Sekundär zon"

(för att kontrollera för vilka zoner som denna funktion förutses, se avsnittet med illustrationer i denna handbok).

#### För att aktivera Bridge-funktionen (parallellkoppling):

- välj samtidigt de två valområdena för kokzonerna som du vill använda

- Bridge indikator (21) för det "Sekundära" området tänds "I"

- genom l'Området för val (3) av kokzonen "Master kommer det att vara möjligt att ställa in Nivån (Effekten) för driften

-för att inaktivera Bridge-funktionen är det tillräckligt att upprepa aktiveringsproceduren

#### ● Temperature Manager

Temperature Manager (Temperaturhanteraren) är en kontrollfunktion som gör det möjligt att hålla värmen på en konstant temperatur och på en optimerad effektnivå; idealisk för att hålla färdiglagad mat varm.

Funktionen Temperature Manager aktiveras vid intryckning av aktiveringsområdet (4)

På displayen för kokzonen som fungerar med Temperaturhanteraren visas symbolen "L"

#### ● Key Lock (Knapplås)

Knapplåset tillåter att blockera kokhällens inställningar, för att undvika ofrivilliga manipuleringar och lämna de redan inställda funktionerna aktiverade.

##### Aktivering:

• tryck in  (9)

• Lysdioden ovanför knappen tänds för att indikera att aktiveringen verkstälts

##### Upprepa proceduren för att inaktivera.

#### ● Child Lock

Barnlåset gör att det går att undvika att barn oavsiktligen får åtkomst till kokzonerna och frånluftsområdet, och förhindrar aktiveringen av funktionerna.

Barnlåset kan endast aktiveras när produkten är på men med kokzonerna (och frånluftsområdet) avstängda.

##### Aktivering:

• ta bort alla eventuella kokkärl från spishällen

• tryck in och håll intryckta samtidigt  (9) och

 (10), en ljudsignal anger att funktionen är aktiverad, och sedan visas en "L" på displayerna (13) och (14).



##### Upprepa proceduren för att inaktivera.

#### ● Timer

Timer-funktionen är en nedräkningsanordning som det går att ställa in samtidigt för varje kokzon (och för frånluftsområdet). När den inställda tiden löpt ut stängs kokzonen (eller frånluftsområdet) automatiskt av och användaren informeras om detta med en särskild ljudsignal.

##### Aktivering/Justering av Timer-funktionen för spishällen

• Välj kokzonen (effekt\*0)

• Tryck in   (8) för att nå Timer-funktionen

• Justera Timerns tidsperiod:



tryck in väljaren , för att öka tiden för automatisk avstängning

tryck in väljaren , för att minska tiden för automatisk avstängning

Upprepa operationen för övriga kokzoner om så önskas.

**Obs:** Varje kokzon kan ha en annorlunda Timer inställd.

På displayen (15) visas den senast valda kokzonens nedräkning i 10 sekunder, därefter kommer nedräkningen med den lägsta tiden att visas.

När timern har avslutat nedräkningen, avges en ljudsignal (i 2 minuter eller upphör vid intryckning av  ) , medan displayen (15) blinkar, med symbolen "0.00".

**Obs:** på sidan för displayen för kokzonen, med Timer i funktion, visas symbolen "" (19)



##### Avstängning av Timern:

• välj kokzon



• ställ in värdet för timern till "0", genom 

**Obs!** Funktionen förblir aktiverad även om andra knappar under tiden inte trycks ned.

#### ● Egg Timer

Äggtimerns funktion är en nedräkning som är oberoende av kokzonerna (och frånluftsområdet). Äggtimern aktiveras genom att trycka in   (8) .

**Obs:** för justering av Äggtimern ska du följa samma procedur som för Timer-

När timern har avslutat nedräkningen, avges en ljudsignal (i 2 minuter eller upphör vid intryckning av  ), medan displayen (15) blinkar, med symbolen "0.00".

**Obs:** med Egg Timer i användning, visas symbolen  (20)

### ● **Pause (Paus)**

Pausfunktionen tillåter att avbryta vilken som helst aktiverad funktion på hällen och föra effektnivån till noll.

#### **Aktivering:**

- tryck in  (10)
- sedan visas en  på displayerna (13).

#### **För att inaktivera funktionen:**

**Obs:** denna proceduren återställer spishällens tillstånd före pausen

- tryck in  (10)
- inom 10 sekunder låt fingrarna glida åt höger längs

**Området för val (3), för kokzon 2 (FIG.19);**

**Obs:** om proceduren inte utförs inom denna tiden förblir pausfunktionen aktiverad.

**Obs:** om inte Pause (Pausfunktionen) inaktiveras efter 10 minuter, stängs spishällen automatiskt av.

### ● **Recall**

Recall-funktionen tillåter att upprepa alla de utförda inställningarna för hällen, i händelse av oavsiktlig avstängning.

#### **Aktivering:**

- slå på spishällen igen   
inom 6 sekunder från avstängningen
- tryck in   
inom de påföljande 6 sekunderna

### ● **Automatic Heat UP (Automatisk uppvärmning)**

Funktionen Automatic Heat UP (automatisk uppvärmning) tillåter att snabbare nå den inställda effekten, med denna funktionen har vi fördelen att erhålla en snabbare tillagning, men utan risk att bränna vid livsmedlen, eftersom temperaturen inte överskrider den inställda. Denna funktionen är tillgänglig för effektnivåerna 1 - 8.

#### **Aktivering:**

- tryck längd, på **Området för val (3)**, den önskade effekten
- sedan visas en  på displayen (13).



### ● **Power Limitation**

Funktionen Power Limitation tillåter att ställa in produktens funktion och begränsa dess maximala absorption.

**Obs:** inställningen ska ske med avstängd spishäll, utan att

trycka in knappen , vid tillfället för anslutningen av spishällen till elnätet eller återanslutning av själva elnätet inom de 2 påföljande minuterna.

#### **För att ställa in effektbegränsningen:**

- tryck in och håll intryckta länge, knapparna  , tills en kort ljudsignal avges

- glid samtidigt på valområdena **FL och RL**

, från vänster till höger,

håll sedan länge intryckt i området motsvarande den sista

effektnivån , tills en kort ljudsignal avges

- displayen Timer (15) visar symbolerna "CF6", för att ange att det är möjligt att utföra inställningen

- tryck därefter in knappen  och display timern (15) visar **PHA (Phase power limit):**

- displayen för zon FL visar aktuell inställning\*\*

0 = 7,4 KW



1 = 4,5 KW

2 = 3,1 KW

\*\* standardinställningen är ställd till 7,4 KW

- för att ändra inställningen av Power Limitation bläddra bland

valalternativen FL 

- för att spara det utförda valet, tryck in knapparna  , 1 en sekund; en ljudsignal kommer att avges för att bekräfta utförd inställning och sedan lämnas funktionen.

### **ANVÄNDNING AV FRÅNLUFTSSUG**

#### ● **Påslagning**

Tryck på (rör vid)  **PÅ/AV för spishäll/frånluftssug**

Kontrollampen tänds för att indikera att spishällen/frånluftssugen är klar att användas

Tryck igen för att stänga av

**Obs:** Denna funktion är dominerande över samtliga andra funktioner.

### ● Påslagning av frånluftssuget:

Rör vid (tryck in) **Området för val (6)** för att aktivera frånluftssuget

### ● Sughastighet (effekt):

Vidrör och låt fingrarna glida längs **Markeringsfältet (6)**: mot höger för att öka hastigheten (effekt) för frånluftssugning (**0-9**);

åt vänster för att minska hastigheten (effekt) för frånluftssugen (**9-0**)

Produkten har 2 hastigheter (effekter) för extra tidsgiven frånluftssugning:



"**F**" för 5 minuter

varefter effekten går tillbaka till nivå 9

### ● Timer

#### Aktivering/Justering av Timer-funktionen för frånluftssugen

• Välj frånluftssuget.

• Tryck in   (**8**) för att nå Timer-funktionen (från vilken hastighet som helst)



• Justera Timerns tidsperiod:

tryck in väljaren  , för att öka tiden för automatisk avstängning

tryck in väljaren  , för att minska tiden för automatisk avstängning



displayen (**15**) visar nedräkningen,

**Obs:** på sidan för frånluftssugets display, visas symbolen "" (**19**)

Närtimern har avslutat nedräkningen, avges en ljudsignal (i 2 minuter eller upphör vid intryckning av   ), medan displayen (**15**) blinkar, med symbolen "".

#### Avstängning av Timern:

• välj **Området för val (6)**

• ställ in värdet för timern till "", genom 

**Obs!** Funktionen förblir aktiverad även om andra knappar under tiden inte trycks ned.

### ● Aktivering av indikator för filtermättnad

Dessa indikatorer är normalt inaktiverade (både för fettfiltret och filtret med aktivt kol)

För att aktivera dem, gör så här:

- slå på sugytan med  ;

- med sugmotor och kokzoner avstängda, tryck in och håll intryckt **Området för val (7)**:

**LED-lampor "FILTER" (17)** tänds med svagt ljus displayen (**14**) för frånluftssuget visar bokstaven "**G**" – för att gå vidare med aktiveringen av indikator för mättnad av **fettfiltret** –

**Obs :** tryck på nytt in **Området för val (7)** för att på displayen (**14**) visa bokstaven "**F**" och gå vidare med aktiveringen av **luftfiltret med kol**

#### Aktiverad

- tryck in **Området för val (6)**, LED-lampor "FILTER" (**17**) går till stark belysning och släcks sedan efter 10 sekunder för att ange inträffad **AKTIVERING**.

### ● Inaktivering av filtermättnadsindikatorerna

upprepa proceduren för aktiveringen som beskrivs ovan;

- LED-lampor "FILTER" (**17**) går till svag belysning och släcks sedan efter 10 sekunder för att ange inträffad **INAKTIVERING**.

### ● Indikator för filtermättnad

Köksfläkten indikerar när det är nödvändigt att utföra filterunderhåll:

#### Fettfilter

LED-lampor "FILTER"(17) tänds; på displayen (**14**) visas symbolen "**G**" (i 10 sekunder efter tändningen)

#### Luftfilter med aktiverat kol

LED-lampor "FILTER"(17) blinkar; på displayen (**14**) visas symbolen "**F**" (i 10 sekunder efter tändningen)

### ● Återställning av filtermättnad

Efter att ha utfört underhållet av filtren (fett och/eller luftfilter med aktivt kol) tryck länge in **Området för val (7)**:

LED-lampor "FILTER" släcks och startar om indikatorns räkning.

**Obs:** Upprepa proceduren i händelse av samtidig signal från båda filtren.

### ● Automatic (Automatisk funktion)

Produkten är utrustad med en sensor för luftkvaliteten, som tillåter fläkten att automatiskt ställa in den mest lämpliga sughastigheten, beroende på typen av tillagning.

För att aktivera denna funktion:

Tryck kort på **Området för val (7)**, LED-lampan "(A)" (18) tänds för att ange att fläkten arbetar i detta läge.

#### ● **Fläktens automatiska funktion med SNAP®**

För anslutningen mellan fläkten och SNAP®, konsultera manualen som medföljer **SNAP®** eller besök [www.elica.com](http://www.elica.com).  
**Obs:** SNAP® är en extra luftfrånsugsenhet, som kan fungera tillsammans med fläkten.

För att aktivera denna funktion:

Tryck kort på **Området för val (7)**, LED-lampan "(A)" (18) och LED-lampan  (22) tänds för att visa att fläkten arbetar i detta läge.

#### ● **FLAP indikator öppen**

Frånluftsområdet är utrustat med en mekanisk roterande FLAP. Det är nödvändigt att slå på fläkten och öppna flappen för att aktivera produkten. Fläkten är utrustad med en sensor, som med aktiverat frånluftssug stoppar motorn automatiskt om FLAPPEN stängs helt. Frånluftssuget startar igen endast om FLAPPEN öppnas.

- om fläkten slås på, startar inte motorn om FLAPPEN är stängd :

LED-lampan "OPEN" (23) tänds och ett långt bip ljuder var 5:e sekund  
displayen (12) blinkar

- genom att stänga FLAPPEN med påslagen motor, stannar motorn:

LED-lampan "OPEN" (23) tänds och ett långt bip ljuder var 5:e sekund  
displayen (12) blinkar

**Apparaten är avsedd att användas i kombination med ett Window Sensor-KIT (levereras inte från tillverkaren).**

När detta Window Sensor-kit har installerats (endast vid användning i läget FRÅNLUFT), så slutar frånluften att fungera varje gång fönstret i rummet där kitet appliceras, är stängt.

- Elanslutningen av utrustningen till apparaten ska utföras av kompetent och specialiserad personal.
- Detta KIT ska vara certifierat separat i enlighet med säkerhetsbestämmelserna för komponenten och dess användning med apparaten. Installationen ska göras i överensstämmelse med gällande förordningar för bostadsinstallationer.

**OBSERVERA:**

- kabelläggningen av detta KIT som ska anslutas till apparaten ska utgöra del av en certifierad krets med mycket låg säker spänning (SELV).
- tillverkaren av denna apparat fransäger sig allt ansvar för eventuella olägenheter, skador, bränder orsakade av fel och/eller problem med funktionsfel och/eller felaktig installation av detta KIT.

#### 4.1 Effekttabel

Effektnivå		Typ av matlagning	Användningsnivå (indikationerna kompletterar egna erfarenheter och matlagningar)
Max effekt	Boost	Snabb uppvärmning	Idealisk för att snabbt höja temperaturen på matvaror som skall kokas upp i vatten eller för att snabbt värma vätskor
	8-9	Fritering - kokning	Idealisk för att bryna, starta matlagning, fritera djubfrysta produkter, snabbt koka upp vätskor
Hög effekt	7-8	Bryning, stekning, kokning, grillning	Idealisk för att bryna, hålla livsmedel kraftigt kokande, koka och grilla ( korta koktider, 5-10 minuter)
	6-7	Bryning - kokning - stuvning - stekning - grillning	Idealisk för att steka, hålla livsmedel kokande, koka och grilla (medellånga koktider, 10-20 minuter), värma upp kokkärl
Medeleffekt	4-5	Kokning - stuvning - stekning - grillning	Idealisk för att stuva, hålla livsmedel svagt kokande, koka (långa koktider), ihopkokning av pastan med såsen
	3-4	Kokning - sjudning - redning - ostsmältning/ihopkokning (mantecatura)	Idealisk för längre kok, (ris, tomatsås, stekar, fisk) med vätska (t.ex. svatten, vin, buljong, mjölk), ihopkokning av pastan med såsen
	2-3	Kokning - sjudning - redning - ostsmältning/ihopkokning (mantecatura)	Idealisk för långkok (mindre volymer under en liter: ris, tomatsås, stekar, fisk) med vätska (t.ex. vatten, vin, buljong, mjölk )
Låg effekt	1-2	Smältning - upptining - värmebehållning - ostsmältning/ihopkokning (mantecatura)	Idealisk för att mjuka upp smör, smälta choklad, tina upp små mängder livsmedel
	1	Smältning - upptining - värmebehållning - ostsmältning/ihopkokning (mantecatura)	Idealisk för att hålla mindre portioner mat varma direkt efter tillagningen, eller för att hålla uppläggningsfat varma och koka ihop risotton
OFF	Effekt noll	Uppställningsplats	Spishällen står på Standby eller är avstängd (restvärme kan förekomma vilket indikeras med H-L-O)



## 4.2 Tillagningstabell

Typ av livsmedel	Maträtter eller typ av matlagning	Effektnivåer och tillagningsfaser			
		Prima fase	Potenze	Seconda fase	Potenze
Pasta, ris	Färsk pasta	Uppkokning av vatten	Booster-9	Pastan kokar och Vattnet hålls kokande	7-8
	Färsk pasta	Uppkokning av vatten	Booster-9	Pastan kokar och Vattnet hålls kokande	7-8
	Kokt ris	Uppkokning av vatten	Booster-9	Riset kokar och Vattnet hålls kokande	5-6
	Risotto	Stekning (mirepoix) och risrostning	7-8	Tillagning	4-5
Grönsaker, bönor	Kokning	Uppkokning av vatten	Booster-9	Tillagning	6-7
	Fritering	Uppvärmning av olja	9	Fritering	8-9
	Uppstekning	Uppvärmning av kokkärlet	7-8	Tillagning	6-7
	Stuvning	Uppvärmning av kokkärlet	7-8	Tillagning	3-4
	Stekning (mirepoix)	Uppvärmning av kokkärlet	7-8	Bryning av mirepoix	7-8
Kött	Hel stek	Bryning av köttet (om man bryner med smör används effekt 6)	7-8	Tillagning	3-4
	Grillning	Uppvärmning av kokkärlet	7-8	Grillning på båda sidor	7-8
	Bryning	Bryning i olja (om man bryner med smör används effekt 6)	7-8	Tillagning	4-5
	Långkok/stuvning	Bryning i olja (om man bryner med smör används effekt 6)	7-8	Tillagning	3-4
Fisk	Grillning	Uppvärmning av kokkärlet	7-8	Tillagning	7-8
	Långkok/stuvning	Bryning i olja (om man bryner med smör används effekt 6)	7-8	Tillagning	3-4
	Fritering	Uppvärmning av stekpannan med olja eller annat fett	8-9	Fritering	7-8
Ägg	Frittata	Uppvärmning av stekpannan med smör eller annat fett	6	Tillagning	6-7
	Omelett	Uppvärmning av stekpannan med smör eller annat fett	6	Tillagning	5-6
	Lättkokta/hårdkokta	Uppkokning av vatten	Booster-9	Tillagning	5-6
	Pannkakor	Uppvärmning av stekpannan med smör	6	Tillagning	6-7
Såser	Tomatsås	Bryning med olja (om man bryner med smör används effekt 6)	6-7	Tillagning	3-4
	Ragù	Bryning med olja (om man bryner med smör används effekt 6)	6-7	Tillagning	3-4
	Besciamella	Bottenredning (bryning av smör och mjöl)	5-6	Försiktig uppkokning	3-4
Efterrätter, krämer	Vaniljsås	Koka upp mjölken	4-5	Låt sjuda	4-5
	Pudding	Koka upp mjölken	4-5	Låt sjuda	2-3
	Ris alla Malta	Värm mjölken	5-6	Låt sjuda	2-3

## 5. Underhåll

### Underhåll av spishällen:

**Observera!** Kontrollera innan någon typ av rengörings- eller underhållsrepp inleds att kokzonerna är avstängda och restvärmeindikatorn är släckt.

### 5.1 Rengöring

Spishällen ska rengöras efter varje användning.

#### **Viktigt:**

Använd inte svampar med slipeffekt eller stålull. Glaset kan med tiden nötas och ta skada.

Använd inte frätande kemiska produkter som till exempel ugnsgrengöringsmedel och fläckbortagningsmedel.

Låt spishällen svalna efter varje användningstillfälle och rengör den därefter från matrester och fläckar på grund av överkok.

Socket och sockerhaltiga livsmedel skadar spishällen och ska därför avlägsnas omedelbart.

Salt, socker och sand kan orsaka repor på glasytan.

Använd en mjuk trasa, hushållspapper eller särskilda rengöringsmedel för spishällar (följ Tillverkarens instruktioner).

**ANVÄND INTE ÅNGRENGÖRARE!!!**

#### **Viktigt:**

Vid oavsiktliga och rikliga utsläpp av vätska från kokkärlen går det att ingripa genom utloppsventilen, som är belägen på produktens undre del för att kunna eliminera alla rester och utföra en rengöring med maximal hygienisk säkerhet.

#### **Fig. 18**

För en mer genomgående rengöring gpr det att ta bort den inre bassängen helt.

#### **Fig. 19**

#### **Rengöring av metallgallret:**

Gallret ska diskas för hand med varmt vatten och neutralt diskmedel och torkas ordentligt för att undvika oxideringsfenomen.

### Underhåll av frånluftssugen

#### **Rengöring**

Använd **ENDAST** en trasa fuktad med ett neutralt rengöringsmedel för rengöring. **ANVÄND INTE REDSKAP ELLER INSTRUMENT FÖR RENGÖRING!**

Undvik användning av produkter som innehåller frätande medel.

**ANVÄND INTE RENGÖRINGSSPRIT!**

#### **Fettfilter**

**Håller kvar fettpartiklarna från matlagningen.**

Det ska rengöras en gång i månaden (eller när systemet som anger filtermättnad indikerar att det finns ett behov), med icke aggressiva rengöringsmedel, för hand eller i en diskmaskin på låg temperatur och kort tvättykel.

Metallfettfiltret kan blekna vid diskning i diskmaskin men dess filtreringsegenskaper ändras inte alls.

#### **Fig. 15**

#### **Aktivt Kolfilter - Keramik**

**(Endast för filtrerande version)**

**Samla upp de obehagliga lukterna från matlagningen.**

Produkten är försedd med ett set av luftfilter. Mättnaden på luftfiltren uppstår efter en mer eller mindre lång användning beroende på typen av spis och hur ofta fettfiltren rengöras. Luftfiltren kan regenereras på termisk väg var 2/3 månader i förvärmad ugn vid 200 °C i 45 minuter. Korrekt regenerering försäkrar konstant filtreringseffektivitet i fem år.

**Observera!** Placera inte filtren på ugnens botten, utan lägg dem i en ugnform och placera den på mellannivå.

#### **Fig. 17 – 17a – 17b – 17c**

## 5.2 Felsökning

FELKOD	BESKRIVNING	MÖJLIGA ORSAKER	FELÅTGÄRD
E2	Kontrollpanelen stängs av på grund av för hög temperatur	De elektroniska komponenternas invändiga temperatur är för hög	Vänta tills spishällen svalnat innan den kan användas igen
ERR03 + segnale sonora 	En kontinuerlig aktivering (permanent) av knappen, avläses. Gränssnittet stängs av efter 10 sekunder.	Vatten, kastruller eller köksredskap, på användargränssnittet.	Rengör ytan, avlägsna eventuella föremål från hällen.
För alla andra felsignaler ( E ... U ... )	Kontakta det tekniska servicekontoret och ange felkoden		

## 5.3 Servicekontor

Innan ni kontaktar servicekontoret

- 1.Kontrollera att problemet inte går att lösa med hjälp av indikationerna i "Felsökning".
- 2.Stäng av och slå på apparaten för att kontrollera om problemet kvarstår.

**Kontakta närmaste Servicekontor i det fall dessa kontroller inte leder till att felet åtgärdas.**

**Noudata tarkasti tässä ohjekirjassa annettuja ohjeita.** Valmistaja ei vastaa ohjekirjassa annettujen ohjeiden noudattamatta jättämisestä laitteelle aiheutuneista haitoista, vahingoista tai tulipaloista. Laite on tarkoitettu ainoastaan elintarvikkeiden kypsennykseen keittolouduksessa sekä kypsennyksestä syntyvien savujen imuun. Mikä tahansa muu käyttö (esimerkiksi huoneen lämmittäminen) on kielletty. Valmistaja ei vastaa väärästä tai ohjeiden vastaisesta käytöstä aiheutuvista vahingoista.

**Laite saattaa olla erinäköinen kuin käyttöohjeen kuvissa näkyvä malli. Käytön, asennuksen ja huollon ohjeet ovat kuitenkin samat.**

① Lue käyttöohjeet huolellisesti: ne sisältävät tärkeää tietoa laitteen asennuksesta, käytöstä ja turvallisuudesta.

⚠ Älä tee muutoksia laitteen sähköliitäntöihin.

Ⓜ Ennen laitteen asennusta tarkista, että kaikki osat ovat ehjiä. Jos laitteessa on viallisia osia, ota yhteys jälleenmyyjään ja keskeytä asennus.

① Tarkista laitteen eheys ennen kuin asennukseen ryhdytään. Jos laitteessa on viallisia osia, ota yhteys jälleenmyyjään ja keskeytä asennus.

**Huomio:** Osat, joissa on symboli "(\*)", ovat valinnaisia lisävarusteita, jotka toimitetaan vain joidenkin mallien mukana, tai osia, jotka eivät kuulu toimitukseen ja jotka on ostettava erikseen.

## ⚠ 1. Varoituksia

**Varoitus!** Noudata huolellisesti seuraavia ohjeita: ● Laite tulee kytkeä irti sähkövirrasta ennen mitään asennustoimenpidettä. ● Asennuksen tai huollon saa suorittaa vain ammattitaitoinen asentaja valmistajan ohjeiden ja voimassa olevien paikallisten turvallisuusmäärävsten mukaisesti. Älä korjaa tai vaihda mitään laitteen osaa, ellei ohjekirjassa nimenomaan neuvota tekemään niin. ● Laite tulee maadoittaa lain mukaisesti. ● Virtaohdon tulee olla riittävän pitkä, jotta kalusteeseen upotettu laite voidaan kytkeä sähkövirtaan. ● Asennus on voimassa olevien turvallisuusmäärävsten mukainen vain, jos iäriestelmässä on määrävsten mukainen moninapainen verkkokytkin, jolla varmistetaan, että laite on kytketään täysin irti sähköverkosta vliännite III -tilanteessa, asennusmäärävsten

mukaisesti. ● Älä käytä monipistorasioita tai iatkoiohtoja. ● Kun asennus on tehty, sähköosat eivät saa enää olla kävttäiän ulottuvilla. ● Laite ja sen kosketettavissa olevat osat kuumenevat kävton aikana. Varo koskemasta kuumeneviin osiin. ● On varottava, etteivät lapset pääse leikkimään laitteella. Lapset on paras pitää turvallisen välimatkan päässä, sillä laitteen kosketettavissa olevat osat voivat kuumentua raiusti kävton aikana. ● Svdämentahdistimien ja aktiivisten implanttien kävttäiän on tarkistettava, että tahdistin on yhteensopiva laitteen kanssa ennen laitteen kävttöönottoa. ● Älä koske laitteen lämpövastuksiin kävton aikana tai sen jälkeen. ● Vältä kosketusta liinoihin tai muihin svttviin materiaaleihin, kunnes kaikki laitteen osat ovat jäähtyneet riittävästi, tulipalon vaara. ● Älä laita tulenarkoja materiaaleja laitteen päälle tai sen läheisvvtteen. ● Ylikuumentunut rasva tai öliv svttvy helposti palamaan. Valvo kvpsymistä, jos ruoka sisältää paljon rasvaa tai ölivä. Jos pinta on hallennut, sammuta laite estääksesi sähköiskujen vaaran. ● Laite ei ole tarkoitettu kävttäväksi ulkopuolisen aiastimen tai erillisen kauko-ohiauksen kanssa. ● Rasvassa tai ölivssä kvpsentäminen keittotasolla ilman valvontaa voi olla vaarallista ja aiheuttaa tulipalovaaran. ● Älä jätä keittotasoa toimimaan ilman valvontaa. Nopeaa kvpsennystä on valvottava koko ajan. ● **ÄLÄ KOSKAAN** yritä sammuttaa tulipaloa vedellä. Kytkä sen sijaan laite irti sähköverkosta ja peitä liekit esimerkiksi kannella tai sammutushuovalla. Tulipalovaara: älä jätä esineitä keittotasojen päälle. ● Älä käytä höyrypuhdistuslaitteita, sähköiskuvaara. ● Älä laita metallisia,

kuten veitsiä, haarukoita, lusikoita ja kansia keittotasolle, sillä ne saattavat ylikuumentua. ● Ennen kuin laite kytketään sähköverkkoon, tarkista tuotekilvestä (joka sijaitsee laitteen alaosassa), että sähköverkon jännite ja teho soveltuvat laitteeseen, ja varmista liitäntäpistorasian soveltuvuus. Epäselvissä tapauksissa ota yhteyttä pätevään sähköasentajaan.

**Tärkeää:** ● Kytke keittotaso pois päältä käytön jälkeen sen omasta kytkimestä. Älä luota puuttuvista kattiloista kertoviin merkkivaloihin. ● Vältä nesteiden ylikiehumista. Kun keitöt tai lämmität nesteitä, alenna lämpöä. ● Älä jätä keittotasoa päälle käyttämättömänä, äläkä myöskään jätä tyhjiä keittoastioita kuumalle keittotasolle. ● Kun kypsennys on valmis, sammuta siihen liittyvä keittoalue. ● Älä käytä kypsennyksessä koskaan alumiinifoliota äläkä aseta tasolle koskaan suoraan alumiiniin käärittäviä tuotteita. Alumiinin sulaminen vaurioittaa laitteen korjauskelvottomaksi. ● Älä koskaan lämmitä ruokaa sisältävää sulietua peltitölkkiä tai säilykepurkkia: se voi räjähtää! Tämä varoitus koskee kaikkia keittotasomalleja. ● Korkean tehon käyttö, kuten Booster-toiminto, ei sovellu ioidenkin nesteiden, kuten friteerausöljyn, kuumentamiseen. Liiallinen kuumuus voi olla vaarallista. Näissä tapauksissa on suositeltavaa käyttää pienempää tehoa. ● Keittoastiat tulee asettaa keittotasolle, ja niiden on oltava tason keskellä. Älä missään tapauksessa aseta muita esineitä kattilan ja keittotason väliin. ● Korkeissa lämpötiloissa laite vähentää automaattisesti keittoalueiden tehoa. ● Ennen minkä tahansa puhdistus● tai huoltotoimenpiteen suorittamista, kytke laite irti sähköverkosta irrottamalla

pistoke tai kytkemällä huoneiston pääkatkaisin pois päältä. ● Kaikkien asennukseen ja huoltoon liittyvien toimenpiteiden aikana suojaat kädet työkaluineilla. ● Laitteen käyttö on sallittu vähintään 8-vuotiaalle lapsille ja sellaisille henkilöille, joiden fyysinen, aisteihin liittyvä tai henkinen toimintakyky on rajoittunut tai joilla ei ole kokemusta tai tietoa laitteen käytöstä sillä ehdolla, että heitä valvotaan ja opastetaan laitteen turvalliseen käyttöön liittyen ja että he tuntevat sen käyttöön liittyvät vaarat. ● Lapsia on valvottava sen varmistamiseksi, etteivät he leiki laitteella. ● Lapset eivät saa suorittaa puhdistusta ja huoltoa ilman valvontaa. ● Kun laitetta käytetään samanaikaisesti muiden kaasua tai muita polttoaineita käyttävien laitteiden kanssa, huoneessa on oltava riittävä tuuletus. ● Laite tulee puhdistaa usein sekä sisä- että ulkopuolelta (VÄHINTÄÄN KERRAN KUUKAUDESSA), noudattamalla joka tapauksessa huolto-ohjeessa nimenomaisesti annettuja aikoja. ● Laitteen puhdistukseen ja sekä suodattimien puhdistukseen ja vaihtoon kuuluvien ohjeiden noudattamatta jättäminen aiheuttaa tulipalovaaran. ● Ruokien liekittäminen on ehdottomasti kiellettyä. ● Avotulen käyttö on vahingollista suodattimille ja voi aiheuttaa tulipaloja. Näin ollen sen käyttöä on vältettävä joka tapauksessa. ● Friteerausta on valvottava jatkuvasti, jotta voidaan välttää ylikuumentuneen öljyn syttyminen. ● VAROITUS: Kun keittotaso on toiminnassa, laitteen kosketettavat osat voivat tulla kuumiksi. ● **Varoitus!** Älä liitä laitetta sähkövirtaan ennen kuin asennus on suoritettu loppuun. ● Mitä sovellettaviin tekniisiin turvallisuusmääräyksiin tulee, noudata

paikallisten pätevien viranomaisten antamia määräyksiä. ● Imettyä ilmaa ei saa ohjata kanavaan, jota käytetään kaasua tai muita polttoaineita käyttävien laitteiden savujen poistoon. ● Älä koskaan käytä laitetta, ellei ritilää ole asennettu oikein paikalle! ● Käytä asennuksessa pelkkiä laitteen mukana tulevia kiinnitysruuveja, tai jos ne eivät kuulu toimitukseen, hanki tyypiltään oikeat ruuvit. Käytä pituudeltaan oikean kokoisia ruuveja, jotka on osoitettu asennusohjeessa. ● Kun tätä laitetta ja muuta kuin sähköenergiaan käyttäviä laitteita käytetään samanaikaisesti, huoneessa syntyvä negatiivinen paine ei saa ylittää 4 Pa:ta ( $4 \times 10^{-5}$  bar). ● On tärkeää säilyttää tätä ohjekirjaa tulevaa tarvetta varten. Mikäli laite myydään tai luovutetaan uudelle omistajalle tai jos laitteen käyttäjä muuttaa, on varmistettava, että ohjekirja kulkee laitteen mukana.

Tämä laite on merkitty EU:n Waste Electrical and Electronic Equipment (WEEE) -direktiivin 2012/19/EY - UK SI 2013 No3113, mukaisesti. Käyttäjät pystyvät osaltaan estämään mahdolliset terveydelle ja ympäristölle haitalliset seuraukset



hävittämällä laitteen asianmukaisella tavalla. Symboli  tuotteessa tai tuotteen mukana toimitetuissa asiakirjoissa osoittaa, että tätä tuotetta ei tule käsitellä tavallisena kotitalousjätteenä vaan se tulee toimittaa sopivaan keräyspisteeseen, jossa sähkö- ja elektroniikkalaitteet kierrätetään. Hävitä laite noudattamalla paikkakuntasi jätehuoltoa koskevia säädöksiä. Jos tahdot lisätietoja laitteen keräyksestä, käsittelystä ja kierrätyksestä, ota yhteys paikkakuntasi jätehuoltoon, talousjätteiden keräyspisteeseen tai liikkeeseen, josta laite on hankittu.

Laite on suunniteltu, testattu ja valmistettu noudattamalla seuraavia standardeja:

• Turvallisuus: EN/IEC 60335-1; EN/IEC 60335-2-6, EN/IEC 60335-2-31, EN/IEC 62233.

• Suorituskyky: EN/IEC 61591; ISO 5167-1; ISO 5167-3; ISO 5168; EN/IEC 60704-1; EN/IEC 60704-2-13; EN/IEC 60704-3; ISO 3741; EN 50564; IEC 62301. EN 60350-2;

• EMC: EN 55014-1; CISPR 14-1; EN 55014-2; CISPR 14-2; EN/IEC 61000-3-3; EN/IEC 61000-3-12. Neuvoja oikeaan käyttöön ympäristövaikutuksen vähentämiseksi: Kun aloitat ruokien kypsennyksen, käynnistä laite miniminopeudelle. Jätä se päälle vielä muutamaksi minuutiksi kypsennyksen jälkeen.

Lisää nopeutta vain kun paikalla on suuri määrä savua ja höyryä: käytä booster-toimintoa vain ääritapauksissa. Vaihda tarvittaessa hiilisuodatin/suodattimet hajujen vähennysjärjestelmän tehokkuuden säilyttämiseksi. Jotta rasvasuodattimen tehokkuus säilyisi, puhdista se tarpeen vaatiessa. Tehokkuuden ja melutason vähentämiseksi käytä tässä ohjekirjassa osoitettua kanavoinnille tarkoitettua maksimaalista halkaisijaa.

## 2. Käyttö

### Keittotason käyttö

Induktioperiaate perustuu fyysiseen magneettivuon tiheysilmiöön. Pääasiallisesti tämä ilmiö mahdollistaa lämmittävän energian suoran siirtymisen generaattorista keittotastiaan.

#### **Edu:**

Sähköliesiin verrattuna induktiotaso on:

- **Turvallisempi:** lasipinnan lämpötila on alhaisempi.
- **Nopeampi:** ruokien lämmitysajat ovat lyhyemmät.
- **Tarkempi:** taso reagoi välittömästi annettuihin ohjauksiin
- **Tehokkaampi:** 90% saadusta energiasta muuttuu lämmöksi. Lisäksi kun kattila on poistettu tasolta, lämmön siirto keskeytyy välittömästi estäen turhaa lämmönhukkaa.

### 2.1 Keittoastiat



**Käytä ainoastaan kattiloita, joissa on symboli**

**Tärkeää:**

Keittotason vahingoittumisen estämiseksi älä käytä:

- keittoastioita, joiden pohja on epätasainen;
- metallisia keittoastioita, joiden pohja on emaloitu;
- keittoastioita, joiden pohja on naarmuuntunut, näin keittotason pinta ei naarmuunnu;
- älä koskaan laita kuumia kattiloita tai pannuja keittotason käyttöpaneelin päälle.

Kaikki induktiokäyttöön soveltuvat kattilat eivät toimi tehokkaasti, sillä niiden pohjat on valmistettu vain osittain ferromagneettisesta materiaalista! Kattiloiden tai paistinpannujen ostovaiheessa kannattaa tarkistaa, että pohja on valmistettu kokonaan ferromagneettisesta materiaalista. Päinvastaisessa tapauksessa sekä lämmön välitystehokkuus että tasaisuus heikkenevät, eikä paistinpannun/kattilan pinnan lämpötila sovi kypsennykseen.



**EI!**

- Pohja ei sisällä alumiinia: astia ei lämpene eivätkä induktorit välttämättä tunnista sitä.



- Pohjat eivät tasaisia tai pinta naarmuuntunut. Vähentävät kosketuspintaa induktorin ja astian välillä, jolloin tehokkuus heikkenee ja kypsennystulos samoin.



**KYLLÄ!**

**Tärkeää:** älä koskaan laita kuumia kattiloita tai pannuja keittotason käyttöpaneelin päälle.

### 2.1.1 Entisten kattiloiden tarkistaminen

Pienellä magneetilla voit helposti tarkistaa onko keittoastiasi magneetoituva. Kattilat eivät ole sopivia, ellei magneetti havaitse niitä. Tässäkin tapauksessa edellisen kappaleen ohjeet pätevät.

### 2.1.2 Keittoastian pohjan suositeltavat läpimitat

**TÄRKEÄÄ:** Keittoalueet eivät kytkeydy toimintaan, jos kattilat eivät ole oikean kokoisia.

Jos tahdot nähdä kullakin alueella käytettävän kattilan vähimmäishalkaisijan, tutustu tämän oppaan kuvaosioon.

Parhaan tuloksen saavuttamiseksi on suositeltavaa:

- Käyttää kattiloita ja pannuja, joiden pohjan läpimitta on sama kuin keittoalueen läpimitta.
- Sulkea kattila mahdollisuuksien mukaan kannella kypsennyksen aikana ja erityisesti siinä tapauksessa, että kattilan korkeus on yli 22 cm.
- Asettaa kattila tasoon merkityn kypsennysalueen keskelle.

**Varoitus:** Kypsennyksen suorituskyvyn ja tuotteen laadun ylläpitämiseksi induktioadaptoreiden käyttöä EI suositella.

### Imurin käyttö

Imujärjestelmää voidaan käyttää imevänä mallina, joka poistaa imetyt ilman ulos tai suodattavana ilmankiertojärjestelmänä.



**Imurimalli**

#### Kuva 7

Höyryt poistetaan ulos putkistosarjan kautta (hankittava erikseen), joka kiinnitetään varustuksiin kuuluvaa liitoslaippaan.

Poistoputken halkaisijan tulee olla kooltaan vähintään liitäntäputken liitosrenkaan halkaisijan kokoinen:

- jos kyseessä on suorakulmainen ulostulo 222 x 89 mm
- jos kyseessä on pyöreä ulostulo Ø 150 mm (\*)

Lisätietoja varten, ks. imurimallin lisävarusteita koskeva sivu tämän ohjekirjan kuvitetussa osassa. Liitä tuote putkiin ja

seinässä oleviin poistoaukkoihin, joiden halkaisija vastaa ilman ulostuloa (liitoslaippa).

Jos käytetään halkaisijaltaan pienempiä putkia ja seinässä olevia poistoaukkoja, imukyky heikkenee ja melu lisääntyä huomattavasti.

Näin ollen kaikki siihen liittyvä vastuu hylätään.

- ⚠ Käytä mahdollisimman lyhyttä putkea.
- ⚠ Käytä putkea jossa on mahdollisimman vähän käännteitä (käänteen maksimi kulma: 90°).
- ⚠ Vältä äkillisiä muutoksia putken halkaisijassa.



**Suodattava malli**

#### Kuva. 10

Imetty ilma suodatetaan tarkoituksenmukaisia rasvasuodattimia ja hajusuodattimia käyttämällä ennen kuin ne ohjataan takaisin huoneeseen. Tuote toimitetaan kaikilla tarvittavilla varusteilla vakioasennusta varten ilman ulostulo edessä kalusteen jalkalistanassa. Lisätietoja varten, ks. suodattavan mallin lisävarusteita koskeva sivu (tämän ohjekirjan kuvitetussa osassa).

Tutustu sivustoihin [www.elica.com](http://www.elica.com) ja

[www.shop.elica.com](http://www.shop.elica.com) nähdäksesi saatavana olevien sarjojen täydellisen malliston asennusten suorittamiseksi sekä suodattavassa että imurimallissa.

## 3. Asennus

- Sekä sähkö- että mekaaninen asennus edellyttävät erikoistunutta henkilökuntaa. Keittotason ja seinän välissä tulee olla vähintään 50mm tilaa edessä, 50mm sivussa ja 550mm yläpuolella.

**TÄRKEÄÄ** = Ehdotetut etäisyydet ovat suuntaa antavia. Tilojen suunnittelussa tulee noudattaa keittiön valmistajan antamia ohjeita.



### 3.1 Sähköliitäntä

#### Kuva 3

- Kytke laite irti sähköverkosta. • Laitteen asennuksen saa suorittaa ainoastaan ammattitaitoinen sähköasentaja, joka tuntee voimassa olevat asennusta ja turvallisuutta koskevat määräykset. • Valmistaja ei vastaa minkäänlaisista ihmisille, eläimille tai omaisuudelle aiheutuneista vahingoista, jos vahinkoon on syytä näiden määräysten noudattamisen laiminlyöminen. • Virtajohdon on oltava

riittävän pitkä, jotta keittotaso voidaan poistaa työtasolta. ● Varmista, että laitteen pohiassa olevaan arvokilpeen merkitty jännite vastaa asuntosi jännitettä. ● Älä käytä jatkojohtoja. ● Maadoitussähköjohdon tulee olla 2 cm pidempi kuin muut johdot. ● Mikäli kodinkoneen mukana ei ole toimitettu virtajohtoa, käytä virtajohtoa, jonka poikkileikkaus on vähintään 2,5 mm<sup>2</sup> 7200 watin tehoihin asti. Tämän ylittävälle tehoille vähintään 4 mm<sup>2</sup>). ● Kaapelin lämpötila ei saa ylittää missään kohdassa 50°C ympäristön lämpötilaa. ● Laite on suunniteltu liitettäväksi pysyvästi sähköverkkoon.

● **Varoitus!** Tarkista aina, että verkkojohto on asennettu oikealla tavalla ennen kuin yhdistät laitteen sähköverkkoon, ja tarkista että se toimii oikein. ● **Varoitus!** Liitäntäjohdon saa vaihtaa ainoastaan valtuutettu tekninen huoltopalvelu tai henkilö, jolla on vastaava pätevyys.

**Huomautus:** tuote on varustettu Power Limitation -toiminnolla, jonka avulla kilowattien maksimaalinen absorbointiraja voidaan asettaa. Asetus on tehtävä kun tuote kytketään sähköverkkoon tai kun sähköverkko kytketään uudelleen (2 seuraavan minuutin sisällä). Mitoita sähköjärjestelmän suojaus valitun Power Limitation -tason perusteella. Tutustu tämän ohjekirjan Toiminta-osaan Power Limitation -asetussarjaa varten.

### 3.3 Asennus

Ennen asennuksen aloittamista:

- Kun laite on purettu pakkauksesta tarkista, että se ei ole vahingoittunut kuljetuksen aikana. Mikäli havaitset ongelmia, ota yhteys jälleenmyyjään tai huoltopalveluun ennen asennuksen aloittamista.
- Tarkista ennen asennuksen aloittamista, että ostamasi tuote sopii sille varattuun tilaan.
- Tarkista, että pakkauksen sisään ei ole (kuljetuksesta johtuen) jäänyt pakkausmateriaaleja (kuten ruuveja sisältäviä kirjekuoria tai takuupapereita). Poista ne ja säilytä tarvittaessa.
- Tarkista myös, että asennusalueen lähetyksillä on pistorasia

**Kalusteen valmistelu asennusta varten:**

- Tuotetta ei voi asentaa jäähdytyslaitteiden, astianpesukoneiden, uunien, pesukoneiden ja kuivausrumpujen päälle.
- Saha kalusteeseen aukot ennen keittotason sijoittamista siihen ja poista huolellisesti kaikki lastut tai sahanpurut.

**- suodatusmallin asennuksen optimoimiseksi**

**suosituksena on tehdä aukko sokkeliin ja lisätä tähän ritilä, joka on saatavilla kauppoissa**

**TÄRKEÄÄ:** Käytä yksikomponenttista liima- ja tiivisteainetta (S), joka kestää 250°C:n lämpötilan; ennen asennusta liimattavat pinnat tulee puhdistaa huolellisesti ja kaikki tarttumista haittaavat aineet tulee poistaa (esim. irrotusaineet, säilytysaineet, öljy, pöly, vanhat liimajäämät tms.). Liima-aine tulee levittää tasaisesti koko kehyksen ympärillä olevalle alueelle; anna liima-aineen kuivua noin 24 tunnin ajan liimauksen jälkeen.

**Kuva 1B-2B**

**Varoitus!** Jos ruuveja ja kiinnitystarvikkeita ei ole asennettu ohjeiden mukaisesti, olemassa on sähköiskun vaara.

**Huomio:** tuotteen oikeaa asennusta varten on suositeltavaa laittaa putkistoihin teipit, joiden ominaisuudet vastaavat seuraavaa:

- joustavaa ja pehmeää PVC:tä, akryylijohjaisella liimalla
- standardin DIN EN 60454 mukainen
- paloa estävää ainetta
- ihanteellinen vanhenemisenkestävyys
- kestää lämpötilan vaihteluita
- voidaan käyttää alhaisissa lämpötiloissa



## 4. Toiminta

### Ohjauspaneeli

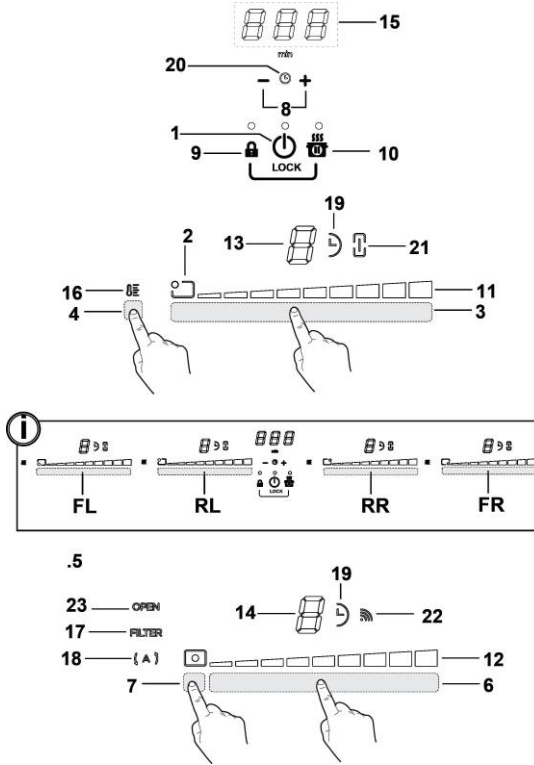

#### Näppäimet

1. Keittotason/imurin näppäin **ON/OFF**
2. Keittoalueen asennon osoitin
3. Keittoalueiden valinta  
Power Level -lisäys/vähennys
4. Temperature Manager aktivointi
5. Näppäimet osoitin
6. Imurin valinta  
Imunopeuden (tehon) lisäys/vähennys
7. Automaattisten toimintojen kytkeminen päälle  
Suodattimien kyllästymisen nollaus
8. Ajustimen kytkeminen päälle  
Ajastinajan lisäys/vähennys
9. Key Lock
- 9+10. Child Lock
10. Tauko / Recall

#### Näyttö / LED

11. Power Level (tehotaso) -näyttö
12. Imunopeuden (tehon) näyttö
13. Keittoalueen näyttö
14. Imurin näyttö
15. Ajustimen näyttö
16. Temperature Manager (lämpötilanhallinta) -  
toiminnonosoitin
17. Suodattimien aputoimintojen osoitin
18. Automaattisen imutoiminnan osoitin
19. Käynnissä olevan ajustimen osoitin
20. Käynnissä olevan Egg Timer -ajastimen osoitin
21. Käynnissä olevan Bridge-toiminnon osoitin
22. SNAP-toiminnolla käytön osoitin
23. FLAP-osoitin

## KEITTOTASON KÄYTTÖ

### Hyvä tietää ennen käytön aloittamista:

Kaikki keittotason toiminnot on suunniteltu tiukimpien turvallisuusmääräysten mukaisesti.

Tästä johtuen:

• **Tietyt toiminnot eivät käynnisty, tai ne menevät automaattisesti pois päältä, jos liedellä ei ole kattiloita tai jos kattilat eivät ole kunnolla paikoillaan.**









• Muussa tapauksessa käynnistetyt toiminnot menevät automaattisesti pois päältä muutama sekunti sen jälkeen kun valittu toiminto olisi säädettävä uudestaan (esimerkiksi: "Keittotason kytkeminen toimintaan" jos ei ole valittu "Valitse keittoalue" ja "Käyttölämpötila" tai "Lock-toiminto" tai "Timer").

 **Varoitus!** (Esimerkiksi) pitkäaikaisen käytön jälkeen keittoalueen merkivalo ei sammuu heti, koska alue ei ole vielä jäähtynyt; keittoalueiden näytöllä näkyy merkki "H", joka ilmoittaa tästä vaiheesta.

Odot, että näyttö sammuu ennen kuin kosket keittoalueeseen.

### Keittoalueen näyttö

keittoalueiden näytöillä näkyvät seuraavat tiedot:

Keittoalue toiminnassa	
Power Level (tehotaso)	
Residual Heat Indicator (jäljellä olevan lämmön ilmaisin)	
Pot Detector (kattilan tunnistus)	
Temperature Manager (lämpötilanhallinta) -toiminto päällä	
Child Lock (lapsilukko) -toiminto päällä	
Taukotoiminto	
Automatic Heat UP (automaattinen lämmitys) -toiminto	

## Keittotason ominaisuudet

### ● Safe Activation (turvallinen aktivointi)

Tuote kytkeytyy päälle vain jos keittotasolla on kattiloita: lämmitysmenetelmä ei käynnisty tai se keskeytyy jos kattiloita ei ole paikalla tai ne poistetaan.

### ● Pot Detector (kattilan tunnistus)

Tuote havaitsee kattilat automaattisesti keittoalueilla.

### ● Safety Shut Down (turvallinen sammutus)

Turvallisuussyistä jokaisella keittoalueella on maksimaalinen toiminta-aika, joka riippuu asetetusta tehotasosta.

### ● Residual Heat Indicator (jäljellä olevan lämmön ilmaisin)

Kun yksi tai useampi keittoalue sammutetaan, jäljelle jäävästä lämpötilasta ilmoitetaan vastaavalla keittotasolla symbolin "H" avulla.

## Toiminta

**Huomio:** Minkä tahansa toiminnon aktivoimiseksi kytke ensiksi päälle haluamasi alue.

### ● Käynnistys

Paina (hipaise)  keittotason/imurin ON/OFF-näppäintä Merkkivalo syttyy merkiksi siitä, että keittotaso/imuri on toimintavalmis

Paina uudelleen sammuttamiseksi

**Huomio:** Tämä toiminto on ensisijainen.

### ● Keittoalueiden valinta

Hipaise (paina) **Valinta-alueetta (3)**, joka vastaa haluamaasi keittoaluetta.

### ● 9 Power Level

Keittotason kuuluu 9 tehotasoa

Hipaise ja selaa sormilla **Valinta-alueetta (3)**: oikealle tehotason lisäämiseksi; vasemmalle tehotason vähentämiseksi.

### ● Power Booster (tehon lisäys)

Tuote on varustettu ylimääräisellä tehotasolla (tason **9**), lisäksi, joka jää päälle 5 minuutiksi, minkä jälkeen lämpötila palaa aiemmin käytössä olleelle tehotasolle.

Hipaise ja selaa sormilla **Valinta-alueetta (3)** (tason **9** lisäksi) ja ota Power Booster (tehon lisäys) käyttöön

Power Booster -tehotaso näkyy valitun alueen näytöllä symbolilla "P"

### ● **Bridge Zones**

Keittoalueet kykenevät toimimaan yhdistetyllä tavalla Bridge-toiminnon ansiosta saaden aikaan yhtenäisen ja samalla teholla toimivan alueen. Kyseisen toiminnon ansiosta kypsennessä on tasainen, kun käytetään suurikokoisia vuokia ja kattiloita.

On mahdollista käyttää yhdessä edessä olevaa keittoaluetta "**Master**" ja vastaavaa takana olevaa "**Toissijaista**" aluetta (katso tämän ohjekirjan kuvaosiosta, mitkä alueet on varustettu tällä toiminnolla).

#### **Bridge-toiminnon aktivoimiseksi:**

- valitse samanaikaisesti kaksi niiden keittoalueiden valinta-aluetta, joita halutaan käyttää

- Bridge-osoitin (21), joka liittyy "**Toissijaiseen**" keittoalueeseen, syttyy 

- Valinta-alueesta (3), joka on keittoalueella "**Master**", on mahdollista asettaa käytön taso (teho)

- **Bridge-toiminnon** pois päältä ottamiseksi riittää, että toistaa aktivoitintoiminnon

### ● **Temperature Manager**

Temperature Manager on ohjaustoiminto, jonka avulla lämpötila voidaan säilyttää vakaana optimoidulla tehotosalla; toiminto on ihanteellinen valmiiden ruokien säilyttämiseksi lämpiminä.

Temperature Manager -toimintoaktivoituu, kun aktivointialuetta painetaan (4)

Temperature Manager -toiminnassa olevan alueen näyttöön ilmestyy symboli "

### ● **Key Lock (näppäinten lukitus)**

Key Lock (näppäinten lukitus) -toiminnon avulla on mahdollista lukita keittotason asetukset. Näin asetuksia ei voi peukaloida vahingossa, ja aikaisemmin asetetut asetukset pysyvät voimassa.

#### **Toiminnon kytkeminen päälle:**

- paina  (9)

• näppäimen päällä oleva LED-valo syttyy osoittaen sen aktivoitumista

**Toista toimenpide kytkääksesi toiminnon pois päältä.**



### ● **Child Lock**

Child Lock (lapsilukko) -toiminto estää toimintojen käytön, ja sen ansiosta lapset eivät pääse käynnistämään keitto- ja imualueita vahingossa.

Child Lock -toiminto voidaan käynnistää vain kun tuote on päällä, mutta keittoalueet (ja imualue) sammutettuina.

#### **Toiminnon kytkeminen päälle:**

- poista keittotasolle mahdollisesti unohtuneet keittoastiat
- paina ja pidä samanaikaisesti painettuina kuvakkeita

 (9) ja  (10). Nyt äänimerkki osoittaa, että toiminto on päällä, ja näkyviin tulee "" näytöissä (13) ja (14).

**Toista toimenpide kytkääksesi toiminnon pois päältä.**

### ● **Timer**

Timer-toiminto on lähtölaskenta, joka on mahdollista asettaa myös samanaikaisesti jokaiselle keittoalueelle (ja imualueelle). Asetetun ajan päättyessä keittoalue (tai imualue) sammuu automaattisesti ja käyttäjälle ilmoitetaan siitä äänimerkillä.

#### **Timer-toiminnon kytkeminen päälle/säätö keittotasolle**

- Valitse keittoalue (teho<sup>0</sup>)

• Paina   (8) siirtyäksesi Timer-toimintoon



• Timerin kestoajan säätö:

paina valitsinta  lisätäksesi automaattisen sammutuksen aikaa

paina valitsinta  vähentääksesi automaattisen sammutuksen aikaa

Halutessasi voit toistaa toiminnon muilla keittoalueilla.



**Huomio:** Jokaiselle keittoalueelle voi olla asetettuna erilainen Timer; näytölle (15) ilmestyy 10 sekunnin ajaksi viimeksi valitun tason lähtölaskenta, minkä jälkeen lähtölaskenta näytetään pienemmällä ajalla.

Kun timer on päättänyt lähtölaskennan, kuuluu äänimerkki (2) minuutin ajaksi: se voidaan keskeyttää painamalla , näyttö (15) vilkkuu ja näkyy symboli ".

**Huomio:** kun ajastin on käytössä, keittoalueen näytön sivuun



ilmestyy symboli "" (19)

#### **Ajastimen sammutus:**

- valitse keittoalue
- aseta ajastimen arvoksi "" seuraavalla: 

**Huomio:** toiminto jää päälle jos sillä välin ei paineta muita näppäimiä.

### ● **Egg Timer**

Egg Timer -toiminto on keittoalueista (ja imualueesta) riippumaton lähtölaskenta. Egg Timer aktivoidaan painamalla   (8).

**Huomio: Egg Timer** -toiminto säädetään samalla tavalla kuin **Timer**:

Kun timer on päättännyt lähtölaskennan, kuuluu äänimerkki (2 minuutin ajaksi: se voidaan keskeyttää painamalla **- +**), näyttö (15) vilkkuu ja näkyy symboli "0.00".

**Huomio:** kun Egg Timer on käytössä ilmestyy symboli "L" (20)

#### ● **Tauko**

Taukotoiminnon avulla voidaan keskeyttää mikä tahansa päällä oleva toiminto keittotasolla, asettamalla kypsennysteho nolnaan.

**Toiminnon kytkeminen päälle:**

- paina  (10)
- näkyviin tulee "|||" näytössä (13).

#### **Kytkeäksesi toiminnon pois päältä:**

**Huomio :** tämä toimenpide palauttaa tason tilanteen ennen taukoa

- paina  (10)
- 10 sekunnin sisällä liu'uta sormia oikealla **valinta-alueella (3)**, joka liittyy **keittoalueeseen 2 (KUVA 19)**;



**Huomio:** jos toimenpidettä ei suoriteta tämän ajan sisällä, taukotoiminto jää päälle.

**Huomio:** jos 10 minuutin kuluttua **Taukotoimintoa** ei oteta pois päältä, taso sammuu automaattisesti.

#### ● **Recall**

Recall-toiminnon avulla voidaan palauttaa ennalleen kaikki tasolle asetetut asetukset, jos kyseessä on äkillinen sammuminen.

**Toiminnon kytkeminen päälle:**

- **käynnistä taso uudelleen**   
6 sekunnin sisällä sen sammutuksesta
- paina  "  
seuraavien 6 sekunnin sisällä

#### ● **Automatic Heat UP (Automaattinen lämmityksen lisäys)**

Automatic Heat UP -toiminnon avulla asetettu teho saadaan nopeammin oikealle tasolle; tämän toiminnon avulla kypsennyksestä saadaan nopeampi, ruokia kuitenkin polttamatta, sillä lämpötila ei ylitä asetettua tasoa.

Tämä toiminto on käytettävissä tehotasolle 1 - 8.

#### **Toiminnon kytkeminen päälle:**

- pidä pitkään painettuna **Valinta-alueetta (3)**: haluamasi teho
- näkyviin tulee "F" näytössä (13).



#### ● **Power Limitation**

Power Limitation (tehon vähennys) -toiminnolla voidaan asettaa tuotteen toiminta siten, että maksimitehonoito on alhaisempi.

**Huomio:** asetus on tehtävä tason ollessa pois päältä, **ilman**,

että näppäintä  painetaan, kun keittotaso liitetään sähköverkkoon tai kun sähköverkko liitetään uudelleen 2 minuutin kuluessa.

#### **Power Limitation asettamiseksi:**

- paina ja pidä pitkään painettuna näppäimiä  , kunnes kuuluu lyhyt äänimerkki

- liu'uta samanaikaisesti valinta-alueita **FL ja RL**

 vasemmalta  oikealle.  
Pidä sitten pitkään painettuna aluetta, joka vastaa viimeistä

tehotasoa , kunnes kuuluu lyhyt äänimerkki.

- Timer-näytössä (15) näkyvät symbolit "CF6", mikä osoittaa, että asetus voidaan suorittaa

- paina sitten näppäintä  : nyt ajastimen näytössä (15) näkyy **PHA (Phase power limit)**:

- FL-alueen näytössä on tämänhetkinen asetus\*\*

0 = 7,4 KW



1 = 4,5 KW

2 = 3,1 KW

\*\* asetus on oletusarvoisesti 7,4 KW

- voit muuttaa **Power Limitation** -asetusta selaamalla FL-

valinta-alueita 

- voit tallentaa valinnan pitämällä näppäimiä  , painettuna 1 sekunnin ajan; äänimerkki ilmoittaa asetuksen tapahtuneen, ja toiminnosta poistutaan.

#### **IMURIN KÄYTTÖ**

#### ● **Käynnistys**

Paina (hipaise)  **keittotason/imurin ON/OFF-näppäintä** Merkkivalo syttyy merkiksi siitä, että keittotaso/imuri on toimintavalmis

Paina uudelleen sammuttamiseksi

**Huomio:** Tämä toiminto on ensisijainen.

### ● Imurin käynnistys:

Hipaise (paina) **Valinta-alueetta (6)** imurin aktivoimiseksi

### ● Imunopeus (teho):

Kosketa ja selaa sormilla **Valintapalkkia (6)**:

oikealle päin imunopeuden (tehon) lisäämiseksi (0-9);

vasemmalle päin imunopeuden(teho) vähentämiseksi (9-0)

Tuotteessa on 1 ajastettua lisäimunopeutta (tehoa):

" 5 minuutin ajan

minkä jälkeen teho palaa tasolle 9

### ● Timer

**Timer-toiminnon kytkeminen päälle/säätö imurille**

• Valitse imuri.

• Paina  (8) Timer-toimintoon siirtymiseksi (mistä tahansa nopeudesta)

• Timerin kestoajan säätö:



paina valitsinta  lisätäksesi automaattisen sammutuksen aikaa

paina valitsinta  vähentääksesi automaattisen sammutuksen aikaa

näytössä (15) on lähtölaskenta,



**Huomio:** imurin näytön reunassa näkyy symboli "" (19)

Kun timer on päättännyt lähtölaskennan, kuuluu äänimerkki (2 minuutin ajaksi: se voidaan keskeyttää painamalla

, näyttö (15) vilkkuu ja näkyy symboli "".

**Ajastimen sammutus:**

• valitse **Valinta-alue (6)**

• aseta ajastimen arvoksi "", seuraavalla: 

**Huomio:** toiminto jää päälle, jos sillä välin ei paineta muita näppäimiä.

### ● Suodatinten kyllästymisen osoitinten aktivointi

Nämä osoittimet ovat yleensä pois päältä  
(sekä rasvasuodatin että aktiivihiilisuodatin)

Osoittimet laitetaan päälle seuraavasti:

- käynnistä imutaso seuraavasta:  ;

- kun imumoottori ja keittoalueet ovat pois päältä, pidä painettuna **Valinta-alueetta (7)**:

**LED-valo "FILTER" (17)** syttyy himmeänä

imurin näytössä (14) näkyy kirjain "**G**" – **rasvasuodattimen** kyllästymisen osoittimen päälle laittamiseksi –

**Huomio:** paina uudelleen **Valinta-alueetta (7)** saadaksesi näkyviin näyttöön (14) kirjaimen "**F**", ja jatka **aktiivihiilisuodattimen** aktivoimiseen

- paina **Valinta-alueetta (6)**: LED-valosta "FILTER" (17) tulee kirkas, ja se sammuu 10 sekunnin kuluttua, mikä tarkoittaa, että **AKTIVOINTI** onnistui.

### ● Suodatinten kyllästymisen osoitinten pois päältä ottaminen

toista yllä kerrottu aktivointitoimenpide;

- LED-valosta "FILTER" (17) tulee himmeä: 10 sekunnin kuluttua se sammuu, mikä tarkoittaa, että **POIS PÄÄLTÄ OTTAMINEN** onnistui.

### ● Suodatinten kyllästyksen ilmaisin

Liesituuletin osoittaa, kun suodattimet vaativat huoltoa:

#### Rasvasuodatin

LED-valo "FILTER" (17) syttyy;

näytössä (14) näkyy symboli "**G**" (10 sekunnin ajan syttymisestä)

#### Aktiivihiilihajusuodatin

LED-valo "FILTER" (17) vilkkuu;

näytössä (14) näkyy symboli "**F**" (10 sekunnin ajan syttymisestä)

### ● Suodattimien kyllästymisen nollaus

Kun suodattimet on huollettu (hajusuodatin ja/tai aktiivihiilihajusuodatin), pidä pitkään painettuna **Valinta-alueetta (7)**:

LED-valo "FILTER" sammuu ja osoittimen laskenta alkaa alusta.

**Huomio:** Toista toimenpide, mikäli molempien suodatinten merkinanto tapahtuu samanaikaisesti.

### ● Automaattinen toiminta

Tuotteessa on ilmanlauanturi, jonka ansiosta liesituuletin pystyy asettamaan automaattisesti imunopeuden, joka soveltuu parhaiten keittotyypille.

Toiminnon aktivoiminen:

Paina lyhyesti **valinta-alue**ta (7): LED-valo "(A)" (18) syttyä osoittaen näin, että liesituuletin työskentelee tässä tilassa.

#### ● Liesituulettimen automaattinen toiminta SNAP®-yksikön kanssa

Liesituulettimen ja SNAP®-yksikön liittämiseksi tutustu SNAP®-yksikön mukana toimitettuun oppaaseen tai käy osoitteessa [www.elica.com](http://www.elica.com).

**Huomio:** SNAP® on lisäimuyksikkö, joka pystyy toimimaan yhdessä liesituulettimen kanssa.

Toiminnon aktivoiminen:

Paina lyhyesti **Valinta-alue**ta (7): LED-valo "(A)" (18) ja

LED-valo  (22) syttyvät osoittaen näin, että liesituuletin työskentelee tässä tilassa.

#### ● FLAP auki -osoitin

Imualueella on mekaaninen pyörivä FLAP. Tuotteen aktivoimiseksi liesituuletin on käynnistettävä ja flap on avattava. Liesituulettimessa on anturi, joka imun aktivoiduttua pysäyttää moottorin automaattisesti, mikäli FLAP suljetaan kokonaan. Imu käynnistyy uudelleen vasta kun FLAP avataan uudelleen.

- kun imuri käynnistetään, moottori ei käynnisty, mikäli FLAP on kiinni:

LED-valo "OPEN" (23) syttyy ja pitkä piippausääni annetaan 5 sekunnin välein  
näyttö (12) vilkkuu

- kun FLAP suljetaan moottorin ollessa päällä, moottori pysähtyy:

LED-valo "OPEN" (23) syttyy ja pitkä piippausääni annetaan 5 sekunnin välein  
näyttö (12) vilkkuu

**Laitteessa on asennusvalmius Window-anturisarjan kanssa käyttöä varten (valmistaja ei toimita sarjaa).**

Kun asennetaan Window-anturisarja (vain IMU-tilassa käytön tapauksessa), ilman imu lakkaa aina toimimasta, kun huoneessa oleva ikkuna, johon sarja on kiinnitetty, on kiinni.

• **Vain pätevä ja erikoistunut tekninen henkilökunta saa liittää sarjan sähköisesti laitteeseen.**

• **Sarja on tyyppihyväksyttävä erikseen komponenttiin ja tämän laitteen kanssa käyttöön liittyvien turvallisuusmääräysten mukaisesti. Asennuksen on vastattava voimassa olevia kotitalousjärjestelmiä koskevia määräyksiä.**

**VAROITUS:**

• **laitteeseen liitettävän sarjan johdotuksen on kuuluttava piiriin, jolla on pienisjännitesertifikaatti (SELV).**

• **tämän laitteen valmistaja ei ole vastuussa mistään häiriöistä, vahingoista ja tulipaloista, joihin ovat syynä sarjan virheellinen asennus ja/tai toimintahäiriöt ja/tai viat.**

#### 4.1 Tehotaulukko

Tehotaso		Keittotapa	Tason käyttö (viitteellinen-kokemus ja ruoanlaittotottumus vaikuttavat käyttöön)
Maksimiteho	Boost	Nopea kuumentaminen	Ihanteellinen ruoan lämpötilan nopeaa nostamista varten, veden saamiseksi kiehumispisteeseen tai nesteiden nopeaa kuumentamista varten
	8-9	Paistaminen- keittäminen	Ihanteellinen ruskistamiseen, kypsennyksen aloittamiseen, pakasteiden paistamiseen, nopeaan keittämiseen
Korkea teho	7-8	Ruskistaminen - kuullottaminen – keittäminen - grillaaminen	Ihanteellinen ruskistamiseen, kiehunnan ylläpitoon, kypsentämiseen ja grillaamiseen (lyhyen aikaa, 5-10 minuuttia)
	6-7	Ruskistaminen – kypsentäminen– hauduttaminen – kuullottaminen – grillaaminen	Ihanteellinen kuullottamiseen, kevyen kiehunnan ylläpitoon, kypsentämiseen ja grillaamiseen (jonkin aikaa, 10-20 minuuttia), varusteiden kuumentamiseen
Keskitason teho	4-5	Kypsentäminen – hauduttaminen– kuullottaminen – grillaaminen	Ihanteellinen hauduttamiseen, varovaiseen keittämiseen, kypsentämiseen (pitkän aikaa). Kastikkeen sekoittamiseen pastaan
	3-4	Kypsentäminen - kiehauttaminen – saostaminen – sekottaminen	Ihanteellinen pitkää kypsennystä varten (riisi, kastikkeet, paistit, kala) liemessä (esimerkiksi vesi, viini, lihaliemi, maito), kastikkeen sekoittamiseen pastaan
	2-3	Kypsentäminen - kiehauttaminen – saostaminen – sekottaminen	Ihanteellinen pitkää kypsennystä varten (määrä alle litran: riisi, kastikkeet, paistit, kala) liemessä (esimerkiksi vesi, viini, lihaliemi, maito)
Alhainen teho	1-2	Pehmentäminen – sulattaminen – lämpimänäpito - kuohkeuttaminen	Ihanteellinen voion pehmentämiseen, suklaan hellävaraiseen sulattamiseen, pienten pakasteiden sulattamiseen
	1	Pehmentäminen – sulattaminen – lämpimänäpito - kuohkeuttaminen	Ihanteellinen pienten, vasta valmistettujen ruokamäärien lämpimänäpitoon, tarjoiluastioiden pitämiseen lämpiminä ja risottojen sekoittamiseen
OFF	Nollateho	Alustaso	Keittotaso valmiustilassa tai sammutettu (mahdollinen jälkilämpö, jonka ilmaisee H-LO)

## 4.2 Kypsennystaulukko

Elintarvikeluokka	Ruoka tai kypsennystyyppi	Tehotaso ja kypsennysjakso			
		Ensimmäinen vaihe	Teho	Toinen vaihe	Teho
Pasta, riisi	Tuore pasta	Veden lämmittäminen	Booster-9	Pastan keittäminen ja kiehumisen jatkaminen	7-8
	Tuore pasta	Veden lämmittäminen	Booster-9	Pastan keittäminen ja kiehumisen jatkaminen	7-8
	Keitetty riisi	Veden lämmittäminen	Booster-9	Pastan keittäminen ja kiehumisen jatkaminen	5-6
	Risotto	Kuullottaminen ja paahduttaminen	7-8	Kypsäminen	4-5
Vihannekset, kasvikset	Keitetyt	Veden lämmittäminen	Booster-9	Keittäminen	6-7
	Paistetut	Öljyn kuumentaminen	9	Paistaminen	8-9
	Nopeasti paistetut	Varusteen kuumentaminen	7-8	Kypsäminen	6-7
	Haudutetut	Varusteen kuumentaminen	7-8	Kypsäminen	3-4
	Ruskistetut	Varusteen kuumentaminen	7-8	Ruskistaminen	7-8
Liha	Paisti	Lihan ruskistaminen öljyssä (voissa teho 6)	7-8	Kypsäminen	3-4
	Pariloitu	pannun esikuumentaminen	7-8	Parilointi molemmin puolin	7-8
	Ruskistettu	Ruskistaminen öljyssä (voissa teho 6)	7-8	Kypsäminen	4-5
	Pata/muhennos	Ruskistaminen öljyssä (voissa teho 6)	7-8	Kypsäminen	3-4
Kala	Pariloitu	pannun esikuumentaminen	7-8	Kypsäminen	7-8
	Pata/muhennos	Ruskistaminen öljyssä (voissa teho 6)	7-8	Kypsäminen	Kypsäminen
	Paistettu	Öljyn tai rasvan kuumentaminen	8-9	Paistaminen	7-8
Kananmunat	Paistetut	Voin tai rasvan kuumentaminen pannussa	6	Kypsäminen	6-7
	Munakkaat	Voin tai rasvan kuumentaminen pannussa	6	Kypsäminen	5-6
	Pehmeäksi /kovaksi keitetyt	Veden lämmittäminen	Booster-9	Kypsäminen	5-6
	Ohukaiset	Voin kuumentaminen pannussa	6	Kypsäminen	6-7
Kastikkeet	Tomaatti	Ruskistaminen öljyssä (voissa teho 6)	6-7	Kypsäminen	3-4
	Jauhelihakastike	Ruskistaminen öljyssä (voissa teho 6)	6-7	Kypsäminen	3-4
	Valkokastike	Kastikepohjan valmistaminen (voin sulattaminen ja jauhojen lisäys)	5-6	Kiehauttaminen	3-4
Jälkiruoat, kiisselit	Vaniljakastike	Maidon kiehauttaminen	4-5	Kevyen kiehunnan ylläpito	4-5
	Vanukkaat	Maidon kiehauttaminen	4-5	Kevyen kiehunnan ylläpito	2-3
	Riisipuuro	Maidon kuumentaminen	5-6	Kevyen kiehunnan ylläpito	2-3



## 5. Huolto

### Keittotason huolto

**Varoitus!** Varmista aina ennen puhdistamisen tai huollon alkamista, että keittoalueet on sammutettu ja että lämmön ilmaisimien ei ole näkyvissä.

#### 5.1 Puhdistus

Keittotaso on puhdistettava aina käytön jälkeen.

##### **Tärkeää:**

Älä käytä hankaavia sieniä, teräsvillaa. Niiden käyttö saattaa ajan myötä vaurioittaa lasia.

Älä käytä voimakkaita kemiallisia puhdistusaineita, kuten uuninpuhdistusaineita tai tahranpoistoaineita.

Jäähdytä keittotaso aina käytön jälkeen ja poista siltä kaikki tahrat ja ruokajäämät.

Sokeri ja runsaasti sokeria sisältävät ruoat vahingoittavat keittotasoa ja ne on poistettava heti.

Suola, sokeri ja hiekka voivat naarmuttaa lasipintaa.

Käytä pehmeää liinaa, imukykyistä keittiöpaperia tai erityistä lieden pesutuotetta (noudata Valmistajan ohjeita)

**ÄLÄ KÄYTÄ HÖYRYPESURIA!!!**

##### **Tärkeää:**

Jos kattiloista vuotaa vahingossa suuri määrä nestettä, tuotteen alaosan asennetun tyhjennysventtiilin kautta on mahdollista poistaa jäämät ja suorittaa puhdistus maksimaalisella hygieenisyydellä.

##### **Kuva 18**

Täydellistä ja perusteellista puhdistusta varten irrota alempi allas.

##### **Kuva 19**

#### **Metalliritilän puhdistus:**

Ritilä tulee pestä käsin lämpimällä vedellä ja neutraalilla pesuaineella. Se tulee kuivata huolellisesti hapettumisen välttämiseksi.

### Imurin huolto

#### **Puhdistus**

Puhdistusta varten käytä **YKSINOMAAN** neutraaleihin pesuaineisiin kostutettua liinaa. **ÄLÄ KÄYTÄ PUHDISTUKSESSA TYÖKALUJA TAI VÄLINEITÄ!**

Vältä hankaavien tuotteiden käyttöä.

**ÄLÄ KÄYTÄ ALKOHOLIA!**

#### **Rasvasuodatin**

##### **Pidättele paiston aikana syntyviä rasvahiukkasia.**

Se on puhdistettava kerran kuussa (tai kun suodattimien kyllästymisestä osoitetaan) mietoja pesuaineita käyttämällä, käsin tai astianpesukoneessa, alhaisessa lämpötilassa ja lyhyessä jaksossa.

Kun pesu suoritetaan astianpesukoneessa, metallisen rasvasuodattimen väri voi haalistua, mutta se suodatuseränsä eivätkä muutu millään tavoin.

##### **Kuvat 15**

#### **Aktiivihiilisuodatin - Keraaminen**

##### **(Vain suodattava versio)**

##### **Pidättele paiston aikana syntyviä epämiellyttäviä hajuja.**

Tuote on varustettu hajusuodatinsarjalla. Suodatinten kyllästyminen tapahtuu melko pitkän käytön päätteeksi keittiötyypin ja rasvasuodattimen puhdistusvälin perusteella. Hajusuodattimet voidaan regeneroida lämmön avulla 2–3 kuukauden välein asettamalla ne 200°C:iseen uuniin 45 minuutiksi. Oikeaoppinen regenerointi takaa jatkuvan suodatustehon 5 vuodeksi.

**Varoitus!** Älä aseta suodattimia uunin pohjalle, vaan aseta ne pellille ja pelti keskikorkeudelle.

##### **Kuva 17 – 17a – 17b – 17c**

## 5.2 Vianetsintä

VIRHEKOODI	KUVAUS	MAHDOLLISET SYYT	KORJAUSTOIMENPIDE
E2	Käyttöpaneeli sammuu liian korkean lämpötilan vuoksi	Sisäisten elektronisten osien lämpötila on liian korkea	Odota, että keittotaso jäähtyy ennen kuin käytät sitä uudelleen
ERR03 + äänimerkki 	Näppäimen jatkuva (pysyvä) kytkeytyminen havaitaan. Käyttöliittymä sammuu 10 sekunnin kuluttua.	Vettä, kattiloita tai keittövälineitä käyttöliittymän päällä.	Puhdista pinta, ota mahdolliset esineet pois keittotason päältä.
<b>Kaikkia muita virheilmoituksia varten ( E ... U ... )</b>	Ota yhteys huoltopalveluun ja ilmoita virhekoodi		

## 5.3 Huoltopalvelu

Ennen kuin otat yhteyttä huoltoon

1. Kokeile voitko korjata vian itse kohdan “Vianetsintä” ohjeiden mukaan.
2. Sammuta keittotaso ja kytke se uudelleen päälle nähdäksesi onko vika poistunut.

**Jos ongelma ei poistu edellä mainittujen tarkistusten jälkeen, ota yhteyttä valtuutettuun tekniseen tukeen.**

Følg alle instruksjonene som er oppført i denne håndboken nøye. Produsenten fraskriver seg ethvert ansvar for eventuelle problemer, skader eller antennelser som oppstår grunnet en manglende overholdelse av instruksjonene i denne håndboken. Apparatet er tiltenkt brukt i husholdninger, og brukes til tilberedelse av matvarer og avtrekk av matos og røyk/damp fra matlaging. All annen bruk er forbudt (f.eks. oppvarming av rom). Produsenten fraskriver seg ethvert ansvar for en uegnet bruk eller for feilaktige innstillinger av kontrollene.

**Apparatet kan inneha estetiske egenskaper som avviker fra illustrasjonene i denne håndboken, men instruksjonene angående bruk, vedlikehold og installasjon vil fortsatt forbli de samme.**

- ❗ Les instruksjonene nøye. De inneholder viktig informasjon hva angår installasjon, bruk og sikkerhet.
- ❗ Ikke foreta elektriske endringer på apparatet.
- ❗ Før apparatet installeres må man kontrollere at ingen av dets komponenter er blitt skadet. Hvis dette ikke er tilfelle, stopp installasjonen og ta kontakt med selger.
- ❗ Kontroller at apparatet er helt intakt før installasjonen iverksettes. Hvis dette ikke er tilfelle, stopp installasjonen og ta kontakt med selger.

**Merknad:** Bestanddeler som er merket med "(\*)" er enten ekstrautstyr som kun leveres sammen med enkelte modeller eller deler som må kjøpes i tillegg.

## 1. Advarsel

**Vær oppmerksom!** Følg nøye alle instruksjoner som er oppgitt herunder: - Apparatet må være frakoblet strømmettet når installasjonen utføres. -Installasjonen eller vedlikeholdet må utføres av en kvalifisert tekniker, i samsvar med produsentens instruksjoner, og i overensstemmelse med lokale forskrifter angående sikkerhet. Ikke reparer eller bytt ut deler på apparatet hvis dette ikke er spesifisert i bruksanvisningen. • Jording av apparatet er påbudt i henhold til gjeldende teknisk lovgivning. - Strømledningen må være tilstrekkelig lang slik at det innebygde apparatet kan kobles til strømmettet når det er blitt montert. • For at installasjonen skal overholde gjeldende sikkerhetskrav, har man behov for en forskriftsmessig montert enpolet bryter, som garanterer en fullstendig frakobling fra strømmettet

etter betingelsene i overspenningskateori III. i overensstemmelse med installasjonene. • Ikke bruk arentuttak eller skiøteledninger. • Når installasjonen er ferdig utført, skal det ikke være mulig for brukeren å få tilgang til de elektriske komponentene. • Apparatet og de enkelte delene blir svært varme under bruk. Vær oppmerksom og pass på at ingen berører varmeelementene. • Pass på at barn ikke leker med apparatet. Sørg for at de holder seg på god avstand, og hold dem under oppsyn hele tiden. Maskindeler kan bli svært varme under bruk. -Når det gjelder personer med pacemaker eller lignende medisinske apparater, må man informere seg om hjertestimulatoren er kompatibel med induksjonstoppen. • Ikke ta på apparatets varmeelementer under og etter bruk. • Unngå kontakt med tøvfiller eller andre antennelige materialer før alle komponenter i apparatet er blitt tilstrekkelig nedkjølt. Fare for brann. • Ikke plasser brennbare materialer på apparatet eller i nærheten av dette. • Overopphetet fett eller olie kan lett ta fyr. Vær oppmerksom når det kokes matvarer som er rike på fett og olie. -Hvis overflaten er sprukket, slå øyeblikkelig av apparatet for å unngå muligheten for elektrisk støt. • Apparatet er ikke laget for å starte ved hjelp av en ekstern tidsinnstiller eller et system med fjernkontroll. -Manglende tilsyn når man lager mat med olie eller fett, kan være farlig og forårsake brann. • Kokeprosessen bør overvåkes. En kort kokeprosess må overvåkes hele tiden. - Prøv ALDRI å slukke flammer med vann. Slå heller av apparatet og kvel flammene med for eksempel et lokk eller ett

brannteppe. Brannfare: ikke plasser gjenstander på kokeplaten. ● Ikke bruk damprensere: risiko for elektriske støt. - Ikke plasser metallgjenstander som kniver, qafler, skieer eller lokk på platetoppens overflate, da disse kan overopphetes. ● Før man kobler apparatet til strømmettet må man kontrollere merkeskiltet (plassert nederst på apparatet) for å være sikker på at spenning og effekt samsvarer med strømmettets verdier, samt at også stikkkontakten er av egnert type. Ta kontakt med en faglært elektriker hvis du er i tvil.

**Viktig:** -Slå av platetoppen etter bruk ved å benytte kontrollsystemet og ikke stol på gryte-detektoren. -Ikke søl med væske og reduser varmen når man koker eller varmer den opp. ● Ikke la varmeelementene stå på uten gryter eller med tomme gryter og panner. ● Når man er ferdig med matlagingen må den aktuelle kokesonen slås av. ● Man må aldri bruke aluminiumsfolie i forbindelse med matlagingen, og man må aldri legge matvarer som er pakket i aluminium på platetoppen. Aluminiumen kan smelte og forårsake uopprettelige skader på apparatet. ● Ikke varm opp en boks eller en blikkboks med mat uten å ha åpnet den først. Disse kan eksplodere! Denne advarselen gjelder for alle andre typer kokeplater. -Bruken av en høy effekt, som funksjonen Booster, er ikke egnert for å varme opp enkelte væsker som for eksempel frityrolie. For høy varme kan være farlig. I følgende tilfeller anbefaler man å bruke en lavere effekt. ● Beholderne må settes rett på platetoppen og midt på kokesonen. Plasser aldri noe mellom gryten og platetoppen. -Ved høye temperaturer reduserer apparatet kokeplatens effektivitet automatisk. ● Før

det iverksettes noen form for rengjøring og vedlikehold, må apparatet kobles fra strømmettet ved å trekke ut støpslet eller slå av hovedstrømsbryteren i boligen. ● For alle installasjoner og vedlikeholdsinngrep må man anvende arbeidshansker. ● Apparatet kan anvendes av barn over 8 års alder og av personer med nedsatt fysisk, sanselig eller mental funksjonsevne, samt personer uten erfaring eller med manglende kunnskap, gitt at disse holdes under oppsyn eller har vært gjenstand for opplæring i sikker bruk av apparatet, og innehar forståelse for de farer og risikoer som er forbundet med bruken av dette. ● Barn må holdes under oppsyn slik at de ikke leker med apparatet. ● Rengjøring og vedlikehold må ikke utføres av barn hvis disse ikke holdes under oppsyn. ● Lokalet må være utstyrt med tilstrekkelig ventilasjon når apparatet brukes sammen med andre apparater som er gassdrevne eller er basert på annen type forbrenning. ● Apparatet må rengjøres regelmessig både innvendig og utvendig (MINST EN GANG I MÅNEDEN) og alltid i samsvar med det som er blitt uttrykkelig oppgitt i vedlikeholdsinstruksjonene. ● Manglende etterfølgelse av apparatets rengjøringsstandarder, samt manglende utbytte og rengjøring av filtrene, medfører brannfare. ● Flambering er strengt forbudt. ● Åpne flammer er skadelige for filtrene og kan medføre antenner. Dette må derfor alltid unngås. ● Frityrsteking må gjøres med største forsiktighet, slik at ikke den varme oljen antennes. ● OBS! Når platetoppen er i funksjon kan alle de tilgjengelige delene i apparatet bli varme. ● **OBS!** Ikke koble apparatet til strømmettet før installasjonen er helt fullført. ● Hva angår tekniske og sikkerhetsmessige forholdsregler som

må tas i forbindelse med avtrekk av røyk og matos, henvises det til lovgivning og regelverk fra lokale myndigheter. ● Luft som trekkes ut må ikke føres i rør som brukes til å tømme røyk fra gassdrevne eller brennstoffbaserte apparater. ● Apparatet må aldri brukes uten at risten er blitt korrekt satt inn! ● Bruk kun låseskruene som fulgte med apparatet i forbindelse med installasjonen, eller gå til innkjøp av tilsvarende type skruer. Bruk skruer med korrekt lengde i henhold til informasjonen i installasjonsveiledningen. ● Når dette apparatet brukes samtidig med andre typer apparater som driftes med energi som ikke er elektrisk, må det negative trykket i rommet aldri overskride 4 Pa ( $4 \times 10^{-5}$  bar). ● Det er viktig å ta vare på denne håndboken slik at den er tilgjengelig ved senere behov. Sørg for at den følger med produktet hvis det selges, overføres eller flyttes.

Dette apparatet er merket i samsvar med EU-direktiv 2012/19/EF - UK SI 2013 No3113, Waste Electrical and Electronic Equipment (WEEE). Ved å sørge for at dette produktet kasseres på en riktig måte, bidrar man med å forebygge negative følger for miljøet og helsen. Symbolet



på produktet eller på dokumentasjonen som følger med dette, indikerer at det ikke må kastes sammen med vanlig husholdningsavfall, men leveres inn til en miljøstasjon eller returpunkt som tar seg av gjenvinning av elektrisk og elektronisk avfall. Kast apparatet i overensstemmelse med lokale regler for eliminering av avfall. For ytterligere informasjon om behandling og gjenvinning av dette produktet, vennligst ta kontakt med lokale myndigheter, en gjenvinningsstasjon, eller butikken hvor produktet ble kjøpt.

Apparatet er blitt utviklet, testet og oppført i henhold til følgende lovgivning:

- Sikkerhet: EN/IEC 60335-1; EN/IEC 60335-2-6, EN/IEC 60335-2-31, EN/IEC 62233.
- Maskintype: EN/IEC 61591, ISO 5167-1, ISO 5167-3, ISO 5168, EN/IEC 60704-1, EN/IEC 60704-2-13, EN/IEC 60704-3, ISO 3741, EN 50564, IEC 62301, EN 60350-2.
- EMC: EN 55014-1; CISPR 14-1; EN 55014-2; CISPR 14-2; EN/IEC 61000-3-3; EN/IEC 61000-3-12. Anbefalinger for korrekt bruk og reduksjon av miljøbelastning: Når man begynner å tilberede mat anbefales det å starte opp apparatet ved laveste hastighet. La det stå på noen minutter også etter at man er ferdig. Man kan øke effekten hvis det skapes store mengder røyk og damp. Bruk booster-funksjonen kun i

ekstreme tilfeller. For at luftfjerner skal fungere optimalt anbefales det å bytte karbonfilter ved behov. For at fettfilter skal beholde sein ytelse må de rengjøres ved behov. For å oppnå optimal ytelse og redusere støynivået bes man bruke maksimal diameter i rørsystemet som er gjengitt i denne håndboken.

## 2. Bruksmåte

### Hvordan bruke koketoppen

Induksjonstoppen baserer seg på det fysiske prinsippet om magnetisk induksjon. Hovedkarakteristikken i et slikt system er at energien overføres direkte fra kilden til kjelen.

#### Fordeler:

Hvis man sammenligner vår induksjonstopp med en elektrisk kokeplate, ser man at vår er:

- **Sikrere:** lavere overflatetemperatur i glasset.
- **Raskere:** kortere oppvarmingstid.
- **Mer presis:** induksjonstoppen reagerer umiddelbart på enhver kommando.
- **Mer effektiv:** 90% av absorbert energi omdannes til varme. I tillegg avbrytes varmeoverføringen øyeblikkelig hvis gryten fjernes fra platen, slik at man unngår unødvendig varmespredning.

### 2.1 Beholdere som kan brukes under matlaging

Bruk kun kjeler som er merket med symbolet



#### Viktig:

for å unngå varige skader på overflaten, ikke bruk:

- Kokekar som ikke har en helt flat bunn.
  - Kokekar med emaljert bunn.
  - Kokekar med grov bunn som kan skrape opp kokeplatenes overflate.
  - Ikke sett varme kjeler på overflaten til platetoppens kontrollpanel.
- Ikke alle kjeler som brukes på induksjonstopper fungerer optimalt. Dette er grunnet bunnene som kan være delvis produsert i ferromagnetisk materiale. Når kjelene eller pannene kjøpes må man kontrollere følgende:
- Bunnan må være fullstendig produsert i ferromagnetisk materiale. I motsatt fall vil både varmeoverføringen og -homogeniteten reduseres og føre til overflatetemperaturer som ikke er egnet for pannen/kjelen.



**NEI!**

- Bunnan inneholder ikke aluminium. Kokekaret varmes ikke opp og vil muligens ikke gjenkjennes av induksjonstoppen.



**NEI!**

- Bunner som ikke er flate eller har grove flater. Reduserer kontaktflaten mellom induksjonstopp og kokekar, noe som fører til en reduksjon i effektivitet og forverring av resultatet.

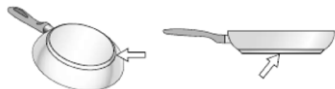

**JA!**

**Viktig:** Ikke sett varme kjeler på overflaten til platetoppens kontrollpanel.

### 2.1.1 Føresisterende beholdere

Vous pouvez vérifier si le matériau de la casserole est magnétique avec un simple aimant. Les casseroles ne sont pas appropriées si elles ne sont pas détectables magnétiquement. Les indications du paragraphe précédent sont valables même dans ce cas.

### 2.1.2 Anbefalt diameter på panner/gryter

**VIKTIG:** hvis kjelene ikke har riktig diameter vil ikke kokesonene slå seg på.

For å se **minste kjelediameter** for hver enkelt kokesone henvises det til den illustrerte delen av denne håndboken.

For å oppnå best mulig resultat, anbefales følgende:

- Bruk gryter og kjeler som har samme diameter som kokesonen som skal benyttes.
- Hvis mulig burde man sette lokk på kjelene. Dette gjelder særlig kjeler som er høyere enn 22 cm.
- Sett kjelen midt på kokesonen som er avmerket på platetoppen.

**OBS!** For å opprettholde stekeytelsen og produktkvaliteten anbefales det å **IKKE** bruke induksjonsadaptere.

### Bruke avtrekket

Avtrekket kan brukes både med ekstern avtrekksfunksjon eller med intern resirkulering.



### Avtrekkversjon

**Fig.7**

All damp trekkes ut av rommet ved hjelp av røropplegg (må kjøpes separat) som er festet på den medfølgende koblingsflensen.

Diameteren på avtrekksrørret må tilsvare diameteren på koblingsringen:

- med rektangulær utgang 222 x 89 mm
- med rund utgang Ø 150 mm (\*)

For mer informasjon henvises det til informasjonen angående ekstrautstyr på versjonen med avtrekk. Finnes i den illustrerte versjonen av denne håndboken. Koble produktet til rør og avtrekkskull med diameter tilsvarende luftutgangen (koblingsflensen).

Bruk av rør og avtrekkskull med mindre diameter vil redusere avtrekkskapasiteten og øke støynivået betraktelig.

Vi fraskriver oss derfor alt ansvar

- ⓘ Bruk et så kort rør som mulig.
- ⓘ Bruk en rørrkanal med så få bøyger som mulig (maksimal kurve: 90°).
- ⓘ Man må ikke ha variasjoner i tverrsnittet.



### Filterversjon

**Fig. 10**

Avtrekksluft vil filtreres i fettfilter og luftfilter før den igjen føres ut i rommet. Produktet leveres med alt nødvendig utstyr for en standard installasjon med luftavtrekk i front av apparatet. For mer informasjon henvises det til informasjonen angående ekstrautstyr på versjonen med filter. Finnes i den illustrerte versjonen av denne håndboken.

**Det henvises til siden [www.elica.com](http://www.elica.com) e [www.shop.elica.com](http://www.shop.elica.com) for ytterligere informasjon om de forskjellige produktene våre, slik at man kan installere både som filter- og avtrekksversjon.**

## 3. Installasjon

- Både den elektriske og den mekaniske installasjonen må utføres av faglært personell.

Minste avstand mellom platetoppen og veggen skal være minst 50mm i front, minst 50mm til sidene og minst 550mm i overkant.

NB = De anbefalte avstandene er kun ledende. I forbindelse med prosjektering av avstandene skal man alltid rette seg etter anvisningene til kjøkkenprodusenten.



### 3.1 Elektrisk tilslutning

**Fig. 3**

- Koble apparatet fra nettet. • Installasjonen må utføres av faglært og kvalifisert personell, som kjenner til gjeldende reoler for installasjon og sikkerhet. • Produsenten fraskriver seg

ethvert ansvar for skader på personer, dyr eller gjenstander som oppstår grunnet en manglende overholdelse av retningsliniene som er oppført i dette kapittelet. ● Strømledningen må være såpass lang at man fritt kan fjerne platetoppen fra benkeplaten. ● Se til at spenningen som er oppført på merkeplaten nederst på apparatet, tilsvarer den som befinner seg i huset hvor apparatet installeres. ● Ikke bruk skjøteledninger. ● Den elektriske jordledning må være 2 cm lengre enn de andre ledningene. ● Hvis husholdningsapparatet ikke er utstyrt med strømledning, må det brukes en ledning med et minimum tverrsnitt på 2,5 mm<sup>2</sup> for effekter på opptil 7200 Watt, mens høyere effekter trenger et tverrsnitt på 4 mm<sup>2</sup>. ● Ledningen må ikke, langs hele dens lengde, komme opp i en temperatur som overgår romtemperaturen med mer enn 50°C ● Apparatet skal være permanent tilkoblet strømmettet.

● **Vær oppmerksom!** Før kretsen kobles til nettstrømmen igjen, må man kontrollere at den fungerer riktig og at strømledningen er riktig montert. ● **Vær oppmerksom!** Skifte av forbindelsesledningen må utføres av vår autoriserte teknisk kundeservice, eller eventuelt av en person med lignende kvalifikasjoner.

**Merk:** produktet er utstyrt med Power Limitation funksjon slik at man kan stille inn en grenseverdi for maksimal effektforbruk kw

Innstillingen må utføres når man kobler produktet til strømmettet, eller når man kobler inn selve strømforsyningen (innen 2 minutter). Foreta dimensjonering av vernet til det elektriske anlegget basert på valgt effektbegrensningsnivå (Power

Limitation). Se handlingsdelen i denne håndboken for strømbegrensningssettet.

### 3.3 Montering

Før man starter med installasjonen:

- Etter at produktet er blitt pakket ut må man kontrollere at det ikke har blitt utsatt for skade under transporten. Ta kontakt med selger eller kundeservice hvis dette er tilfelle, og avbryt installasjonen.
- Kontroller at størrelsen på produktet man har kjøpt er egnet for stedet hvor det ønskes installert.
- Av transporthensyn må det kontrolleres at det ikke finnes restmateriale inne i emballasjen (for eksempel poser med skruer, garantibevis, osv.). Disse må eventuelt fjernes og tas vare på.
- Kontroller også at det finnes en tilgjengelig stikkontakt i nærheten av installasjonssonen.

**Forberedelse av møbel for innebygging:**

- Produktet må ikke installeres over avkjølingsenheter, oppvaskmaskiner, peiser, ovner, vaskemaskiner og tørketromler.
- Utfør alle åpninger og fjern sagmugg og støv før platetoppen settes inn.

- **For å forbedre filteringsegenskapene i installasjonen kan man foreta et innhakk i basen og deretter sette inn en vanlig avtrekksrist**

**VIKTIG:** Bruk et enkomponents tetningslim (S) som tåler temperaturer helt opp til 250°. Før installasjonen startes opp må alle overflater som skal limes rengjøres nøye for ethvert materiale som kan tenkes å redusere limets hefteevne (f.eks. limfjernere, visse typer konserveringsmidler, fett, oljer, støv, gamle limrester osv.). Limet må fordeles langs hele parameteren til installasjonsstedet. Etter liming må man la limet tørke i cirka 24 timer.

Fig. 1B-2B

**Vær oppmerksom!** Manglende installasjon av skruer og festeanordninger i samsvar med disse instruksjonene kan føre til elektriske farer.

**Merknad:** For en korrekt installasjon av produktet må man sette på limbånd på rørene som innehar følgende egenskaper:

- elastisk myk PVC med akrylatbasert lim
- som respekterer DIN EN 60454
- flammehemmende
- ypperlig motstand mot slitasje
- motstand mot temperatursvingninger
- kan brukes ved lave temperaturer

## 4. Funksjon

### Kontrollpanel

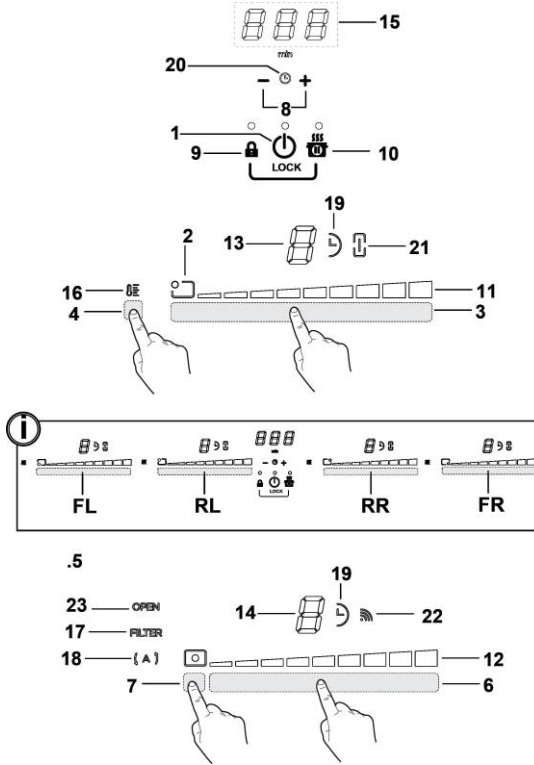

#### Taster

- |       |   |     |   |
|-------|---|-----|---|
| 1.    | <b>ON/OFF</b> til kogeplade/sugeapparat til kogeplade | 11. | Vise Power Level                        |
| 2.    | Kogezonepositionsindikator                            | 12. | Vise hastigheten (effekten) i avtrekket |
| 3.    | Valg af kogezoner                                     | 13. | Display for kokesoner                   |
| 4.    | Forøgelse/Reduktion af Power Level                    | 14. | Display for avtrekk                     |
| 5.    | Aktivisering af Temperatur Manager                    | 15. | Display for Timer                       |
| 6.    | Sugeapparatmarkering                                  | 16. | Indikator Temperature Manager           |
| 7.    | Forøgelse/Reduktion af sugehastighed (styrke)         | 17. | Angir assistanse filter                 |
| 8.    | Aktivisering af automatiske funksjoner                | 18. | Angir automatisk avtrekk                |
| 9.    | Key Lock (Tastblokering)                              | 19. | Angir aktiv timer                       |
| 9+10. | Child Lock (børnesikring)                             | 20. | Egg Timer indikator aktiv               |
| 10.   | Pause / Recall  | 21. | Angir aktiv Bridge-funksjon             |
|       |   | 22. | Angir funksjon med SNAP                 |
|       |   | 23. | FLAP-indikator                          |

#### Display / LED



## HVORDAN BRUKE KOKETOPPEN

### Før man starter:

Alle funksjoner på denne koketoppen er laget for å overholde strenge sikkerhetskrav.

Av denne grunn:

- **Enkelte funksjoner aktiverer seg ikke, eller deaktiveres automatisk, hvis det ikke finnes gryter/panner på platen eller hvis disse er plassert feil.**
- I andre tilfeller vil aktiverte funksjoner automatisk deaktiveres når man velger en funksjon som har behov for andre innstillinger og disse ikke oppgis (f. eks.: **“Slå på koketoppen”** uten å **“Velge kokesone”** og **“Driftstemperatur”**, eller **“Lock (låse)-funksjon”** eller **“Timer”**).

 **Vær oppmerksom!** Ved (f. eks.) lengre tids bruk kan det hende at kokesonen ikke slår seg øyeblikkelig av, da den befinner seg i nedkjølingsfasen. På koketoppens display vises symbolet **“H”** for å vise at denne fasen er aktiv. Vent til displayet slår seg av før du nærmer deg kokesonen.

### Display for kokesoner

på display'ene for de ulike kokesonene vises:

Kokesonen er på	
Power Level (effektnivå)	<b>1...9-P</b>
Residual Heat Indicator (restvarmeindikator)	<b>H</b>
Pot Detector (avlesing av kjeler/gryter)	<b>U</b>
Funksjonen Temperature Manager (Temperaturkontroll) aktiv	<b>U</b>
Child Lock (Barnesikring) aktiv	<b>L</b>
Pausefunksjon	<b>  </b>
Automatic Heat UP (Automatisk oppvarmingsfunksjon)	<b>R</b>

## Koketoppens egenskaper

### ● Safe Activation (sikker igangsetting)

Produktet aktiveres kun når det finnes kjeler/gryter plassert på sonene. Oppvarmingsfasen vil ikke starte opp (eller den avbrytes) hvis det ikke finnes gryter på platen.

### ● Pot Detector (avlesing av kjeler/gryter)

Produktet leser av gryter/kjeler automatisk når de plasseres i en av sonene.

### ● Safety Shut Down (sikkerhetsavslåing)

Av sikkerhetsmessige årsaker har hver kokesone en maksimal driftstid som avhenger av innstilt effektnivå.

### ● Residual Heat Indicator (restvarmeindikator)

Når man slår av en eller flere kokesoner vil eventuell restvarme angis med et visuelt signal i displayet til den aktuelle sonen, med symbolet **“H”**.

## Maskinfunksjon

**Merknad:** For å aktivere en funksjon må man først aktivere den aktuelle sonen.

### ● Tenning

Trykk på (forsiktig)  **ON/OFF koketopp/avtrekk**  
Lampen slår seg på for å vise at kokeplate/avtrekk er klart til bruk

Trykk igjen for å slå av

**Merknad:** Denne funksjonen har forrang over andre funksjoner.

### ● Valg av kokesoner

Berør (trykk på **Valgområde (3)**) som tilsvarer kokesonen man ønsker å bruke.

### ● 9 Power Level (effektnivå)

Kokeplaten er utstyrt med 9 effektnivåer  
Dra fingeren over **Valgområde (3):**  
mot høyre for å øke effektnivået  
mot venstre for å redusere effektnivået

### ● Power Booster (forsterkernivå)

Produktet er utstyrt med et ekstra effektnivå (over nivået **9**), som forblir aktivt i 5 minutter før effektnivået går tilbake til forrige nivå.

Dra fingeren over **Valgområde (3)** (over nivå **9**) for å aktivere Power Booster  
Aktuelt nivå for Power Booster er oppgitt i displayet for den valgte sonen med symbolet **“P”**

### ● **Bridge-soner**

Kokesonene kan takket være Bridge-funksjonen driftes som kombinasjonsplater. På denne måten får man en enkelt kokesone med samme effektnivå. Denne funksjonen gir et jevnt resultat når det brukes store gryter eller kjeler. Man kan bruke kokesonen i front "**Master**" samtidig med kokesonen bak "**Sekundær**" (for å kontrollere hvilke kokesoner som kan anvende denne funksjonen, henvises det til illustrasjonene i denne håndboken).

#### **For å aktivere Bridge-funksjonen:**

- trykk samtidig på de to valgområdene som tilsvarer de kokesonene man ønsker å bruke

- Bridge-indikatoren (21) for den "**Sekundære**" kokesonen vil lyse "  "

- I Valgområde (3) tilsvarende kokesonen "**Master**" er det mulig å programmere Driftnivå (effekt)

- for å deaktivere **Bridge-funksjonen** følger man samme prosedyre som for aktiveringen

### ● **Temperature Manager**

Temperaturkontrollen er en funksjon som brukes til å holde varmen ved en konstant verdi med optimalt effektnivå. Den er ideell for å holde allerede klagjorte retter varme.

Temperaturkontrollen aktiveres når man trykker på aktiveringssonen (4)

I displayet hvor temperaturkontrollen er i funksjon vises symbolet "

### ● **Key Lock (Tastelås)**

Key Lock (Tastelåsen) brukes for å blokkere kommandoene på koketoppen etter at de ønskede innstillinger er blitt foretatt, slik at kommandoene ikke aktiveres ved et uhell.

#### **Aktivering:**

- trykk på  (9)
- LED-lampen over tasten vil begynne å lyse når aktiveringen finner sted.



#### **Gjenta inngrepet for å deaktivere.**

### ● **Child Lock**

Barnesikringsfunksjonen garanterer at barn ikke kan slå på kokesonene eller avtrekkssonen, og låser alle andre funksjoner slik at de ikke kan aktiveres. Child Lock kan aktiveres når produktet er slått på, men de stekeonene (og avtrekkssonen) avslått.

#### **Aktivering:**

- fjern alle gryter fra koketoppen

• Trykk og hold inne samtidig både  (9) og  (10). Et lydsignal vil aktiveres for å varsle om at funksjonen er blitt aktivert, og det vil vises et "L" i display (13) og (14).



#### **Gjenta inngrepet for å deaktivere.**

### ● **Timer**

Timer-funksjon er en nedtellingsfunksjon som kan programmeres for hver kokesone (og på avtrekkssonen). Når den programmerte perioden er utløpt vil kokesonene (eller avtrekkssonen) slå seg av automatisk, og brukeren vil varsles med et akustisk signal.

#### **Aktivere/regulere koketoppens Timer-funksjon**

- Velg ønsket kokesone (effektnivå '0)

• Trykk på   (8) for å få tilgang til Timer-funksjonen.



• Regulere varighetstid for Timer:

trykk på velgeren  , for å øke tiden for automatisk stopp

trykk på velgeren  , for å redusere tiden for automatisk stopp

Gjenta inngrepet for de andre kokesonene hvis disse også skal stilles inn.



**Merknad:** Hver kokesone kan ha forskjellige Timer-innstillinger. Displayet (15) viser nedtelling for den sist valgte kokesonen i 10 sekunder, deretter vil det vises en nedtelling med en lavere tidsverdi.

Når timer-enheten har fullført nedtellingen vil det skilles ut et lydsignal (i 2 minutter, trykk   for å stilne signalet), mens displayet (15) blinker med symbolet "".

**Merknad:** på siden av displayet for den enkelte kokesone



(med Timer på) vil det vises symbolet "" (19)

#### **Hvordan slå av Timer-funksjonen:**

- Velg ønsket kokesone
- still inn verdien for timer-funksjonen a "", ved hjelp av 

**Merk:** funksjonen forblir aktivert hvis man ikke trykker på andre taster i mellomtiden.

### ● **Egg Timer**

Egg Timer er en nedtellingsfunksjon som er uavhengig av kokesone (og avtrekkssone). Egg Timer aktiveres ved å trykke på   (8).

**Merknad :** for regulering av funksjonen **Egg Timer** følges samme prosedyre som for funksjonen **Timer**.

Når timer-enheten har fullført nedtellingen vil det skilles ut et lydssignal (i 2 minutter, trykk **-** **+** for å stilne signalet), mens displayet (15) blinker med symbolet "0.00".

**Merk:** Når Egg Timer er i funksjon vil symbolet  (20)

#### ● **Pause**

Pausefunksjonen slår av samtlige aktive funksjoner og setter kokeeffekten til null.

**Aktivering:**

- trykk på  (10)
- det vil vises en "|||" i displayene (13).

**For å deaktivere funksjonen:**

**Merknad :** denne operasjonen tilbakestiller platetoppen før pausen

- trykk på  (10)
- innen 10 sekunder må man dra fingeren til høyre langs

**Valgområde (3) for kokesone 2 (FIG.19)**



**Merk :** hvis operasjonen ikke utføres i løpet av denne tiden vil funksjonen forbli aktiv.

**Merknad:** Hvis denne **Pausefunksjonen** ikke deaktiveres i løpet av 10 minutter vil koketoppen slå seg av automatisk.

#### ● **Recall**

Minnefunksjonen kan brukes til å tilbakekalle alle innstillinger som er blitt gjort, for eksempel når denne er blitt avslått ved et uhell.

**Aktivering:**

- slå på platetoppen igjen  innen 6 sekunder
- trykk på "|||"  " innen 6 sekunder

#### ● **Automatic Heat UP**

Funksjonen Automatic Heat UP (automatisk oppvarming) gjør at man når den forhåndsprogrammerte effekten langt hurtigere. Med denne funksjonen vil man ha kortere koketider, men man unngår at matretten brenner seg fast, siden temperaturen ikke overskrider den programmerte effekten. Denne funksjonen er tilgjengelig for effektnivå 1-8.

**Aktivering:**

- trykk og hold inne ønsket effekt i **Valgområde (3)**
- det vil vises en "P" i displayet (13).

#### ● **Power Limitation (effektbegrenser)**

Med effektbegrenseren kan man fininnstille produktfunksjonen ved å begrense maksimalt effektforbruk.

**Merk :** Programmeringen må utføres innen 2 minutter med koketoppen avslått, når koketoppen kobles til strømmettet, eller når man kobler tilbake strømforsyningen, **uten** å trykke på tasten .

**For å stille inn effektbegrenseren :**

- trykk og hold nede tastene   inntil det skilles ut et akustisk signal

- dra fingeren over valgområdene **FL og RL**, fra venstre mot høyre, og trykk deretter inn lenge på området som tilsvarer øverste

effektnivå lydssignal , inntil det skilles ut et kort

- Timer-display (15) viser symbolene "CF6", og det er mulig å foreta programmeringen

- Trykk deretter på tasten  slik at timer-displayet (15) viser **PHA (Phase power limit):**

- Displayet i FL-sonen viser nåværende programmering\*\*

0 = 7,4 KW



1 = 4,5 KW

2 = 3,1 KW

\*\* standard innstilling er 7,4 KW

- For å endre innstillingen til Power Limitation blar man i FL-

valgområdene 

- For å lagre valget holder man inne tastene  , i 1 sekund.

Det skilles ut et akustisk signal for å bekrefte at innstillingen er blitt foretatt, deretter vil funksjonen avsluttes.

#### **BRUK AV AVTREKKET**

#### ● **Tenning**

Trykk på (forsiktig)  **ON/OFF koketopp/avtrekk**  
Lampen slår seg på for å vise at kokeplate/avtrekk er klart til bruk

Trykk igjen for å slå av

**Merknad: Denne funksjonen har forrang over andre funksjoner.**

### ● Slå på avtrekket:

Dra fingeren over (trykk på) **Valgområde (6)** for å aktivere avtrekket.

### ● Hastigheten (effekten) i avtrekket:

Stryk over og la fingrene gli langs **Valglinjen (6)**: mot høyre for å øke hastigheten (effekten) i avtrekket (**0-9**), mot venstre for å redusere hastigheten (effekten) i avtrekket (**9-0**)



Produktet har 1 ekstra tidsstyrte avtrekkshastigheter (effekter): "**F**" for 5 minutter

deretter vil effektnivået gå tilbake til nivå 9

### ● Timer

#### Aktivere/regulere avtrekkets Timer-funksjon

• Velg avtrekk

• Trykk på   (**8**) for å få tilgang til Timer-funksjonen (fra et hvilket som helst hastighetsvalg).

• Regulere varighetstid for Timer:



trykk på velgeren  for å øke tiden for automatisk stopp

trykk på velgeren  for å redusere tiden for automatisk stopp

I displayet (**15**) vil det vises en nedtellingsssekvens

**Merknad:** på siden av displayet til avtrekket vises symbolet "

 (19)

Når timer-enheten har fullført nedtellingen vil det skilles ut et lydsignal (i 2 minutter, trykk   for å stilne signalet), mens displayet (**15**) blinker med symbolet "**0.00**".

**Hvordan slå av Timer-funksjonen:**

• velg **Valgområde (6)**

• still inn verdien for timer-funksjonen a "**0**", ved hjelp av 

**Merk:** funksjonen forblir aktivert hvis man ikke trykker på andre taster i mellomtiden.

### ● Aktivere indikatorer for filtermetning

Disse indikatorene er vanligvis avslått

(både for fettfilter og for filter med aktivt karbon)

Gjør som forklart for å aktivere:

- slå på den innebygde ventilatoren med 

- med avtrekksmotoren og kokesonene avslått, trykker man og holder inne **Valgområde (7)**:

**LED-lampen "FILTER" (17)** slår seg på med svak belysning. Displayet (**14**) til avtrekket viser bokstaven "**G**" – for å gå videre til aktiveringen av metningsindikator for **fettfilteret**

**Merknad:** trykk på **Valgområde (7)** nok engang. I displayet (**14**) vises bokstaven "**F**". Man kan nå fortsette med aktiveringen av **luktfilter med aktivt karbon**

- Trykk på **Valgområde (6)**, LED-lampen "FILTER" (**17**) går over i sterk belysning i 10 sekunder før den slår seg av for å bekrefte **AKTIVERING**.

### ● Aktivere indikatorer for filtermetning

gjenta prosedyren nevnt over for å aktivere

- LED-lampen "FILTER" (**17**) går over i svak belysning i 10 sekunder før den slår den seg av for å bekrefte **DEAKTIVERING**.

### ● Indikator for Filtertilletting

Kjøkkenviften varsler hver gang det må utføres filterbytte:

#### Fettfilter

LED-lampen "FILTER" (**17**) slår seg på i displayet (**14**) vil det vises et symbol "**G**" (i 10 sekunder fra oppstart)

#### Luktfilter med aktivt karbon

LED-lampen "FILTER" (**17**) blinker i displayet (**14**) vil det vises et symbol "**F**" (i 10 sekunder fra oppstart)

### ● Reset av Filtertilletting

Etter at det er blitt foretatt vedlikehold på filterne (fettfilter og/eller luktfilter med aktivt karbon) trykker man på **Valgområdet (7)**:

LED-lampen "FILTER" slår seg av og starter tellingen på nytt.

**Merknad:** Gjenta operasjonen hvis begge filterne gir fra seg varsel samtidig.

### ● Automatisk drift

Produktet er utstyrt med en sensor for luftkvalitet. Denne gjør at ventilatoren automatisk kan stille inn den avtrekkshastigheten som er best egnet for den enkelte mattilberedelse.

For å aktivere denne funksjonen:

Trykk kort på **Valgområdet (7)**, LED-lampen “(A)” **(18)** begynner å lyse for å vise at ventilatoren har endret modus.

#### ● **Automatisk ventilatorfunksjon med SNAP®**

For tilkobling til SNAP® henvises det til håndboken som ble levert sammen med **SNAP®** eller eventuelt nettsiden [www.elica.com](http://www.elica.com).

**Merknad:** SNAP® er en ekstra avtrekksenhet som kan brukes sammen med hovedventilatoren.

For å aktivere denne funksjonen:

Trykk kort på **Valgområdet (7)**, LED-lampen “(A)” **(18)** og

LED-lampen “” **(22)** begynner å lyse for å vise at ventilatoren driftes i denne modusen.

#### ● **FLAP-indikator åpen**

Avtrekkssonen er utstyrt med en roterende mekanisk FLAP-enhet. Ventilatoren må slås på og FLAP-enheten åpnes for å aktivere produktet. Ventilatoren er utstyrt med en sensor som slår av motoren automatisk hvis FLAP-enheten lukkes fullstendig. Avtrekket starter igjen når FLAP-enheten åpnes.

- når avtrekket slås på vil ikke motoren starte opp hvis FLAP-enheten er lukket:

LED-lampen “**OPEN**” **(23)** slår seg på, et langt pip kan høres, hvert 5 sekund vil displayet (12) blinke

- hvis FLAP-enheten lukkes mens motoren er på vil motoren stanse:

LED-lampen “**OPEN**” **(23)** slår seg på, et langt pip kan høres, hvert 5 sekund vil displayet (12) blinke

**Apparatet er utviklet for å brukes sammen med et monteringssett for vindussensor (ikke levert av produsenten).**

Når vindussensoren installeres (og kun når apparatet brukes med avtrekksfunksjonen aktivert), vil luftavtrekket slutte å fungere hver gang vinduet i rommet hvor sensoren er blitt montert er lukket.

• Elektrisk tilkobling av monteringssettet på apparatet må gjøres av en faglært spesialtekniker.

• Monteringssettet må ha separat sertifikat i henhold til sikkerhetsstandarder som gjelder for komponenten og dens anvendelse sammen med apparatet. Installasjonen må utføres i henhold til tekniske standarder og lovgivning som gjelder for forbrukerelektronikk.

**OBS!**

• kabelopplegget til monteringssettet må kobles til apparatet gjennom en sertifisert SELV-krets.

• Produsenten av apparatet fraskriver seg ethvert ansvar for eventuelle problemer, skader eller antennelser som oppstår grunnet defekter og/eller funksjonsproblemer og/eller feilaktig installasjon av dette monteringssettet.

#### 4.1 Tabeller over effektnivå

Effektnivå		Type matlaging	Hvilket nivå som skal benyttes (dette er bare en henvisning, egen erfaring og kokevaner gjelder også)
<b>Maksimal effekt</b>	<b>Boost</b>	Hurtig oppvarming	Ideell for å varme opp mat på kort tid, spesielt hurtigkoking av vann eller andre væsker som skal varmes raskt opp
	<b>8-9</b>	Steke- koke	Ideell for å brune mat, starte en koking, steke frosne varer
<b>Høy effekt</b>	<b>7-8</b>	Brune - steke - koke - grille	Ideell for å brune mat, opprettholde kraftig koking, koke og grille (på kort tid, 5-10 minutter)
	<b>6-7</b>	Brune - koke - stue - steke - grille	Ideell for å brune mat, opprettholde en svak koking, koke og grille (over middels tid, 10-20 minutter), forhåndsvarme utstyr
<b>Middels effekt</b>	<b>4-5</b>	Koke - stue - steke - grille	Ideell for å lage gryteretter, holde delikat mat på svak varme, koke (over lengre tid). Blande pasta
	<b>3-4</b>	Koke - koke opp - koke tykt - blande	Ideell for mat som trenger lang koketid (ris, sauser, steker, fisk) og som inneholder væske (f.eks. vann, vin, kraft, melk), blande pasta
	<b>2-3</b>	Koke - koke opp - koke tykt - blande	Ideell for mat som trenger lang koketid (volum på mindre enn en liter: ris, sauser, steker, fisk) og som inneholder væske (f.eks. vann, vin, kraft, melk)
<b>Svak effekt</b>	<b>1-2</b>	Smelte - tine - holde varm - blande	Ideell for å myke opp smør, smelte sjokolade, tine små produkter
	<b>1</b>	Smelte - tine - holde varm - blande	Ideell for å holde nylagde og små porsjoner varme, eller holde tallerken varm og blande i risotto
<b>OFF</b>	<b>Null effekt</b>	Platens overflate	Koketopp i stand-by eller av (platene kan fremdeles være varme etter at de er slått av, noe som signaliseres med H-L-O)

## 4.2 Koketabeller

Type mat	Retter eller type matlaging	Effektnivå og fremgangsmåte for matlaging			
		Første fase	Effekt	Andre fase	Effekt
Pasta, ris	Fersk pasta	Oppvarming av vann	Booster-9	Koking av pasta og opprettholdelse av koking	7-8
	Fersk pasta	Oppvarming av vann	Booster-9	Koking av pasta og opprettholdelse av koking	7-8
	Kokt ris	Oppvarming av vann	Booster-9	Koking av pasta og opprettholdelse av koking	5-6
	Risotto	Surring av grønnsaker og ris	7-8	Koking	4-5
Grønnsaker, belgfrukter	Kokte	Oppvarming av vann	Booster-9	Koking	6-7
	Stekte	Oppvarming av olje	9	Steking	8-9
	Sauterte	Oppvarming av tilbehør	7-8	Koking	6-7
	Stuete	Oppvarming av tilbehør	7-8	Koking	3-4
	Stekte	Oppvarming av tilbehør	7-8	Bruning	7-8
Kjøtt	Steik	Bruning av kjøtt med olje (bruk effekt 6 hvis det brukes smør)	7-8	Koking	3-4
	Grillstekt	Oppvarming av gryte	7-8	Grilling på begge sider	7-8
	Surring	Surring i olje (bruk effekt 6 hvis det brukes smør)	7-8	Koking	4-5
	Koking i saus/stuet	Surring i olje (bruk effekt 6 hvis det brukes smør)	7-8	Koking	3-4
Fisk	Grillstekt	Oppvarming av gryte	7-8	Koking	7-8
	Koking i saus/stuet	Surring i olje (bruk effekt 6 hvis det brukes smør)	7-8	Koking	3-4
	Stekt	Oppvarming av olje eller annet fett	8-9	Steking	7-8
Egg	Omelett	Oppvarming av stekepanne med smør eller annet fett	6	Koking	6-7
	Omelett	Oppvarming av stekepanne med smør eller annet fett	6	Koking	5-6
	bløtkokt/hardkokt	Oppvarming av vann	Booster-9	Koking	5-6
	Pannekaker	Oppvarming av stekepanne med smør	6	Koking	6-7
Sauser	Tomatsaus	Surring med olje (bruk effekt 6 hvis det brukes smør)	6-7	Koking	3-4
	Kjøttsaus	Surring med olje (bruk effekt 6 hvis det brukes smør)	6-7	Koking	3-4
	Hvit saus	Forberedelse av basen (smeltet smør og hvetemel)	5-6	Kok forsiktig opp	3-4
Kaker, kremer	Vaniljekrem	Koke opp melken	4-5	Opprettholde en svak koking	4-5
	Pudding	Koke opp melken	4-5	Opprettholde en svak koking	2-3
	Risgrøt	Oppvarming av melk	5-6	Opprettholde en svak koking	2-3

## 5. Vedlikehold

### Vedlikehold av koketoppen:

Vær oppmerksom! Før det utføres et hvilket som helst vedlikehold eller rengjøring, må man forsikre seg om at kokesonene er avslått og at kontrollampen som angir varmen er slukket.

### 5.1 Rengjøring

Koketoppen må alltid rengjøres etter bruk.

#### **Viktig:**

Ikke bruk skuresvamber eller stålull. Disse kan skade glassflaten over tid.

Ikke bruk kjemiske vaskemidler som kan virke irriterende, som for eksempel ovnsvask eller flekkfjerner.

La overflaten kjøle seg ned etter bruk og fjern deretter alle matrester og flekker.

Sukker og andre sukkerrike matvarer kan skade koketoppen hvis de ikke fjernes øyeblikkelig.

Salt, sukker og sand kan ripe opp glassoverflaten.

Bruk en myk klut, kjøkkenpapir eller produkter som er laget spesielt for rengjøring av overflaten (overhold produsentens henvisninger).

#### **IKKE BRUK DAMPRENSER!!!**

#### **Viktig:**

Hvis det forekommer lekkasjer, eller hvis det spruter væsker fra grytene, må man bruke ventilen som er plassert i nedre del av produktet slik at man kan fjerne alt resttrykk og utføre rengjøring i absolutt hygiene og sikkerhet.

#### **Fig. 18**

For en fullstendig rengjøring kan man fjerne hele det nedre fatet.

#### **Fig. 19**

### **Rengjøring av metallristen:**

Risten må rengjøres for hånd med varmt vann og skånsomt rengjøringsmiddel, og deretter tørkes grundig for å unngå oksidering.

### Vedlikehold av kjøkkenviften:

#### **Rengjøring**

I forbindelse med rengjøring må man **KUN** bruke en fuktig klut med skånsomt vaskemiddel. **IKKE BRUK VERKTØY, INSTRUMENTER ELLER LIGNENDE UTSTYR I FORBINDELSE MED RENGJØRING!**

Ikke bruk slipende produkter.

**IKKE BRUK SPRIT!**

#### **Fettfilter**

##### **Holder på fettpartiklene fra stekeprosessen.**

Må rengjøres en gang i måneden (eller når varselsystemet for tilstoppelse av filter aktiveres) med skånsomme vaskemidler, manuelt eller i oppvaskmaskin ved lav temperatur og kort vaskesyklus.

Hvis det brukes oppvaskmaskin kan det hende at fettfilteret i metall mister fargen. Dette betyr dog ikke at filteret mister sine egenskaper.

#### **Fig. 15**

#### **Aktivt Karbonfilter - Keramisk**

##### **(Kun for filterversjon)**

##### **Absorberer vond lukt fra matlaging.**

Produktet er utstyrt med en serie luftfilter. Filtrene settes etter en lang- eller kortvarig bruk avhengig av type kjøkken og regelmessigheten i rengjøringen av filtrene. Luftfiltrene kan regenereres termisk hver 2/3 måned i 45 minutter i en forhåndsvarmet ovn ved 200°C. Korrekt regenerering sikrer at filtereffekten holdes konstant over en periode på 5 år.

**Vær oppmerksom!** Ikke sett filtrene nederst i ovnen, men bruk heller en stekeplate og sett denne midt i ovnen.

#### **Fig. 17 – 17a – 17b – 17c**



## 5.2 Feilsøking

FEILKODE	BESKRIVELSE	MULIGE ÅRSAKER	TILTAK
E2	Sonen med kontroller slår seg av grunnet en for høy temperatur	Den interne temperaturen på de elektroniske delene er for høy	Vent til koketoppen kjøler seg ned før den benyttes igjen
ERR03 + lydsignal 	Varsler om en kontinuerlige (permanent) aktivering av tasten. Grensesnittet slår seg av etter 10 sekunder.	Vann, kjeler eller kjøkkenutstyr, brukergrensesnitt over.	Rengjør overflaten og ta bort eventuelle gjenstander fra platene.
<b>For alle andre feilsignaler (E... U...)</b>	Vennligst ta kontakt med teknisk servicesenter og oppgi feilkoden		

## 5.3 Servicesenter

Før man tar kontakt med Servicesenter

1. Kontroller om problemet kan løses gjennom henvisningene som beskrives i tabellen "Feilsøking".
2. Slå av og på apparatet for å forsikre seg om at problemet ikke kunne forhindres.

**Hvis problemet vedvarer etter alle disse kontrollene, ta kontakt med nærmeste servicesenter.**

Anvisningerne i denne manual skal nøje overholdes. Fabrikanten fralægger sig ethvert ansvar for eventuelle fejl, skader eller brand forårsaget af apparatet, der skyldes manglende overholdelse af instruktionerne i denne manual. Apparatet er udelukkende beregnet til husholdningsbrug, til udslagning af røg, der stammer fra madstegning. Anden brug er ikke tilladt (f.eks. rumopvarmning). Fabrikanten fralægger sig ethvert ansvar for anden brug end den tilsigtede, eller for forkerte indstillinger af betjeningselementerne.

**Apparatet kan have et andet udseende end modellen, der er vist på tegningerne i denne vejledning. Vejledningen til brug, vedligeholdelse og installation er dog uændret.**

- ⓘ Læs omhyggeligt instruktionerne. De indeholder vigtige oplysninger vedrørende installation, brug og sikkerhed.
- ⓘ Foretag ikke elektriske variationer på apparatet.
- ⓘ Kontrollér, at alle komponenter er intakte, før du installerer apparatet. I tilfælde af defekte dele skal du rette henvendelse til forhandleren og afbryde installationen.
- ⓘ Kontrollér apparatets integritet før der fortsættes med installationen. I tilfælde af defekte dele skal du rette henvendelse til forhandleren og afbryde installationen.

**Bemærk:** Delene mærket med symbolet "(\*)" er valgfrit ekstraudstyr til nogle modeller, som skal købes særskilt.

## 1. Advarsler

**Pas på!** Overhold nøje de følgende anvisninger: ● Før der foretages et hvilket som helst installationsindgreb, skal apparatets strømforsyning afbrydes.

● Installation og vedligeholdelse skal udføres af en kvalificeret tekniker, i henhold til fabrikantens anvisninger og i overensstemmelse med sikkerhedslovene i kraft, i det land hvor maskinen anvendes. Medmindre andet er anført i brugsvejledningen, må der ikke reparerer eller udskiftes dele på apparatet. ● Loven gør det obligatorisk at tilslutte apparatet til jordforbindelsen. ● Strømforsyningskablet skal være tilstrækkeligt langt, til at apparatet kan tilsluttes el-nettet, når det er installeret i køkkenelementet. ● For at udføre installationen i overensstemmelse med de gældende sikkerhedsforskrifter, skal der anvendes en flerpolet afbryder, der sikrer fuldstændig frakobling fra

strømforsyningen, såfremt der opstår en tilstand af overspænding III og iht. til installationsanvisningerne. -Der må ikke bruges stikdåser eller forlængerledninger. ● Når installationen er fuldført, må ingen af de elektriske komponenter være tilgængelige for brugeren. Apparatet og dens tilgængelige dele opvarmes under brug. Pas på, ikke at berøre varmelegemene. ● Pas på, at børn ikke leger med apparatet: hold børn på afstand og under opsyn, da de tilgængelige dele kan blive meget varme under brug. ● For personer med implanteret hertepacemaker eller andre aktive implantater er det vigtigt at sikre før induktionsvarmepladen tages i brug, at implantatet er kompatibelt med apparatet. ● Undgå at røre ved apparatets varmelegemer under og efter brug. ● Undgå kontakt med klude eller andet antændeligt materiale, indtil alle apparatets komponenter er afkølet tilstrækkeligt, risiko for brand. ● Anbring ikke brændbart materiale på apparatet eller i umiddelbar nærhed. ● Ophedet fedt eller olier er letantændelige. Overvåg altid nøje apparatet, hvis du steger med store olie- eller fedtmængder. ● Hvis apparatets overflade er revnet, skal du straks slukke for at undgå fare for elektrisk stød. ● Apparatet er ikke beregnet til betjening med en ekstern timer eller et separat fjernbetjeningsystem. ● Stegning med olie eller fedtstoffer på en kogeplade uden opsyn kan være farlig og forårsage brand. ● Stegningen skal overvåges. Selv en hurtig stegning skal konstant overvåges. Forsøg ALDRIG at slukke flammerne med vand. Sluk for apparatet, og kvæl flammerne, f.eks. ved brug af et låg, eller brandbekæmpelsestæppe. Fare

for brand: Sæt ikke genstande på kogepladerne. ● Brug ikke damprensere, risiko for elektrisk stød. Læg ikke metalgenstande som knive, gaffler, skeer og låg på kogepladens overflade, da de kan overophedes. ● Før apparatet tilsluttes strømforsyningen: Kontrollér typeskiltet (placeret nederst på apparatet) for at sikre, at den oplyste spænding og strøm svarer til strømforsyningen, og at stikkontakten er egned. I tvivlstilfælde bør du rette henvendelse til en kvalificeret elektriker.

**Vigtigt:** ● Efter brug skal kogepladen slukkes med betjeningslementerne. Stol ikke på røgdetektoren alene. ● Undgå at væsker koger over. Reducér varmen, når du koger eller opvarmer væsker. ● Lad ikke kogepladerne være tændt med tomme gryder og pander eller uden. ● Sluk for kogezone, når tilberedningen er afsluttet. ● Brug aldrig aluminiumsfolie til madlavning, og anbring aldrig produkter pakket med aluminium direkte på kogepladen. Aluminiumfolien kan smelte og forårsage uoprettelige skader på apparatet. ● Du må aldrig varme dåser med mad op uden først at åbne dem: De kan eksplodere! Denne advarsel gælder for alle de andre typer kogeplader. Brug af høje effekt som Booster-funktionen er ikke egned til opvarmning af visse væsker som f.eks. olie til friturestegning. En overdreven varme kan være farlig. I dette tilfælde anbefales det at anvende en lavere effekt. Beholderne skal anbringes direkte på kogepladen og centreret. Anbring aldrig andre genstande mellem gryden og kogepladen. ● Ved meget høje temperaturer sænker apparatet automatisk effektniveauet på de pågældende kogezone. ● Før rengøring eller vedligeholdelse slukkes for apparatet og frakobl strømforsyningen

ved at fjerne stikket eller afbryde hovedafbryderen i hjemmet. ● Til alle installations- og vedligeholdelsesindgreb anvend arbejdshandsker. ● Børn over 8 år og personer med nedsatte fysiske, sensoriske eller mentale evner uden den nødvendige erfaring og viden må kun bruge apparatet, hvis de er under opsyn eller forinden har modtaget instruktioner i sikker brug af apparatet og har forstået farerne, som brugen af apparatet indebærer. ● Det er nødvendigt at holde øje med, at børn ikke leger med apparatet. ● Rengøring og vedligeholdelse må ikke udføres af børn uden opsyn. ● Rummet skal have tilstrækkelig ventilation, når apparatet bruges på samme tid som andre gas- eller andre brændstofforbrændingsapparater. ● Apparatet skal rengøres hyppigt både indvendigt og udvendigt (MINDST ÉN GANG OM MÅNEDEN), under alle omstændigheder skal det overholdes, hvad der udtrykkeligt er angivet i vedligeholdelsesinstruktionerne. ● Manglende overholdelse af reglerne for rengøring af apparatet og udskiftning og rengøring af filtre medfører brandfare. ● Madlavning med flambé er strengt forbudt. ● Brug af åben ild er skadeligt for filtrene og kan forårsage brand og skal derfor altid undgås. ● Friturestegning må kun udføres under opsyn for at undgå, at den overophedede olie bryder i brand. ● ADVARSEL: Når kogepladen er i brug, kan apparatets tilgængelige dele blive meget varme. ● **Advarsel!** Tilslut ikke apparatet til strømforsyningen, før installationen er gennemført. ● Overhold nøje lokale bestemmelser med hensyn til de tekniske og sikkerhedsmæssige forskrifter, der skal træffes ved udledning af røgen.

● Den udsugede luft må ikke ledes til en kanal, der også anvendes til udledning af røg fra forbrændingsapparater, der drives af gas eller af andre brændstoffer. ● Brug aldrig apparatet, uden at nettet er monteret korrekt! ● Brug kun de fastgørelsesskruer, der følger med apparatet til installation, eller køb den passende type skruer, hvis ikke de medfølger. Brug skruer af korrekt længde, som anført i vedligeholdelsesvejledningen. ● Når dette apparat og andre apparater, der er forsynet med en anden energi end elektricitet, fungerer samtidig, må undertrykket i rummet ikke overstige 4 Pa ( $4 \times 10^{-5}$  bar). ● Det er vigtigt at opbevare denne manual til efterfølgende konsultation. I tilfælde af videresalg, overdragelse eller flytning, skal manualen følge med produktet.

Dette apparat er mærket i overensstemmelse med Europaparlamentets og Rådets Direktiv 2012/19/EU - UK SI 2013 No3113, om affald af elektrisk og elektronisk udstyr. Korrekt bortskaffelse af dette produkt bidrager til at forebygge potentielle negative konsekvenser for miljøet og helbredet.



Symbolet  på apparatet og den medfølgende dokumentation angiver, at dette produkt ikke må behandles som husholdningsaffald. Det skal afleveres til indsamlingspunkter, som er godkendt til indsamling og genbrug af elektriske og elektroniske apparater. Produktet skal derfor bortskaffes i henhold til de lokale bestemmelser vedrørende bortskaffelse af affald. Yderligere oplysninger angående håndtering, genvinding og genbrug af dette produkt kan fås ved at rette henvendelse til byråets tekniske forvaltning, til genbrugsstationerne eller til butikken, der har solgt produktet.

Apparatet er designet, afprøvet og produceret i overensstemmelse med de følgende standarder:

- Sikkerhed: DS/EN/IEC 60335-1; DS/EN/IEC 60335-2-6, DS/EN/IEC 60335-2-31, DS/EN/IEC 62233.
- Ydeevne: EN/IEC 61591; ISO 5167-1; ISO 5167-3; ISO 5168; EN/IEC 60704-1; EN/IEC 60704-2-13; EN/IEC 60704-3; ISO 3741; EN 50564; IEC 62301. EN 60350-2;
- EMC: EN 55014-1; CISPR 14-1; EN 55014-2; CISPR 14-2; EN/IEC 61000-3-3; EN/IEC 61000-3-12. Forslag til korrekt anvendelse med reduceret miljøbelastning: Tænd for apparatet på minimumhastighed, når du starter stegningen. Lad den være tændt i nogle minutter, også efter at stegningen er færdig. Øg kun hastigheden, hvis der er store røg- eller

dampmængder, og anvend kun booster-funktionen i de tilfælde, hvor det er strengt nødvendigt. Udskift filteret/kulfiltrerne, når det er nødvendigt for at sikre, at systemet, som reducerer lugt, altid er effektivt. Af hensyn til fedtfilterets effektive funktion, skal det altid gøres rent, når det er nødvendigt. Anvend den maksimale tilladte rørdiameter, der er anført i manualen, for at optimere effektiviteten og minimere støjen fra røgkanalen.

## 2. Brug

### Brug af kogeplade

Stegning på induktionsplader baserer sig på den fysiske fænomen kaldt magnetisk induktion. Den grundlæggende systemegenskab består i, at energien overføres direkte fra varmegeneratoren til gryden.

#### Fordele:

Ved sammenligning med elektriske kogeplader, er en induktionsplade:

- **Mere sikker:** Lavere temperaturer på glasoverfladen.
- **Hurtigere:** Fodevarerne opvarmes på mindre tid.
- **Mere præcis:** Pladen reagerer øjeblikkeligt på din styring
- **Mere effektiv:** 90% af den opsugede energi forvandles til varme. Desuden, efter at have fjernet gryden fra pladen, afbrydes varmeoverførslen omgående, og det medvirker til at undgå unyttige varmeafledninger

### 2.1 Kogegrej til tilberedningen



Brug kun gryder, der er mærket med symbolet

#### Vigtigt:

For at undgå uoprettelige skader på pladens overflade, bør du aldrig bruge:

- Udstyr, hvor bunden ikke er helt flad.
- Udstyr i metal med emaljeret bund.
- Udstyr med ru bund, som kan ridse pladens overflade
- Anbring aldrig varme gryder eller pander på pladens kontrolpanel.

Ikke alt madlavningsudstyr er effektivt med induktionsplader, da bunden kun delvist består af ferromagnetisk materiale!! Når du køber madlavningsudstyr, skal du kontrollere

- at bunden kun er fremstillet af ferromagnetisk materiale. Hvis dette ikke er tilfældet, vil varmeoverførslen være mindre effektiv og mindre ensartet. Og madlavningsudstyrets overfladetemperaturer vil være uegnede til madlavning



**NEJ!**

- at bunden ikke indeholder aluminium. Madlavningsudstyret bliver ikke varmt, og kan ikke genkendes af induktionspladerne



**NEJ!**

- at bunden er flad og ikke er ru.  
Gryder og pander med bund, som ikke er helt flad, reducerer kontaktoverfladen mellem induktionspladen og madlavningsudstyret og besværliggør madlavningen.



**JA!**

**Vigtigt:** Placér aldrig varme gryder og pander på kontrolpanelet på kogepladen.

### 2.1.1 Kogegrej, du allerede har

Det er muligt at kontrollere, om materialet er magnetisk ved hjælp af en enkel magnet. Hvis magneten ikke tiltrækkes, er gryderne ikke egnede til madlavning med induktion. Anvisningerne beskrevet herover gælder også for det madlavningsudstyr, du allerede har i dit køkken.

### 2.1.2 Anbefalet diameter på kogegrejets bund

**OBS!** Hvis bunden ikke har den rigtige størrelse, tænder kogepladerne ikke.

De den illustrerede del af denne brugsanvisning for oplysninger om den **mindste diameter** til hver kogezone.

Sådan opnår du de bedste resultater:

- Brug gryder og pander med en bunddiameter, der svarer til kogezone
- Lad låget blive på gryderne under tilberedningen, hvis muligt, navnlig på gryder, som er mere end 22 cm høje.
- Placer gryden midt på den pågældende kogezone, som er markeret på kogepladen.

**Advarsel:** For at bevare tilberedningsydeevnen og produktkvaliteten anbefales det **IKKE** at bruge induktionsadapters.

### Brug af sugeapparat

Udsugningssystemet kan enten bruges som udsugningsudgave, med udvendig udledning, eller med filtreringsfunktion med indvendig recirkulation.



### Udsugningsudgave

Fig.7

Dampene udledes udvendigt ved brug af en serie rørforbindelser (ikke medfølgende, købes separat), der fastgøres på den medfølgende koblingsflange.

Udtømningsrørets diameter skal svare til forbindelsesringens diameter:

- Med rektangulær udgang 222 x 89 mm
- med rund udgang Ø 150 mm (\*)

Der er yderligere oplysninger at finde på siden der omhandler udsugningsudgavens tilbehør, i den illustrerede del indeholdt i manualen. Produktet forbindes til rør og udtømningshuller på væggen med en diameter, der svarer til luftudgangen (koblingsflange).

Brug af rør og udtømningshuller på væggen med en mindre diameter, medfører en nedsættelse af udsugningsydelse og en drastisk støjforhøjelse.

Af denne grund påtages der intet ansvar i denne forbindelse.

- ⚠ Brug så kort en kanal som muligt.
- ⚠ Anvend en kanal med det mindst tilladelige antal bøjninger (bøjningens maksimale vinkel: 90°).
- ⚠ Undgå vigtige ændringer på kanalens snit



### Filtrerende udgave

Fig. 10

Den udsugede luft filtreres ved hjælp af de pågældende fedt- og lugtfiltere, før den sendes tilbage i rummet. Produktet leveres med alle delene, der er nødvendige til en standardinstallation, med luftudgangen på frontdelen af køkkenelementets sokkel. Der er yderligere oplysninger at finde på siden der omhandler filtreringsudgavens tilbehør, i den illustrerede del indeholdt i manualen.

**Kig på websiderne [www.elica.com](http://www.elica.com) og [www.shop.elica.com](http://www.shop.elica.com) for at se hele serien med de tilgængelige sæt, og for at gennemføre de forskellige installationer, både som filtrerings- og som udsugningsudgave.**

## 3. Installerina

- Både den elektriske og den mekaniske del af installationen skal udføres af autoriserede teknikere.

Den minimale afstand mellem kogepladen og væggen skal være mindst 50mm fortil, mindst 50mm til siderne og mindst 550mm til overskabene.

**NB!** De anførte afstande er vejledende. Ved design af køkkenet skal køkkenproducentens anvisninger følges.



### 3.1 Elektrisk tilslutning

Fig. 3

- Apparatet skal frakobles strømforsvningen.
- Installationen skal udføres af en autoriseret tekniker med kendskab til de gældende bestemmelser for installation og sikkerhed.
- Fabrikanten fralægger sig ethvert ansvar for skader på personer, dyr eller ting

forårsaget af manglende overholdelse af anvisningerne i dette afsnit. ● Strømforsyningskablet skal være tilstrækkeligt langt, til at kogepladen kan fjernes fra køkkenbordet. ● Kontrollér, at spændingen oplyst på typeskiltet nederst på apparatet svarer til spændingen i boligen, hvor apparatet skal installeres. ● Brug ikke forlængerledninger. ● Jordforbindelseskablet skal være 2 cm længere end de andre kabler. ● Hvis der ikke følger et strømforsyningskabel med apparatet, skal der anvendes et kabel med et ledertværsnit på min. 2,5 mm<sup>2</sup> til en effekt på op til 7200 watt, mens det for højere effektydelser skal være på 4 mm<sup>2</sup>. ● Kablet må på intet punkt have en temperatur på 50 °C over omgivelsestemperaturen. ● Apparatet er beregnet til permanent tilslutning til elnettet.

● **Pas på!** Inden strømforsyningen tilsluttes for at kontrollere, at apparatet fungerer korrekt, skal det altid kontrolleres, at strømforsyningskablet er korrekt installeret. ● **Pas på!** Strømforsyningskablet skal udskiftes af et autoriseret servicecenter eller en person med tilsvarende kvalifikationer.

**Bemærk:** Produktet er udstyret med en effektbegrænsningsfunktion, der gør det muligt at indstille en maksimal kW-absorptionsgrænse

Justeringen skal gennemføres når produktet forbindes til el-nettet, eller ved genforbindelse af selve el-nettet (inden for de næste 2 minutter). Dimensionéret elektriske systems beskyttelse i henhold til det valgte Power Limitation-niveau. Til Power Limitation justeringen, henvises der til denne manual, under afsnittet "Drift".

### 3.3 Montering

Før installationen igangsættes:

- Når produktet er pakket ud, skal det kontrolleres, at der ikke er opstået skader under transporten. Hvis dette er tilfældet, skal forhandleren eller vores kundeservice kontaktes, før installationen påbegyndes.
- Kontrollér, om det købte produkt har en passende størrelse til det valgte installationssted.
- Kontrollér emballagen for at sikre, at der ikke gemmer sig tilbehør (f.eks. poser med skruer, garantibevis osv.), som kan være faldet ud under transporten. Tag det i så fald ud, og læg det til side.
- Kontrollér, om der findes en passende stikkontakt i nærheden af installationsstedet.

**Forberedelse af køkkenelementet til indbygning:**

- Produktet må ikke installeres på køleapparater, opvaskemaskiner, komfurer, ovne, vaskemaskiner eller tørretumblere.
  - Udfør først de nødvendige udskæringer i køkkenelementet, før kogepladen anbringes. Sørg for at fjerne spåner og savsmuld omhyggeligt.
- For at optimere filtreringsinstallationen, tilrådes det at udføre en spalte i soklen, for at muliggøre isættelsen af en kommerciel rist.

**VIGTIGT:** Brug et enkeltkomponentbaseret forseglingsklæbemiddel (S), der kan modstå temperaturer op til 250°; inden installation skal overfladerne, der skal limes, rengøres omhyggeligt for at fjerne ethvert stof, der kan kompromittere deres vedhæftning (f.eks. limopløsningsmidler, konserveringsmidler, fedt, olier, pulvere, rester af gamle klæbemidler osv.); limen skal fordeles jævnt over hele omkredsens kant; efter limning skal limen tørre i ca. 24 timer.

**Fig.1B-2B**

**Pas på!** Manglende installation af skruer og fastgøringsanordninger i overensstemmelse med disse anvisninger kan udgøre en fare for elektrisk stød.

**Bemærk:** Til en korrekt installation af produktet, tilrådes det, at tape rørføringerne med et klæbemiddel med de følgende specifikationer:

- Elastisk film i blød PVC, med klæbemiddel baseret på akryl
- Det skal stemme overens med direktivet DIN DS/EN 60454
- Flammehæmmende
- Udmærket modstandsevne over for aldring
- Modstandsevne over for temperatursvingninger
- Anvendeligt ved lave temperaturer.

## 4. Funktion

### Kontrolpanel

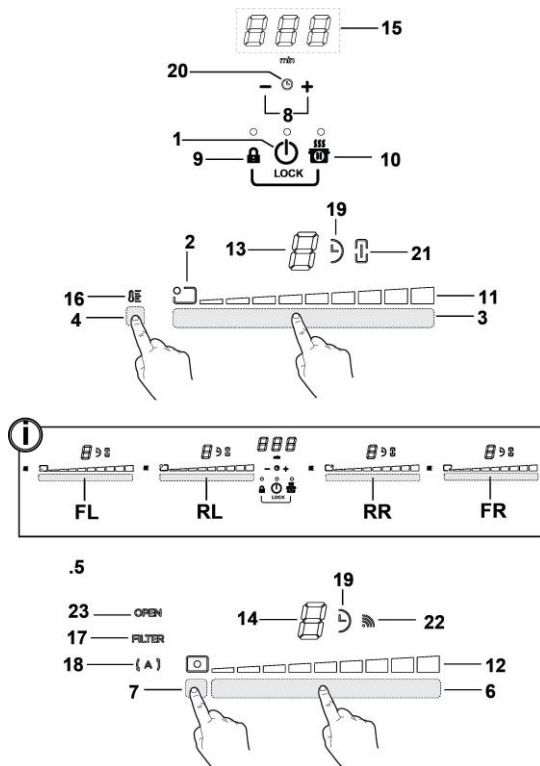

### Taster

1. **ON/OFF** til kogeplade/sugeapparat til kogeplade
2. Kogezonepositionsindikator
3. Valg af kogezoner
4. Aktivisering af Temperatur Manager
5. Sugeapparatets taster
6. Sugeapparatmarkering
7. Aktivisering af automatiske funktioner
8. Timer aktivering
9. Forøgelse/Reduktion af tid Timer
9. Key Lock (Tastblokering)
- 9+10. Child Lock (børnesikring)
10. Pause / Recall

### Display / LYSDIODE

11. Power Level visning
12. Visning af udsugningshastigheden (styrke)
13. Kogezonens display
14. Sugeapparatets display
15. Timerens display
16. Indikator af Temperatur Manager
17. Indikator til filterassistance
18. Indikator til automatisk udsugningsfunktion
19. Indikatoren Aktiv Timer
20. Indikatoren Aktiv Egg Timer
21. Indikatoren Aktiv Bridge
22. Indikator til SNAP-funktion
23. Indikator FLAP

## BRUG AF KOGEPLADE

### Det skal du vide, før du starter:

Alle kogepladens funktioner er udtænkt med henblik på at overholde de strengeste sikkerhedsforskrifter.

Derfor:



• **Visse funktioner aktiveres ikke, eller også deaktiveres de automatisk, såfremt der ikke er nogen gryde på kogezone, eller hvis den er placeret forkert.**

• I andre tilfælde kan aktiverede funktioner blive deaktiveret automatisk efter nogle få sekunder, hvis den valgte funktion kræver en yderligere indstilling, som ikke er foretaget (fx: "Tænd for kogepladen" uden "Vælg kogezone" og "Driftstemperatur", eller "Lock-funktionen" eller "Timer-funktionen").

 **Giv agt!** I tilfælde (f.eks.) af langvarig brug, er det muligt at slukningen af kogezone ikke sker øjeblikkeligt, da den er under nedkøling; på kogezonens display vises symbolet "H" for at angive denne nedkølingsfase. Vent på, at displayet slukkes, før du nærmer dig kogezone.

### Kogezonens display

I displayet for den pågældende kogezone angives:

Kogezone tændt	
Power Level (Effektniveau)	1...9-P
Residual Heat Indicator (Indikator for tilbageværende varme)	H
Pot Detector (Grydedetektor)	
Funktionen Temperature Manager (Temperaturkontrol) er aktiv	
"Child Lock" funktion (Bømelås) aktiv	L
Pausefunktion	
Funktionen Automatic Heat UP (Automatisk opvarmning)	A

### Kogepladens specifikationer

#### ● **Safe Activation (Sikker aktivering)**

Produktet aktiveres kun hvis der er kogevej på kogezone: Opvarmningsprocessen går ikke i gang eller afbrydes, hvis kogevej mangler eller flyttes.

#### ● **Pot Detector (Grydedetektor)**

Produktet detekterer automatisk tilstedeværelse af gryder på kogezone.

#### ● **Safety Shut Down (Sikkerhedsslukning)**

Af sikkerhedsgrunde har hver kogezone en maksimal driftstid, der er afhængig af det indstillede effektniveau.

#### ● **Residual Heat Indicator (Indikator for tilbageværende varme)**

Hvis en eller flere kogezone slukkes, signaleres den tilbageværende varme med et særligt visuelt signal på displayet af den tilsvarende zone, ved brug af symbolet "H".

### Drift

**Bemærk:** For at aktivere en hvilken som helst funktion, er det først nødvendigt at aktivere den ønskede zone.

#### ● **Tænding**

Tryk på (berør)  ON/OFF kogeplade/ sugeapparat. Advarselsslampen tænder, for at indikere, at kogepladen/sugeapparatet er parat til brug. Tryk igen for at slukke.

**Bemærk: Denne funktion har forrang for alle andre.**

#### ● **Valg af kogezone**

Berør (tryk på) **markeringszonen (3)**, der svarer til den ønskede kogezone.

#### ● **9 Power Level (Styrkeniveau)**

Pladen er udstyret med 9 effektniveauer. Rør eller træk fingeren langs **markeringszonen (3)**: mod højre, for at forøge effektniveauet; mod venstre, for at reducere effektniveauet.

#### ● **Power Booster (Effektbooster)**

Produktet er forsynet med et supplerende effektniveau (udover niveau 9), der forbliver aktiv i 5 minutter, hvorefter effekten vender tilbage til det forrige niveau.

Rør eller træk fingeren langs **markeringszonen (3)**: (udover niveauet 9) og aktiver Power Booster. Power Booster niveauet er angivet på displayet af den valgte zone med symbolet "P".



### ● **Bridge Zones**

Kogezonerne er, takket være Bridge-funktionen, i stand til at arbejde i kombineret måde, for at danne en eneste zone med samme styrkeniveau. Denne funktion muliggør en jævn stegning, selv med pander og gryder af store mål. Det er muligt at anvende den frontale kogezone "Master" sammen med den bagved - den "Sekundær" (for at kontrollere på hvilke zoner denne funktion er tilgængelig, slå op i den illustrerede del i denne manual).

#### For at aktivere Bridge-funktionen:

- vælg samtidigt de to markeringszoner for de kogezoner, man ønsker at bruge

- Bridge-indikatoren (21) for kogezonen "Sekundær" tænder



- via markeringszonen (3) for kogezonen "Master er det muligt at indstille driftseffektniveauet

- det er nok, at gentage aktiveringsproceduren, for at slå Funktionen Bridge fra

### ● **Temperature Manager**

Temperature Manager (Temperaturkontrol) er en kontrolfunktion, der gør det muligt at bibeholde varmen på en konstant temperatur, med et styrkeniveau, der er optimeret mellem; ideelt for at holde retterne, der allerede er tilberedt, varme.

Funktionen Temperature Manager aktiveres ved at trykke på aktiveringsområdet (4)

På displayet af zonen, der er i drift med Temperature Manager vises symbolet "L"

### ● **Key Lock (Tastblokering)**

Tastblokeringen giver mulighed for at blokere pladens indstillinger, for at forebygge utilsigtet manipulation og lade de allerede indstillede funktioner være aktive.

#### Aktivering:

- tryk på  (9)
- lysdioden over tasten tænder, hvilket angiver at den er aktiveret



#### Gentag handlingen for at deaktivere.

### ● **Child Lock (børnesikring)**

Child Lock systemet undgår, at børn risikerer tilfældigvis at tænde for kogezonerne og for udsugningszonen, ved at umuliggøre aktivering af en hvilken som helst funktion.

Child Lock systemet kan aktiveres udelukkende med tændt produkt, men med kogezonerne (og udsugningszonen) der er slukket.

#### Aktivering:



- Fjern eventuelle gryder fra kogepladen
- tryk og hold samtidig  (9) og  (10), et akustisk signal indikerer at funktionen er aktiv, og der vises et "L" på display (13) og (14).

#### Gentag handlingen for at deaktivere.

### ● **Timer**

Timer funktionen er en nedtællingsfunktion, der kan indstilles, også samtidig, på hver kogezone (og på udsugningszonen). Når den indstillede tid er gået, slukkes kogezonerne (eller udsugningszonen) automatisk, og et akustisk signal advarer brugeren.

#### Aktivering/Justering af funktionen Timer for kogepladen

- Vælg kogezonen (effekt<sup>10</sup>)
- Tryk på   (8) for at åbne Timer-funktionen

- Justér Timerens varighedstid:

Tryk på valgknappen , for at øge den automatiske slukningstid

Tryk på valgknappen , for at nedsætte den automatiske slukningstid

Om ønsket kan denne fremgangsmåde gentages for de andre kogezoner.

**Bemærk:** Hver kogezone kan have indstillet en forskellig Timer; på displayet (15) visualiseres nedtællingen for den valgte kogezone i 10 sekunder, hvorefter nedtællingen med den korteste tid visualiseres.

Når timeren har færdiggjort nedtællingen udsendes et lydsignal (i 2 minutter, ellers stopper den hvis der trykkes på ) , mens display (15) blinker, med symbol "0.00".



**Bemærk:** på kogezonens displayside vises symbolet  (19), når Timeren er i brug

#### Sådan slukkes timeren:



- vælg kogezonen
- indstil timerens værdi til "0", med 

**Bemærk:** Funktionen er fortsat aktiv, hvis ikke du i mellemtiden trykker på andre taster.

### ● Egg Timer

Egg Timeren er en uafhængig nedtælling i forhold til kogezoneerne (og af udsugningszonen). Egg Timeren aktiveres ved at trykke på   (8).

**Bemærk:** Funktionen **Egg Timer** reguleres ved at følge den samme fremgangsmåde som for funktionen **Timer**:

Når timeren har færdiggjort nedtællingen udsendes et lydsignal (i 2 minutter, ellers stopper den hvis der trykkes på  ), mens display (15) blinker, med symbol "".

**Bemærk:** når Egg Timeren er i brug vises symbolet "" (20)

### ● Pause

Funktionen Pause stiller enhver aktiv funktion på kogepladen i bero, og nulstiller tilberedningseffekten.

**Aktivering:**

- tryk på  (10)
- der vises en "" på display (13).

### Inaktivering af funktionen:

**Bemærk:** denne operation nulstiller pladens tilstand inden pausen

- tryk på  (10)
- træk, inden for 10 sekunder, fingeren mod højre, hen over

markeringszonen (3), der svarer til **kogezone 2** (FIG.19);



**Bemærk:** Hvis handlingen ikke udføres inden for dette tidsrum forbliver pausefunktionen aktiv.

**Bemærk:** Hvis **Pausefunktionen** ikke deaktiveres efter 10 minutter, slukker kogepladen automatisk.

### ● Recall

Funktionen Recall giver mulighed for at genskabe alle de kogepladens indstillinger, hvis den slukkes ved et uheld.

**Aktivering:**

- **tænd kogepladen igen**   
inden 6 sekunder efter slukning
- tryk på ""  
inden de næste 6 sekunder

### ● Automatic Heat UP (Automatisk opvarmning)

Funktionen Automatic Heat UP (Automatisk opvarmning) giver mulighed for hurtigere at oparbejde den ønskede effekt; med denne funktion har man den fordel, at tilberedningen er hurtigere, men uden risiko for at brænde maden, fordi temperaturen ikke overskrider det indstillede niveau. Denne funktion er disponibel for effektiveauerne 1 - 8.

**Aktivering:**

- tryk længe på **markeringszonen (3)**, den ønskede effekt
- vises en "" på display (13).

### ● Power Limitation

Power Limitation funktionen gør det muligt at indstille produktets funktion ved at begrænse den maksimale opslugning.

**Bemærk:** Justeringen skal gennemføres med slukket plade,

**uden** at trykke på tasten , når kogepladen forbindes til el-nettet, eller ved genforbindelse af selve el-nettet inden for de næste 2 minutter.

**For at indstille Power Limitation funktionen:**

- tryk og hold de to knapper   længe, indtil der lyder et kort lydsignal

- træk samtidig de to markeringszoner **FL og RL**

, fra venstre mod højre, og tryk derefter længe på zonen, der svarer til sidste

effektiveau , indtil der lyder et kort lydsignal

- displayets **Timer (15)** viser symbolerne "**CF6**", hvilket indikerer, at man kan udføre indstillingen

- tryk derefter på knappen , hvorefter timeren i displayet (15) viser **PHA (Phase power limit)**:

- indstillingen af Power Limitation kan ændres ved at rulle

0 = 7,4 KW



1 = 4,5 KW

2 = 3,1 KW

\*\* standardindstillingen er justeret på 7,4 KW

- indstillingen af Power Limitation kan ændres ved at rulle gennem områderne med valgmulighederne i FL

 - den valgte indstilling gemmes ved at trykke på knapperne

  i et sekund; et lydsignal bekræfter, at indstillingen er gennemført, og funktionen lukkes.

## BRUG AF SUGEAPPARATET

### ● Tænding

Tryk på (berør)  ON/OFF kogeplade/ sugeapparat  
Advarselsslampen tænder, for at indikere, at kogepladen/sugeapparatet er parat til brug.  
Tryk igen for at slukke

**Bemærk:** Denne funktion har forrang for alle andre.

### ● Sådan tændes emhætten:

Berør (tryk) på **markeringszonen (6)** for at aktivere udsugningen

### ● Udsugningshastighed (effekt)

Stryg med fingrene langs **vælgerbjælken (6)**:  
mod højre for at øge hastigheden (effekt) af udsugningen (0-9);

mod venstre for at reducere hastigheden (effekt) af udsugningen (9-0)

Produktet har også en ekstraktionshastighed (effekter) med en timer:



"P" i 5 minutter

hvorefter effekten vender tilbage til niveau 9

### ● Timer

#### Aktivering/Justering af funktionen Timer for sugeapparatet

• Vælg udsugning.

• Tryk på   (8) for at åbne Timer-funktionen (fra en hvilken som helst hastighed)



• Justér Timerens varighedstid:

tryk på valgknappen , for at øge den automatiske slukningstid

tryk på valgknappen , for at nedsætte den automatiske slukningstid

displayet (15) viser nedtællingen,

**Bemærk:** på udsugningens displayside vises symbolet  (19)

Når timeren har færdiggjort nedtællingen udsendes et lysignal (i 2 minutter, ellers stopper den hvis der trykkes på  ) , mens display (15) blinker, med symbol "0.00".

**Sådan slukkes timeren:**

• vælg **markeringszonen (6)**

• indstil timerens værdi til "0", med 

**Bemærk:** Funktionen er fortsat aktiv, hvis ikke du i mellemtiden trykker på andre taster.

### ● Aktivering af indikatorer for filtermætning

Disse indikatorer er normalt deaktiverede (både for fedtfilteret og det aktive kulfilter)

Aktiver ved at følge disse trin:

- tænd for udsugningen ved hjælp af  ;

- med slukket udsugningsmotor og kogezone tryk og hold **markeringszonen (7)**; tryk

lysdioden "FILTER" (17) tænder ved svag lysstyrke udsugningens display (14) viser bogstavet "G" – for at aktivere indikatoren for mætning af **fedtfilteret** –

**Bemærk :** tryk igen på **markeringszonen (7)** for at vise (14) la lettera "F" på displayet (14) og fortsæt med aktiveringen af **kul-lugfilteret**

**Aktiv**

- tryk på **markeringszonen (6)**, lysdioden "FILTER" (17) skifter til kraftig lysstyrke og slukker efter 10 sekunder, hvilket angiver at den er **AKTIVERET**.

### ● Deaktivering af indikatorer for filtermætning

gentag den ovenfor beskrevne operation for at aktivere;

- lysdioden "FILTER" (17) skifter til svag lysstyrke og slukker efter 10 sekunder, hvilket angiver at den er **DEAKTIVERET**.

### ● Indikator for filtermætning

Emhætten signalerer når det er nødvendigt at udføre filternes vedligeholdelse:

#### Fedtfilter

lysdioden "FILTER" (17) tænder;  
på displayet (14) vises symbolet "G" (i 10 sekunder efter tænding)

#### Filter med aktivt kul der modvirker os

lysdiode "FILTER" (17) blinker;  
på displayet (14) vises symbolet "F" (i 10 sekunder efter tænding)

### ● Nulstilling af filtermætning

Efter at have udført vedligeholdelse af filterne (fedt og/eller kul-lugfiltere) tryk længe på **markeringszonen (7)**:

lysdioden "FILTER" slukker og genstarter indikatorens tælling.

**Bemærk:** Gentag operationen i tilfælde af samtidig signalering for begge filtre.

#### ● Automatisk drift

Produktet er udstyret med en luftkvalitetssensor, der gør det muligt at emhætten automatisk indstiller den mest velegnede sugehastighed i henhold til typen af madlavning.

For at aktivere denne funktion:

Tryk kortvarigt på **markeringszonen (7)**, lysdiode "(A)" (18) lyser for at vise, at emhætten arbejder i denne tilstand.

#### ● Automatisk drift af emhætten med SNAP®

For forbindelsen mellem emhætte og SNAP®, henvises til manualen leveret med SNAP® eller på [www.elica.com](http://www.elica.com).

**Bemærk:** SNAP® er en hjælpeudsugningsenhed, der er i stand til at fungere sammen med emhætten.

For at aktivere denne funktion:

Tryk kortvarigt på **markeringszonen (7)**, lysdiode "(A)" (18) lyser for at vise, at emhætten arbejder i denne tilstand.

#### ● FLAP-indikator åben

Udsugningszonen er udstyret med en mekanisk roterende FLAP. Det er nødvendigt at tænde for emhætten og åbne flappen for at aktivere produktet. Emhætten er forsynet med en sensor, som automatisk slukker motoren, når udsugningen er aktiveret, hvis FLAP'en er helt lukket. Udsugningen starter først igen, når FLAP'en genåbnes.

- hvis FLAP'en er lukket, starter motoren ikke, når udsugningen tændes :

lysdiode "OPEN" (23) tænder, der lyder et langt bip hvert 5. sekund  
display (12) blinker

- hvis FLAP'en lukkes mens motoren kører, stopper motoren:

lysdiode "OPEN" (23) tænder, der lyder et langt bip hvert 5. sekund  
display (12) blinker

**Apparatet er beregnet til brug sammen med et Window sensor KIT (leveres ikke af producenten).**

Ved at installere et Window sensor KIT (kun ved brug i UDSUGNINGSTILSTAND), vil luftudsugningen stoppe med at virke hver gang vinduet i rummet, som KITTET er monteret på, bliver lukket.

• Den elektriske tilslutning af KITTET til apparatet skal udføres af kvalificeret og specialiseret teknisk personale.

• KITTET skal certificeres separat iht. sikkerhedskravene for komponenten og dens anvendelse sammen med apparatet. Installationen skal udføres iht. de gældende forskrifter vedr. husholdningsudstyr.

PAS PÅ:

• KITTETS ledningsnet, som skal sluttes til apparatet, skal være en del af et certificeret kredsløb med ekstra lav sikkerhedsspænding (SELV).

• producenten af dette apparat er ikke ansvarlig for eventuelle problemer, skader og brande forårsaget af fejl og/eller funktionsfejl og/eller ukorrekt installation af dette KIT.

#### 4.1 Effekttabel

Effektniveau	Tilberedningstype	Anvendelse af niveauet (Angivelsen supplerer dine egne erfaringer og tilberedningsvaner)	
<b>Maks. effekt</b>	<b>Boost</b>	Hurtig opvarmning	Ideel til at bringe fødevarens temperatur hurtigt op, til kogepunktet hvis det er vand, eller hurtig opvarmning af fedtstoffer til tilberedningen
	<b>8-9</b>	Stege - Koge	Ideel til at brune kød, igangsætte en tilberedning, friturestege frysevarer, hurtig opvarmning
<b>Høj effekt</b>	<b>7-8</b>	Brune – stege – koge - grille	Ideel til at stege, vedligeholde kogning, tilberede og grille (i kort tid, 5-10 minutter).
	<b>6-7</b>	Brune – tilberede – stuvning – stege - grille	Ideale per soffriggere, mantere bolliture leggere, cuocere e grigliare (per media durata, 10-20 minuti), preriscaldare accessori
<b>Mellemhøj effekt</b>	<b>4-5</b>	Tilberede – stuvning – stege - grille	Ideel til stuvning, vedligeholde kogning på lavt niveau, tilberede (i længere tid). Indkogning af pasta, risotto, sauce o.l.
	<b>3-4</b>	Tilberede – svag kogning - indkogning	Ideel til tilberedning af længere varighed (ris, saucer, grydestege, fisk), når tilberedningen foregår i væske (fx vand, vin, suppe, mælk), indkogning af pasta
	<b>2-3</b>	Tilberede – svag kogning - indkogning	Ideel til længerevarende tilberedning (mængde mindre end en liter: ris, saucer, grydestege, fisk), når tilberedningen foregår i væske (fx vand, vin, suppe, mælk)
<b>Lav effekt</b>	<b>1-2</b>	Smelte – optø – holde varme - indkogning	Ideel til at smelte smør, forsigtig smeltning af chokolade, optøning af små fødevarer
	<b>1</b>	Smelte – optø – holde varme - indkogning	Ideel til at holde madvarer varme i små portioner lige efter tilberedningen eller holde serveringsklare retter varme samt til indkogning af risotto
<b>OFF</b>	<b>Effekt nul</b>	Afsætningsflade	Kogepladen er i stand-by eller slukket (mulighed for restvarme efter tilberedning, som signaleres med H-L-O)

## 4.2 Tilberedningstabel

Fødevaretype	Retter eller tilberedningstype	Effektniveau og tilberednings faser			
		Første fase	Effekt	Anden fase	Effekt
Pasta, ris	Frisk pasta	Opvarmning af vandet	Booster-9	Kogning af pasta og opretholdelse af kogepunktet	7-8
	Frisk pasta	Opvarmning af vandet	Booster-9	Kogning af pasta og opretholdelse af kogepunktet	7-8
	Kogt ris	Opvarmning af vandet	Booster-9	Kogning af pasta og opretholdelse af kogepunktet	5-6
	Risotto	Sautering og opvarmning af ris	7-8	Tilberedning	4-5
Grøntsager	Kogte	Opvarmning af vandet	Booster-9	Kogning	6-7
	Stegte	Opvarmning af olien	9	Stegning	8-9
	Friturestegte	Opvarmning af tilbehøret	7-8	Tilberedning	6-7
	Stuvede	Opvarmning af tilbehøret	7-8	Tilberedning	3-4
	Dybtstegte	Opvarmning af tilbehøret	7-8	Tilberedning til gyldne	7-8
Kødvarer	Steg	Bruning af kødet i olie (hvis med smør, niveau 6)	7-8	Tilberedning	3-4
	Grillet	Foropvarmning af panden	7-8	Grillning på begge sider	7-8
	Grydesteg	Bruning i olie (hvis med smør, niveau 6)	7-8	Tilberedning	4-5
	Stuvning	Bruning i olie (hvis med smør, niveau 6)	7-8	Tilberedning	3-4
Fisk	Grillet	Foropvarmning af panden	7-8	Tilberedning	7-8
	Stuvning	Bruning i olie (hvis med smør, niveau 6)	7-8	Tilberedning	3-4
	Stegt i olie	Opvarmning af olie eller fedtstof	8-9	Stegning	7-8
Æg	Spejlede	Opvarmning af panden med smør eller fedtstof	6	Tilberedning	6-7
	Omelet	Opvarmning af panden med smør eller fedtstof	6	Tilberedning	5-6
	Blødkogt/hårdkogt	Opvarmning af vandet	Booster-9	Tilberedning	5-6
	Pandekage	Opvarmning af panden med smør	6	Tilberedning	6-7
Saucer	Tomat	Bruning med olie (hvis med smør, niveau 6)	6-7	Tilberedning	3-4
	Ragout	Bruning med olie (hvis med smør, niveau 6)	6-7	Tilberedning	3-4
	Besciamel	Tilberedning af grundingsredierter (smeltning af smør og mel)	5-6	Bringes til let opkogning	3-4
Desserter, cremer	Kagecreme	Bringer mælken i kog	4-5	Vedholder let kogning	4-5
	Budding	Bringer mælken i kog	4-5	Vedholder let kogning	2-3
	Ris i mælk	Opvarmer mælk	5-6	Vedholder let kogning	2-3

## 5. Vedligeholdelse

### Vedligeholdelse af kogeplad

Pas på! Før der udføres nogen form for rengøring eller vedligeholdelse, skal det tilsikres, at kogezoneerne er slukkede, og at varmeadvarselsslampen ikke længere er synlig.

#### 5.1 Rengøring

Kogepladen skal rengøres efter hver anvendelse.

##### **Vigtigt:**

Undgå brug af ætsende svampe og af skuresvampe. Deres brug risikerer med tiden at beskadige glasset.

Brug ikke irriterende kemiske rengøringsmidler, som fx spray til ovnrens eller pletfjernere.

Efter hver brug skal kogepladen køle af, og herefter rengøres for at fjerne fastbrændte rester eller pletter fra madrester.

Sukker og fødevarer med højt sukkerindhold skader kogepladen og skal straks fjernes.

Salt, sukker og sand vil kunne ridse glasoverfladen.

Brug en blød klud, køkkenrulle eller specifikke produkter til rengøring af induktionsplader (følg fabrikantens anvisninger).

**DU MÅ ALDRIG BRUGE DAMPRENSERE!!!**

##### **Vigtigt:**

Ved tilfældige og store udslip af væsker fra gryderne, er det muligt at gribe ind ved brug af udtømningsventilen, der sidder på produktets nedre del, for at fjerne alle rester og udføre en rengøring med den maksimale hygiejniske sikkerhed.

##### **Fig. 18**

Til en dybere og mere grundig rengøring, er det muligt fuldstændigt at fjerne det nedre kar.

##### **Fig. 19**

#### **Rengøring af metalgrillen:**

Risten skal vaskes i hånden med varmt vand og neutralt vaskemiddel og tørres grundigt for at undgå rust.

### Vedligeholdelse af sugeapparat

#### **Rengøring**

Til rengøringen anvend **UDELUKKENDE** en fugtig klud med flydende neutrale rengøringsmidler. **UNDGÅ BRUG AF REDSKABER ELLER INSTRUMENTER TIL RENGØRINGEN!**

Undgå brug af produkter, der indeholder slibemidler.

**UNDGÅ BRUG AF SPRIT!**

#### **Fedtfiler**

**Tilbageholder fedtpartiklerne, der stammer fra stegningen.**

Filteret skal rengøres en gang om måneden (eller når signaleringssystemet for filtermætning angiver behovet), ved brug af milde vaskemidler, manuelt eller i opvaskemaskine ved lav temperatur og med kort opvaskecyklus.

Ved vask i opvaskemaskine, risikerer fedtfilteret at blive misfarvet, men dette vil ikke have negativ indflydelse på dets filtrerende egenskaber.

##### **Fig. 15**

#### **Filter Med Aktivt Kul - Keramik**

**(Udelukkende til filtrerende udgave)**

#### **Opfanger lugt fra madlavning**

Produktet er udstyret med et sæt lugtfiltere. Efter kortere eller længere tids brug afhængigt af den type mad, der tilberedes, og hyppigheden af rengøring af fedtfilteret, er det nødvendigt at udskifte lugtfilteret. Luftfilterne kan regenereres termisk hver 2-3 måneder i en foropvarmet ovn ved 200 °C i 45 minutter. Korrekt regenerering sikrer en konstant filtreringseffektivitet i 5 år.

**Advarsel!** Anbring ikke filtre på bunden af ovnen, men anbring dem i en gryde og anbring dem i en mellemhøjde.

##### **Fig. 17 – 17a – 17b – 17c**

## 5.2 Fejlfinding

FEJLKODE	BESKRIVELSE	MULIGE ÅRSAGER	UDBEDRING AF FEJL
E2	Kontrolpanelet slukker ved for høje temperaturer	De elektroniske deles indvendige temperatur er for høj	Vent til kogepladen er kølet af, før den bruges igen
FEJL03 + lydsignal 	En kontinuerlig (uafbrudt) aktivering af tasten er detekteret. Grænsefladen slukker efter 10 sekunder.	Vand, gryder eller køkkengrej oven på brugerens grænseflade.	Rengør overfladen og fjern eventuelle genstande fra pladen.
Til alle de andre fejlsignaleringer ( E ... U ... )	Kontakt teknisk service og meddel fejlkoden		

## 5.3 Serviceafdeling

Før du kontakter serviceafdelingen.

1. Kontrollér, om det er muligt at løse problemet på egen hånd, ifølge oplysningerne under "Fejlfinding".
2. Sluk apparatet og tænd det igen for at se, om fejlen er rettet.

**Hvis problemet efter de ovenfor anført eftersyn vedvarer, skal du kontakte din nærmeste serviceafdeling.**



**Dokładnie stosować się do wskazówek zawartych w niniejszej instrukcji.** Producent nie ponosi żadnej odpowiedzialności za jakiegokolwiek nieprawidłowości, uszkodzenia lub pożary spowodowane przez urządzenie i wynikające z nieprzestrzegania zaleceń zawartych w niniejszej instrukcji. Urządzenie jest przeznaczone wyłącznie do użytku domowego, do przyrządzania posiłków i odprowadzania produkowanych przy tym oparów. Zabrania się każdego innego zastosowania (np. ogrzewanie pomieszczeń). Producent nie ponosi żadnej odpowiedzialności za nieprawidłowe korzystanie lub nieprawidłowe ustawienie elementów sterowniczych.

**Urządzenie może się różnić od modelu wskazanego na rysunkach znajdujących się w niniejszej dokumentacji.**

**Mimo to, instrukcje obsługi, konserwacji oraz montażu pozostają te same.**

- ⚠ Uważnie przeczytać instrukcje: znajdują się w nich ważne informacje na temat montażu, użytkowania oraz bezpieczeństwa.
- ⚠ Nie wykonywać żadnych przeróbek elektrycznych urządzenia.
- ⚠ Przed rozpoczęciem montażu urządzenia sprawdzić, czy żadne komponenty nie są uszkodzone. W przeciwnym wypadku, należy przerwać montaż i skontaktować się ze sprzedawcą.
- ⚠ Przed przystąpieniem do montażu sprawdzić, czy urządzenie nie zostało naruszone. W przeciwnym wypadku, należy przerwać montaż i skontaktować się ze sprzedawcą.

**NB.:** Elementy oznaczone symbolem „(\*)” są dodatkowymi akcesoriami dostarczonymi tylko z niektórymi modelami lub oddzielnymi elementami, które można zakupić.

## 1. Ostrzeżenie

**Uwaga!** Należy postępować zgodnie z poniższymi instrukcjami: ● Przed przystąpieniem do jakiegokolwiek czynności montażowej, należy odłączyć urządzenie od sieci elektrycznej. ● Montażu lub konserwacji może dokonywać wyłącznie wykwalifikowany technik, zgodnie ze wskazówkami producenta i według obowiązujących przepisów bezpieczeństwa. Nie naprawiać i nie wymieniać żadnych części urządzenia, jeżeli nie zostało to jasno wskazane w instrukcji obsługi. ● Zgodnie z prawem uziemienie urządzenia jest obowiązkowe. ● Kabel zasilający musi być dostatecznie długi,

aby umożliwić podłączenie urządzenia zabudowanego w szafce do sieci elektrycznej. ● W celu zapewnienia zgodności instalacji z obowiązującymi przepisami bezpieczeństwa należy zastosować wyłącznik wielobiegunowy zgodnie z obowiązującymi normami, który zagwarantuje całkowite odłączenie od sieci w warunkach kategorii przepięciowej III, zgodnie z zasadami instalacji. ● Nie stosować rozgałęźników i przedłużaczy. ● Po zakończeniu montażu, użytkownik nie może mieć dostępu do elementów elektrycznych. ● Cały sprzęt i jego dostępne części podczas użytkowania osiąga wysokie temperatury. Należy uważać, aby nie dotknąć elementów grzewczych. ● Należy uważać, aby dzieci nie bawiły się urządzeniem; trzymać je z dala od urządzenia i pod nadzorem, ponieważ podczas użytkowania dostępne części mogą osiągać bardzo wysokie temperatury. ● Posiadacze rozruszników serca i aktywnych implantów, przed użyciem płyty indukcyjnej, muszą sprawdzić, czy ich rozrusznik jest kompatybilny z urządzeniem. ● W trakcie i po użyciu nie można dotykać elementów grzewczych urządzenia. ● Unikać kontaktu ze szmatkami lub innymi łatwopalnymi materiałami, dopóki wszystkie elementy urządzenia nie osiągną wystarczająco niskiej temperatury, zagrożenie pożarem. ● Nie umieszczać materiałów łatwopalnych na urządzeniu lub w jego pobliżu. ● Rozgrzany tłuszcz i olej może ulec zapaleniu. Nadzorować gotowanie produktów zawierających dużą ilość tłuszczu i oleju. ● Jeżeli powierzchnia jest pęknięta, wyłączyć urządzenie, aby uniknąć ryzyka porażenia prądem

elektrycznym. ● Urządzenie nie jest przeznaczone do uruchamiania za pomocą zewnętrznego regulatora czasowego lub oddzielnego systemu zdalnego sterowania. ● Niekontrolowane przyrządzanie potraw na płycie kuchennej przy użyciu tłuszczu lub oleju może być niebezpieczne i doprowadzić do pożaru. ● Proces gotowania powinien być nadzorowany. Krótkie gotowanie powinno być ciągle nadzorowane. ● NIGDY nie próbować gasić płomienia wodą. Przeciwnie, wyłączyć urządzenie i zgasić ogień pokrywką lub kocem gaśniczym. Niebezpieczeństwo pożaru: nie kłaść przedmiotów na powierzchniach grzewczych. ● Nie używać parowych urządzeń czyszczących, ryzyko porażenia. ● Nie kłaść metalowych przedmiotów takich, jak noże, widelce, łyżki i pokrywki na powierzchniach płyty kuchennej, ponieważ mogą się nagrzać. ● Przed podłączeniem urządzenia do sieci elektrycznej: sprawdzić tabliczkę znamionową (umieszczoną na dolnej części urządzenia), aby upewnić się, że napięcie i moc są zgodne z wartościami sieci oraz, że oznakowanie jest odpowiednie. W razie wątpliwości skontaktować się z wykwalifikowanym elektrykiem.

**Ważne:** ● Po użyciu należy wyłączyć płytę kuchenną przy pomocy urządzenia sterowniczego: nie polegać wyłącznie na detektorze ognia. ● Unikać wycieku cieczy: w celu zapobieżenia lub podparzenia płynów zmniejszyć dopływ ciepła. ● Nie pozostawiać włączonych elementów grzewczych, aby na płycie znajdowały się puste garnki lub patelnie lub, aby płyta jest pusta. ● Po zakończeniu gotowania, wyłączyć daną strefę grzewczą. ● Do gotowania nie używać folii aluminiowej i nigdy nie stawiać na płycie produktów znajdujących się w

aluminiowych opakowaniach. Aluminium ulega stopieniu i powoduje nieodwracalne uszkodzenie urządzenia.

● Nigdy nie podgrzewać puszek i blaszanych pojemników z żywnością, należy je wcześniej otworzyć: mogłyby wybuchnąć! To ostrzeżenie odnosi się do wszystkich rodzajów płyt kuchennych.

● Stosowanie dużej mocy, jak na przykład funkcji Booster nie nadaje się do podgrzewania niektórych płynów takich, jak na przykład olej do smażenia. Nadmierne ciepło może być niebezpieczne. W takich przypadkach zaleca się użycie niższej mocy. ● Naczynia powinny być umieszczone bezpośrednio na płycie kuchennej i muszą być wyśrodkowane. Pod żadnym pozorem nie wkładać żadnych przedmiotów pomiędzy garnki a płytę kuchenną. ● W przypadku wysokiej temperatury, urządzenie automatycznie zmniejsza poziom mocy stref grzewczych. ● Przed przystąpieniem do jakiegokolwiek czynności związanej z czyszczeniem lub konserwacją należy odłączyć urządzenie od sieci elektrycznej wyjmując wtyczkę lub rozłączając główny wyłącznik w mieszkaniu. ● Podczas wszystkich czynności instalacyjnych i konserwacyjnych używać rękawic roboczych. ● Urządzenie może być obsługiwane przez dzieci powyżej 8 roku życia oraz osoby o ograniczonych zdolnościach fizycznych, sensorycznych i psychicznych, osoby nie posiadające doświadczenia, lub wystarczającej wiedzy pod warunkiem, że będą one nadzorowane lub zostaną przeszkolone w zakresie bezpiecznego użytkowania urządzenia i związanego z nim niebezpieczeństwa. ● Należy pilnować dzieci, aby nie bawiły się urządzeniem. ● Czyszczenia i konserwacji nie mogą

wykonywać dzieci bez nadzoru. ● Pomieszczenie musi posiadać wystarczającą wentylację w przypadku używania urządzenia jednocześnie z innymi urządzeniami spalającymi gaz lub inne paliwa. ● Urządzenie należy często czyścić, zarówno wewnątrz, jak i na zewnątrz (CO NAJMNIEJ RAZ W MIESIĄCU), niemniej jednak zawsze stosować się do zaleceń zawartych w instrukcji konserwacji. ● Nieprzestrzeganie zaleceń w zakresie czyszczenia urządzenia oraz wymiany i czyszczenia filtrów pociąga za sobą ryzyko pożaru. ● Surowo zabrania się flambiowania. ● Stosowanie wolnego ognia jest szkodliwe dla filtrów i może być przyczyną pożaru, dlatego też jest surowo zabronione. ● Smażenie musi odbywać się pod stałą kontrolą, aby nie dopuścić do zapalenia się przegrzanego oleju. ● **UWAGA:** Podczas funkcjonowania płyty kuchennej dostępne części urządzenia mogą osiągać wysokie temperatury. ● **Uwaga!** Nie podłączać urządzenia do sieci elektrycznej, dopóki nie zostanie zakończony jego montaż. ● W odniesieniu do zasad technicznych i przepisów bezpieczeństwa dotyczących odprowadzania spalin, należy stosować się ściśle do rozporządzeń właściwych organów lokalnych. ● Wyciągane powietrze nie może być kierowane do kanału stosowanego do odprowadzania spalin produkowanych przez urządzenia spalające gaz lub inne paliwa. ● Nigdy nie używać urządzenia bez prawidłowo zamontowanej kratki! ● Do montażu używać wyłącznie śrub mocujących dostarczonych wraz z urządzeniem; jeżeli nie zostały dostarczone, zakupić śruby właściwego rodzaju. Użyć śrub o odpowiedniej długości, wskazanych w

Instrukcji montażu. ● Kiedy omawiane urządzenie oraz inne urządzenia zasilane energią inną niż elektryczna pracują jednocześnie, podciśnienie w pomieszczeniu nie może przekraczać 4 Pa ( $4 \times 10^{-5}$  bar). ● Bardzo ważne jest zachowanie niniejszej instrukcji, tak aby móc z niej w każdej chwili skorzystać. W przypadku sprzedaży, przekazania lub przeniesienia, upewnić się, że instrukcja będzie towarzyszyć produktowi.

Urządzenie zostało oznaczone zgodnie z Dyrektywą Europejską 2012/19/WC - UK SI 2013 No3113, Waste Electrical and Electronic Equipment (WEEE). Dokonując prawidłowej utylizacji produktu, użytkownik przyczynia się do zapobiegania potencjalnemu negatywnemu wpływowi na



środowisko naturalne i zdrowie. Symbol  umieszczony na produkcie lub na załączonej dokumentacji oznacza, że nie powinien on być traktowany jako odpad domowy, należy go przekazać do odpowiedniego punktu zbiórki sprzętu elektrycznego i elektronicznego. Należy się go pozbyć zgodnie z lokalnymi przepisami dotyczącymi utylizacji odpadów. Aby uzyskać więcej informacji na temat utylizacji, złomowania i recyklingu produktu, należy skontaktować się z właściwym biurem lokalnym, centrum zbiórki odpadów lub ze sklepem, w którym został zakupiony.

Urządzenie zostało zaprojektowane, przetestowane i wyprodukowane zgodnie z normami dotyczącymi:

- Bezpieczeństwa: EN/IEC 60335-1; EN/IEC 60335-2-6, EN/IEC 60335-2-31, EN/IEC 62233.
- Osiągów: EN/IEC 61591; ISO 5167-1; ISO 5167-3; ISO 5168; EN/IEC 60704-1; EN/IEC 60704-2-13; EN/IEC 60704-3; ISO 3741; EN 50564; IEC 62301. EN 60350-2;
- EMC: EN 55014-1; CISPR 14-1; EN 55014-2; CISPR 14-2; EN/IEC 61000-3-3; EN/IEC 61000-3-12. Porady dotyczące prawidłowego użytkowania ograniczającego wpływ na środowisko: Podczas rozpoczęcia gotowania włączyć urządzenie z minimalną prędkością, pozostawiając je włączone również na kilka minut po zakończeniu gotowania. Zwiększyć prędkość tylko w przypadku dużej ilości spalin i oparów, używając funkcji booster wyłącznie w ekstremalnych wypadkach. Aby utrzymać skuteczność systemu redukcji nieprzyjemnych zapachów, wymieniać, gdy jest to konieczne filtry węglowe. Aby zachować skuteczność filtra przeciwłuszczonego, w razie konieczności należy go wyczyścić. Aby zwiększyć skuteczność i zredukować hałas, zastosować maksymalną średnicę systemu odprowadzania wskazaną w niniejszej instrukcji.

## 2. Obsługa

### Użytkowanie płyty kuchennej

Indukcyjny system gotowania opiera się na fizycznym zjawisku indukcji magnetycznej. Główną cechą takiego systemu jest bezpośrednie przekazywanie energii z generatora do garnka.

#### Zalety:

W porównaniu z elektrycznymi płytami kuchennymi, wasza płyta indukcyjna jest:

- **Bezpieczniejsza:** niższa temperatura na szklanej powierzchni.
- **Szybsza:** mniejszy czas nagrzewania potrawy.
- **Bardziej precyzyjna:** płyta natychmiast reaguje na wydawane polecenia
- **Skuteczniejsza:** 90% pobieranej energii jest przekształcanie w ciepło. Poza tym, po zdjęciu garnka z płyty, przekazywanie ciepła zostaje natychmiast przerwane, unikając w ten sposób niepotrzebnych strat.

### 2.1 Pojemniki do gotowania

Używać wyłącznie garnków, które posiadają symbol



#### Ważne:

aby uniknąć nieodwracalnego uszkodzenia powierzchni należy używać:

- naczyń, których dno nie jest idealnie płaskie;
- metalowych naczyń z emaliowanym dnem;
- naczyń o szorstkiej podstawie, aby nie porysować powierzchni płyty;
- nigdy nie kłaść gorących garnków i patelni na panelu sterowniczym płyty.

Nie wszystkie garnki nadające się do indukcji są odpowiednio skuteczne ze względu na ich dno, które są częściowo wykonane z materiału ferromagnetycznego!! Podczas zakupu garnków lub patelni sprawdzić, czy:

- Dno jest w całości wykonane z materiału ferromagnetycznego. W przeciwnym razie, obniża się równomierność oraz skuteczność przesyłania ciepła, z temperaturą powierzchni patelni/garnka nieodpowiednią do gotowania.



**NIE!**

- Dno nie zawiera aluminium: naczynie nie nagrzewa się może nie być rozpoznane przez elementy indukcyjne.



**NIE!**

- Niepłaskie dno o szorstkiej powierzchni. Odejmują one powierzchnię kontaktu pomiędzy elementem indukcyjnym a naczyniem, obniżając wydajność i pogarszając gotowanie.

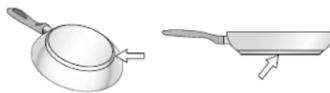

**TAK!**

**Ważne:** Nigdy nie umieszczać gorących garnków i patelni na powierzchni górnego panelu sterowniczego płyty.

#### 2.1.1 Pojemniki

Za pomocą zwykłego magnesu można sprawdzić, czy materiał z którego jest wykonany garnek jest magnetyczny. Garnki nie nadają się, jeżeli magnes nie działa na nie. Wskazówki, o których mowa w poprzednim akapicie, mają zastosowanie również w tym przypadku.

#### 2.1.2 Zalecane średnice dna garnka

**Ważne:** jeżeli wymiary garnków będą niewłaściwe strefy grzewcze nie włączą się.

Aby zapoznać się z **minimalną średnicą garnka do użycia** na poszczególnych strefach, należy zapoznać się z ilustrowaną częścią niniejszej instrukcji.

Aby uzyskać jak najlepsze rezultaty powinno się:

- Używać garnków i patelni o średnicy dna równiej średnicy strefy grzewczej.
- Tam, gdzie to możliwe, pozostawić pokrywkę na garnkach podczas gotowania, a zwłaszcza na garnkach o wysokości powyżej 22 cm.
- Ustawić garnek na środku strefy grzewczej oznaczonej na płycie.

**Uwaga:** Aby zachować wydajność gotowania i jakość produktu, **NIE należy stosować adapterów indukcyjnych.**

### Użytkowanie okapu

System zasysania oparów może być używany w wersji wyciągowej z odprowadzaniem na zewnątrz budynku lub filtrującej z wewnętrzną recyrkulacją.



#### Wersja wyciągowa

#### Rys. 7

Opary są odprowadzane na zewnątrz za pomocą szeregu przewodów rurowych (do oddzielnego zakupu) przymocowanych do kolnierza znajdującego się w wyposażeniu.

Średnica rury spustowej musi być równa średnicy pierścienia łączącego:

- w przypadku wyjścia prostokątnego 222 x 89 mm
- w przypadku wyjścia okrągłego Ø 150 mm (\*)

Dodatkowe informacje znajdują się na stronie dotyczącej akcesoriów wersji wyciągowej, w ilustrowanej części niniejszej instrukcji. Podłączyć produkt do przewodów rurowych i otworów spustowych na ścianie o średnicy równej średnicy wylotu powietrza (kolnierz łączący).

Zastosowanie rur i otworów spustowych na ścianie o mniejszej średnicy doprowadzi do zmniejszenia osiągniętego zasysania i znacznego zwiększenia hałasu.

W takim przypadku producent uchylił się od wszelkiej odpowiedzialności.

- ⚠ Zastosować możliwie jak najkrótszy przewód.
- ⚠ Użyć przewodu z możliwie jak najmniejszą liczbą łuków (maksymalny kąt kolanka: 90°).
- ⚠ Unikać dużych różnic w przekroju przewodu.



### Wersja filtrująca

#### Rys. 10

Przed ponownym wprowadzeniem do pomieszczenia, zasysane powietrze zostanie przefiltrowane przez odpowiednie filtry przeciw tłuszczowe i filtry przeciwpachowe. Produkt jest dostarczany z wszystkimi elementami niezbędnymi do standardowego montażu, z wylotem powietrza w przedniej części cokołu mebla. Dodatkowe informacje znajdują się na stronie dotyczącej akcesoriów wersji filtrującej (w ilustrowanej części niniejszej instrukcji).

Skonsultować strony [www.elica.com](http://www.elica.com) i

[www.shop.elica.com](http://www.shop.elica.com) w celu uzyskania informacji na temat wszystkich dostępnych zestawów umożliwiających różne rozwiązania instalacyjne, zarówno w wersji filtrującej jak i wyciągowej.

### 3. Instalacja okapu

• Zarówno elektryczna jak i mechaniczna instalacja musi być wykonywana przez wykwalifikowany personel.

Minimalna odległość pomiędzy płytą kuchenną a ścianą musi wynosić przynajmniej 50mm z przodu, 50mm z boku i przynajmniej 550mm od górnych półek.

Zwróć Uwagę = Wskazane odległości są przykładowe: podczas projektowania uwzględnić zalecenia producenta kuchni.



### 3.1 Podłączenie elektryczne

Rys. 3

• Odcłaczyć urządzenie od sieci elektrycznej. • Instalacji musi dokonywać wykwalifikowany personel znający obowiązujące przepisy dotyczące instalacji i bezpieczeństwa. • Producent nie ponosi odpowiedzialności za osoby, zwierzęta lub rzeczy w przypadku niezastosowania się do wytycznych zawartych w niniejszym rozdziale. • Kabel zasilający musi być wystarczająco długi, aby umożliwić wycięcie płyty kuchennej z blatu roboczego. • Upewnić się, że napięcie na tabliczce znamionowej znajdującej się na spodzie urządzenia odpowiada napięciu pomieszczenia, w którym zostanie ono zainstalowane. • Nie używać przedłużaczy. • Przewód elektryczny uziemienia musi być o 2 cm dłuższy od innych przewodów. • W przypadku, gdy urządzenie nie posiada kabla zasilającego, należy użyć kabla o minimalnym przekroju 2,5 mm<sup>2</sup> dla mocy do 7200 W; w przypadku wyższej wartości mocy przekrój kabla musi wynosić 4 mm<sup>2</sup>. • W żadnym punkcie przewód nie może osiągnąć temperatury o 50 °C wyższej od temperatury otoczenia. • Urządzenie przeznaczone jest do stałego podłączenia do sieci elektrycznej.

• **Uwaga!** Przed ponownym podłączeniem obwodu do zasilania sieciowego i sprawdzeniem prawidłowego działania, należy zawsze sprawdzić, czy kabel sieciowy został prawidłowo zamontowany. • **Uwaga!** Wymiana kabla połączeniowego musi być wykonana przez autoryzowany serwis techniczny lub osobę o podobnych kwalifikacjach.

**Zwróć Uwagę:** produkt jest wyposażony

w funkcję Power Limitation, która umożliwia ustawienie maksymalnego progu poboru kw. Ustawienie musi nastąpić w momencie podłączenia produktu do sieci elektrycznej lub przy ponownym podłączeniu sieci (w ciągu 2 kolejnych minut). Dimensionérdet elektriske systems beskyttelse i henhold til det valgte Power Limitation-niveau. Informacje na temat sekwencji ustawienia funkcji Power Limitation znajdują się w rozdziale Działanie.

### 3.3 Instalacja okapu

Przed rozpoczęciem instalacji:

- Po rozpakowaniu produktu sprawdzić, czy nie został on uszkodzony w czasie transportu a w przypadku problemów, przed przystąpieniem do instalacji, skontaktować się ze sprzedawcą lub Działem Obsługi Klienta.
- Sprawdzić, czy wymiary zakupionego produktu są odpowiednie do wybranej strefy montażu.
- Sprawdzić, czy wewnątrz opakowania nie umieszczono (na czas transportu) dodatkowych elementów (takich jak worki ze śrubami, gwarancje itd.) i ewentualnie wyjąć je i przechować.
- Upewnić się również, że w pobliżu miejsca instalacji znajduje się gniazdo elektryczne

**Przystosowanie mebla do zabudowy:**

- Produktu nie wolno montować nad urządzeniami chłodniczymi, zmywarkami do naczyń, piecykami, piekarnikami, pralkami i suszarkami.
- Przed włożeniem płyty kuchennej wykonać wszystkie otwory w meblu i ostrożnie wyjąć trociny i wióry pozostałe po cięciu.

**- aby dokonać montażu w wersji filtracyjne, należy wykonać szczelinę w cokle, do której zostanie włożona kratka dostępna na rynku**

**WAŻNE:** używać jednoskładnikowego kitu uszczelniającego (S), odpornego na temperaturę do 250° ; przed montażem, należy dokładnie wyczyścić powierzchnie do klejenia usuwając wszelkie substancje, które mogłyby niekorzystnie wpłynąć na sklejenie (np.: produkty zapobiegające przywieraniu, smar, olej, pył, resztki starego kleju itp.); należy równomiernie rozprowadzić klej na całym obwodzie ramy; po przyklejeniu pozostawić do wyschnięcia na około 24 godziny.

**Rvs. 1B-2B**

**Uwaga!** Niezainstalowanie śrub i elementów mocujących zgodnie z niniejszymi instrukcjami może doprowadzić do ryzyka natury elektrycznej.

**NB.:** dla zapewnienia prawidłowego montażu produktu zaleca się owinięcie przewodów rurowych taśmą klejącą o następującej charakterystyce:

- folia elastyczna z miękkiego PVC, z klejem akrylanowym
- zgodna z normą DIN EN 60454
- opóźniająca spalanie
- o świetnej wytrzymałości na starzenie
- odporna na skoki temperatury
- możliwa do użycia w niskiej temperaturze

## 4. Działanie okapu

### Panel sterowniczy

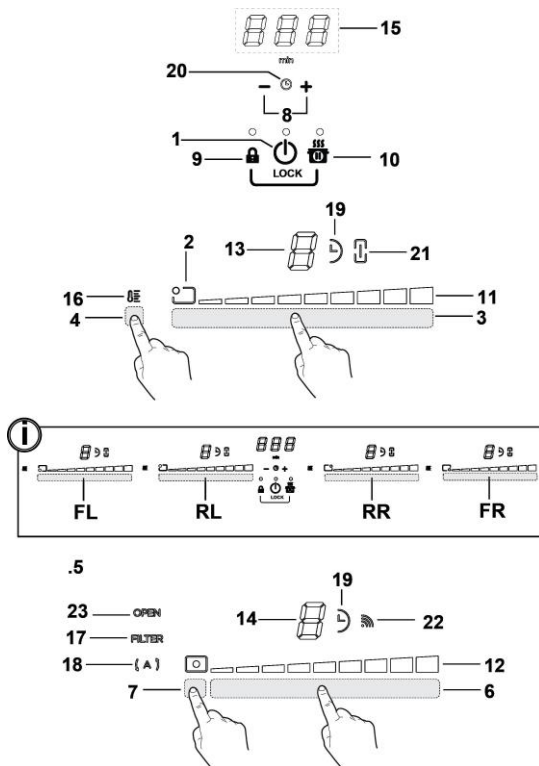

#### Przyciski

1. **ON/OFF** płyty kuchennej/okapu do płyty kuchennej
2. Wskaźnik strefy grzewczej
3. Wybór stref grzewczych  
Zwiększenie/Zmniejszenie Power Level
4. Aktywacja Temperature Manager
5. Przyciski okapu
6. Wybór okapu  
Zwiększenie/Zmniejszenie prędkości (mocy) zasysania
7. Aktywacja funkcji automatycznych  
Reset saturacji filtrów
8. Aktywacja Timer  
Zwiększenie/Zmniejszenie czasu Timer
9. Key Lock
- 9+10. Child Lock
10. Pauza / Recall

#### Wyświetlacz / LED

11. Wizualizacja Power Level
12. Wizualizacja prędkości (mocy) zasysania
13. Wyświetlacz strefy grzewczej
14. Wyświetlacz okapu
15. Wyświetlacz Timer
16. Wskaźnik Temperature Manager
17. Wskaźnik braku filtrów
18. Wskaźnik funkcji automatycznego zasysania
19. Wskaźnik aktywnego Timer
20. Wskaźnik aktywnego Egg Timer
21. Wskaźnik aktywnego Bridge
22. Wskaźnik działania ze SNAP
23. Wskaźnik FLAP

## UŻYTKOWANIE PŁYTY KUCHENNEJ

### Co trzeba wiedzieć przed rozpoczęciem pracy:

Wszystkie funkcje tej płyty kuchennej zostały zaprojektowane w sposób uwzględniający najbardziej rygorystyczne normy bezpieczeństwa.

Z tego powodu:



- **Niektóre funkcje nie włączają się lub wyłączają się automatycznie, w przypadku gdy na powierzchniach grzewczych nie ma garnków lub są one źle ustawione.**
- W innych przypadkach, aktywowane funkcje wyłączają się automatycznie po kilku sekundach, jeżeli wybrana funkcja wymaga dodatkowego ustawienia (np.: „**Włączyć płytę kuchenną**” bez „**Wybrać strefę grzewczą**” i „**Temperatura pracy**”, lub „**Funkcja Lock (Blokada)**” lub „**Timer (Czasomierz)**”).

 **Uwaga!** W przypadku (na przykład) przedłużonego działania wyłączenie strefy gotowania może nie być natychmiastowe, ponieważ jest się w fazie wychładzania; na wyświetlaczu strefy gotowania pojawia się symbol „**H**” wskazujący, że jest się w tej fazie.

Przed zbliżeniem się do strefy grzewczej, poczekać, aż wyświetlacz wyłączy się.

### Wyświetlacz strefy grzewczej

na wyświetlaczach stref grzewczych jest wskazywane:

Włączona strefa grzewcza	
Power Level (Poziom Mocy)	
Residual Heat Indicator (Wskaźnik Ciepła Resztkowego)	
Pot Detector (Detektor Garnka)	
Aktywna funkcja Temperature Manager (Regulator Temperatury)	
Aktywna funkcja Child Lock	
Funkcja Pauzy	
Funkcja Automatic Heat UP (Nagrzewanie Automagiczne)	

## Charakterystyka płyty

### ● Safe Activation (Bezpieczna Aktywacja)

Produkt uaktywni się wyłącznie, gdy na strefie grzewczej znajdzie się gamek: proces nagrzewania nie uaktywni się lub zostanie przerwany w przypadku braku lub zdjęcia garnka.

### ● Pot Detector (Detektor Garnka)

Produkt automatycznie odczytuje obecność garnka w strefach grzewczych.

### ● Safety Shut Down (Wyłączenie Bezpieczeństwa)

Ze względów bezpieczeństwa, każda strefa grzewcza posiada maksymalny czas działania, który zależy od ustawionego poziomu mocy.

### ● Residual Heat Indicator (Wskaźnik Ciepła Resztkowego)

Po wyłączeniu jednej lub kilku stref grzewczych, obecność ciepła resztkowego jest wskazywana na wyświetlaczu danej strefy, za pomocą symbolu „**H**”.

## Działanie

**Uwaga:** Aby uaktywnić jakąkolwiek funkcję należy wcześniej włączyć daną strefę

### ● Włączenie

Wcisnąć (dotknąć)  **ON/OFF** płyty kuchennej / okapu  
Włączy się kontrolka wskazująca, że płyta kuchenna/okap jest gotowy do użytku  
Ponownie wcisnąć, aby wyłączyć  
**Uwaga: Ta funkcja ma pierwszeństwo w stosunku do pozostałych.**

### ● Wybór stref grzewczych

Dotknąć (wcisnąć) **Strefy wyboru (3)** odpowiadającej żądanej strefie grzewczej.

### ● 9 Power Level

Płyta posiada 9 poziomów mocy  
Dotknąć i przesunąć palcem wzdłuż **Strefy wyboru (3)**:  
w prawo, aby zwiększyć poziom mocy;  
w lewo, aby zmniejszyć poziom mocy.

### ● Power Booster (Wzmacniacz Mocy)

Produkt jest wyposażony w dodatkowy poziom mocy (powyżej poziomu ) , który jest aktywny przez 5 minut, po czym moc wraca do poprzedniego poziomu.

Dotknąć i przesunąć palcem wzdłuż **Strefy wyboru (3)** (poza poziom ) i uaktywnić Power Booster  
Poziom Power Booster jest wskazywany na wyświetlaczu wybranej strefy symbolem „**P**”



### ● **Bridge Zones**

Dzięki funkcji Bridge strefy grzewcze mogą pracować wspólnie tworząc jedną dużą strefę o tym samym poziomie mocy. Taka funkcja umożliwia równomierne gotowanie w dużych garnkach i patelniach.

Można użyć przedniej strefy grzewczej „**Master**” w połączeniu ze znajdującą się z tyłu strefą „**Drugorzędna**” (aby sprawdzić, na których strefach istnieje taka możliwość, skonsultować ilustracje wskazane w niniejszej instrukcji).

#### **Aby aktywować Funkcję Bridge:**

- **jednocześnie wybrać dwie strefy wyboru stref grzewczych, których chce się użyć**

- Wskaźnik Bridge (21) strefy grzewczej „**Drugorzędna**”,

podświetli się „”

- za pomocą **Strefy wyboru (3)** strefy grzewczej „**Master**”, **będzie możliwe ustawienie Poziomu (Mocy) działania**

- aby dezaktywować **Funkcję Bridge** wystarczy powtórzyć taką samą procedurę jak w przypadku aktywacji

### ● **Temperature Manager**

Temperature Manager (Regulator Temperatury) jest funkcją sterowniczą, która umożliwia utrzymanie ciepła na stałym poziomie, na zoptymalizowanym poziomie mocy; idealna dla utrzymania w cieple potraw już gotowych.

Funkcja Temperature Manager aktywuje się po wciśnięciu strefy aktywacji (4)

Na wyświetlaczu strefy pracującej z funkcją Temperature Manager pojawia się symbol „”

### ● **Key Lock (Blokada Przycisków)**

Key Lock (Blokada Przycisków) umożliwia zablokowanie ustawień płyty, uniemożliwiając przypadkowe zmiany i pozostawiając aktywne ustawione funkcje.

#### **Aktywacja:**

• naciśnięcie na  (9)

• podświetli się LED nad przyciskiem, wskazując aktywowanie

**Powtórzyć czynność w celu dezaktywacji.**



### ● **Child Lock**

Child Lock zabezpiecza przed przypadkowym włączeniem stref grzewczych i strefy zasysania przez dzieci, blokując aktywację wszystkich funkcji.

Child Lock można uaktywnić tylko wtedy, gdy płyta jest włączona, ale strefy grzewcze (i strefa wyciągowa) są wyłączone.

#### **Aktywacja:**

• zdjęcie garnki ewentualnie znajdujące się na płycie kuchennej

• jednocześnie wcisnąć i przytrzymać  (9) i  (10), sygnał akustyczny wskaże, że funkcja jest aktywna i wyświetli się „” na wyświetlaczach (13) i (14).

**Powtórzyć czynność w celu dezaktywacji.**



### ● **Timer**

Funkcja Timer to zegar, który można ustawić, również jednocześnie, na każdej strefie grzewczej (i strefie wyciągowej).



Po upływie ustawionego okresu czasu, strefy grzewcze (lub strefa wyciągowa) automatycznie wyłączą się i zostanie wyemitowany sygnał dźwiękowy ostrzegający użytkownika.

#### **Aktywacja/Regulacja funkcji Timer na płycie kuchennej**

• Wybrać strefę (moc '0)



• Wcisnąć   (8), aby wejść do funkcji Timer

• Ustawić czas trwania Timer:

wcisnąć przełącznik , aby wydłużyć czas automatycznego wyłączenia  
wcisnąć przełącznik , aby skrócić czas automatycznego wyłączenia



Jeśli okaże się to konieczne, można powtórzyć czynność na pozostałych strefach grzewczych.

**Uwaga:** W każdej strefie grzewczej można ustawić inną wartość Timer; na wyświetlaczu (15) pojawi się na 10 sekund odliczanie ostatniej wybranej strefy grzewczej, po czym wyświetli się odliczanie najkrótszego czasu.

Gdy timer zakończy odliczanie, nastąpi emisja sygnału dźwiękowego (przez 2 minuty, przez 2 minuty, można wyłączyć sygnał wciskając  , a wyświetlacz (15) będzie migał z symbolem „”.



**Uwaga:** z boku wyświetlacza strefy grzewczej, podczas działania Timera, pojawi się symbol „” (19)

#### **Aby wyłączyć Timer (Czasomierz):**



• wybrać strefę grzewczą  
• ustawić wartość timera na „” za pomocą 

**Uwaga:** funkcja pozostaje aktywna, jeśli w między czasie nie zostaną wciśnięte inne przyciski.

### ● Egg Timer

Funkcja Egg Timer to odliczanie niezależne od stref grzewczych (i strefy zasysania). Egg Timer uaktywnia się wciskając   (8) .

**Uwaga:** w celu wyregulowania funkcji Egg Timer zastosować procedurę regulacji funkcji Timer:

Gdy timer zakończy odliczanie, nastąpi emisja sygnału dźwiękowego (przez 2 minuty, przez 2 minuty, można wyłączyć sygnał wciskając  , a wyświetlacz (15) będzie migał z symbolem „0.00”.

**Uwaga:** gdy Egg Timer działa, z pojawia się symbol  (20)

### ● Pauza

Funkcja Pauzy umożliwia zawieszenie każdej aktywnej na płycie funkcji, ustawiając moc na zero.

**Aktywacja:**

- nacisnąć na  (10)
- wyświetli się „||” na wyświetlaczach (13).

**Aby dezaktywować funkcję:**

**Uwaga:** taka czynność przywraca stan płyty do stanu przed pauzą

- nacisnąć na  (10)
- w ciągu 10 sekund przesunąć w prawo palcem wzdłuż Strefy wyboru (3), odnoszącej się do strefy grzewczej 2 (RYS.19);



**Uwaga:** jeżeli czynność nie zostanie wykonana w ustalonym czasie funkcja pauzy pozostaje aktywna.

**Uwaga:** jeżeli po 10 minutach, Funkcja Pauzy nie zostanie dezaktywowana, płyta wyłączy się automatycznie.

### ● Recall

Funkcja Recall umożliwia odzyskanie wszystkich ustawień płyty, utraconych w razie przypadkowego wyłączenia.

**Aktywacja:**

- ponownie włączyć płytę  w ciągu 6 sekund od wyłączenia
- wcisnąć  na 1 sekundę w ciągu kolejnych 6 sekund

### ● Automatic Heat UP

Funkcja Automatic Heat UP (Nagrzewanie Automatyczne) umożliwiła szybsze osiągnięcie ustawionej mocy; gwarantuje ona szybsze ugotowanie, ale bez ryzyka przypalenia potrawy, ponieważ temperatura nie przekracza ustawionego poziomu. Ta funkcja jest dostępna w poziomach mocy 1 -8 .

**Aktywacja:**

- na dłuższą chwilę wcisnąć na Strefę wyboru (3), żądana moc
- wyświetli się „P” na wyświetlaczu (13).



### ● Power Limitation

Funkcja Power Limitation (Ograniczenie Mocy) umożliwiła ustawienie działania produktu ograniczając jego maksymalny pobór.

**Uwaga:** ustawienia należy dokonać na wyłączonej płycie, nie

wciskając przycisku , w momencie podłączenia płyty kuchennej do sieci elektrycznej lub po ponownym podłączeniu sieci, w ciągu 2 minut.

**Aby ustawić funkcję Power Limitation:**

- wcisnąć i na dłuższą chwilę przytrzymać przyciski  , dopóki nie zostanie wyemitowany krótki sygnał dźwiękowy

- jednocześnie przesunąć wzdłuż stref wyboru FL i RL

 , z lewej w prawo, następnie, na dłuższą chwilę przytrzymać w strefie odpowiadającej odpowiedniemu poziomowi

mocy , dopóki nie zostanie wyemitowany krótki sygnał dźwiękowy

- na wyświetlaczu Timer (15) pojawią się symbole „CF6” wskazujące możliwość wykonania ustawienia

- następnie wcisnąć przycisk  na wyświetlaczu timer (15) wyświetli się PHA (Phase power limit):

- na wyświetlaczu strefy FL pojawi się bieżące ustawienie\*\*

0 = 7,4 KW



1 = 4,5 KW

2 = 3,1 KW

\*\* domyślnie jest ustawione na 7,4 KW

- aby zmienić ustawienie funkcji Power Limitation przesunąć

się w strefy wyboru FL 

- aby zapisać wybór wcisnąć przyciski   na 1 sekundę;

zostanie wyemitowany sygnał dźwiękowy potwierdzający ustawienie, i nastąpi wyjście z funkcji.

## UŻYTKOWANIE OKAPU

### ● Włączenie

Wcisnąć (dotknąć)  ON/OFF płyty kuchennej / okapu  
Włączy się kontrolka wskazująca, że płyta kuchenna/okap jest gotowy do użytku

Ponownie wcisnąć, aby wyłączyć

**Uwaga:** Ta funkcja ma pierwszeństwo w stosunku do pozostałych.

### ● Włączenie okapu:

Dotknąć (wcisnąć) **Strefy wyboru (6)**, aby uaktywnić okap



### ● Prędkość (moc) zasysania:

Dotknąć i przesunąć palec wzdłuż **Paska wyboru (6)**:  
w prawo, aby zwiększyć prędkość (moc) zasysania (0-9);  
w lewo, aby zmniejszyć prędkość(moc) zasysania (9-0)  
Produkt jest wyposażony w 1 dodatkowe prędkości (moce)  
zasysania ustawiane czasowo:  
„F” przez 5 minut  
po czym moc wraca do poziomu 9.



### ● Timer

#### Aktywacja/Regulacja funkcji Timer na okapie

• Wybrać okap.



• Wcisnąć   (8), aby wejść do funkcji Timer (w jakiegokolwiek prędkości)

• Ustawić czas trwania Timer:

wcisnąć przełącznik , aby wydłużyć czas automatycznego wyłączenia  
wcisnąć przełącznik , aby skrócić czas automatycznego wyłączenia

na wyświetlaczu (15) pojawi się odliczanie,

**Uwaga:** z boku wyświetlacza okapu pojawi się symbol „” (19)

Gdy timer zakończy odliczanie, nastąpi emisja sygnału dźwiękowego (przez 2 minuty, można wyłączyć sygnał wciskając  , a wyświetlacz (15) będzie migał z symbolem „0.00”.

#### Aby wyłączyć Timer (Czasomierz):

- wybrać l **Strefę wyboru (6)**
- ustawić wartość timera na „0” za pomocą 

**Uwaga:** funkcja pozostaje aktywna, jeśli w między czasie nie zostaną wcisnięte inne przyciski.

### ● Aktywacja wskaźników nasycenia filtrów

Zazwyczaj takie wskaźniki są wyłączone  
(zarówno w przypadku filtra przeciwłuszczonego jak i filtra węglowego)

Aby je uaktywnić należy:

- włączyć płytę zasysającą za pomocą ;

- gdy silnik zasysania i strefy grzewcze są wyłączone, wcisnąć i przytrzymać **Strefę wyboru (7)**:

LED „FILTER” (17) włączy się z niskim poziomem jasności na wyświetlaczu (14) okapu pojawi się litera „G” – aby przystąpić do aktywacji wskaźnika nasycenia filtra przeciwłuszczonego –

**Uwaga :** ponownie wcisnąć **Strefę wyboru (7)**, aby na wyświetlaczu (14) wyświetliła się litera „F” i przystąpić do aktywacji filtra węglowego przeciwzapachowego

#### Aktywny

- wcisnąć **Strefę wyboru (6)**, LED „FILTER” (17) włączy się z wysokim poziomem jasności i wyłączy się po 10 sekundach wskazując **UAKTYWNIENIE**.

### ● Dezaktywacja wskaźników nasycenia filtrów

powtórzyć opisaną wcześniej czynność dotyczącą aktywacji;

- LED „FILTER” (17) przejdzie do niskiego poziomu jasności i wyłączy się po 10 wskazując **DEZAKTYWACJĘ**.

### ● Wskaźnik nasycenia filtrów

Okap wskazuje konieczność przeprowadzenia konserwacji filtrów:

#### Filtr przeciwłuszczonego

LED „FILTER”(17) włącza się;  
na wyświetlaczu (14) jest wyświetlany symbol „G” (przez 10 sekund od włączenia)

#### Filtr węglowy przeciwzapachowy

LED „FILTER”(17) miga;  
na wyświetlaczu (14) jest wyświetlany symbol „F” (przez 10 sekund od włączenia)

### ● Reset nasycenia filtrów

Po przeprowadzeniu konserwacji filtrów (przeciwłuszczonego i/lub węglowy przeciwzapachowy) na dłuższą chwilę wcisnąć **Strefę wyboru (7)**:

wyłączy się LED „FILTER”, uaktywniając odliczanie wskaźnika.

**Uwaga:** Powtórzyć czynność w przypadku jednoczesnej sygnalizacji obydwu filtrów.

### ● Funkcjonowanie automatyczne

Produkt jest wyposażony w czujnik jakości powietrza, który pozwala okapowi na automatyczne ustawienie prędkości zasysania odpowiedniej do rodzaju gotowania.

W celu aktywowania funkcji:

Krótko wcisnąć **Strefę wyboru (7)**, LED „(A)” **(18)** podświetli się wskazując, że okap pracuje w takim trybie.

### ●Automatyczne funkcjonowanie okapu z SNAP®

W celu połączenia okapu i SNAP®, zapoznać się z instrukcją dostarczoną wraz ze **SNAP®** lub wejść na stronę [www.elica.com](http://www.elica.com).

**Uwaga:** **SNAP®** jest pomocniczą jednostką zasysania mogącą funkcjonować w połączeniu z okapem.

W celu aktywowania funkcji:

Krótko wcisnąć **Strefę wyboru (7)**, LED „(A)” **(18)** i LED

„” **(22)** podświetli się wskazując, że okap pracuje w takim trybie.

### ● Wskaźnik otwartego FLAP

Strefa zasysania jest wyposażona w mechaniczny obrotowy FLAP. Aby uaktywnić produkt, należy włączyć okap i otworzyć flap. Okap jest wyposażony w czujnik, który automatycznie wyłączy silnik jeżeli FLAP zostanie całkowicie zamknięty gdy zasysanie jest aktywne. Zasysanie zostanie wznowione tylko po otwarciu FLAP.

- po włączeniu okapu, silnik nie uruchomi się, jeżeli FLAP jest zamknięty:

włączy się LED „OPEN” **(23)** i co 5 sekund jest emitowany długi sygnał beep  
wyświetlacz **(12)** miga

- zamknięcie FLAP w momencie działania silnika powoduje jego zatrzymanie:

włączy się LED „OPEN” **(23)** i co 5 sekund jest emitowany długi sygnał beep  
wyświetlacz **(12)** miga

**Urządzenie jest przystosowane do użytkowania w połączeniu z Zestawem czujnika Window (nie jest dostarczony przez producenta).**

Po zainstalowaniu ZESTAWU czujnika Window (tylko w przypadku użytkowania w trybie ZASYSANIA), zasysanie powietrza wyłączy się za każdym razem, gdy okno w pomieszczeniu, w którym jest on zamontowany zostanie zamknięte.

• Podłączenie elektryczne Zestawu do urządzenia musi być wykonane przez wykwalifikowany personel techniczny.

• Zestaw musi posiadać oddzielny certyfikat zgodny z normami bezpieczeństwa odnoszącymi się do komponentu i jego zastosowania z urządzeniem. Instalacji należy dokonać zgodnie z obowiązującymi zarządzeniami dotyczącymi instalacji domowych.

**UWAGA:**

• okablowanie Zestawu, które należy podłączyć do urządzenia musi stanowić część certyfikowanego obwodu o bardzo niskim napięciu (SELV).

• Producent tego urządzenia uchyla się od wszelkiej odpowiedzialności za ewentualne nieprawidłowości, uszkodzenia, pożary wynikające z wad lub problemów związanych z błędnym funkcjonowaniem lub nieprawidłową instalacją Zestawu.

#### 4.1 Tabela mocy

Poziom mocy		Rodzaj gotowania	Używany poziom (wskazanie powiązane z doświadczeniem i przyzwyczajeniami podczas gotowania)
Max moc	Boost	Szybkie podgrzanie	Idealny do szybkiego wzrostu temperatury pożywienia, do szybkiego zagotowania wody lub szybkiego podgrzania cieczy gotowania.
	8-9	Smażenie – gotowanie	Idealny do smażenia, rozpoczęcia gotowania, smażenia zamrożonych produktów, szybkiego gotowania.
Wysoka moc	7-8	Pieczenie – smażenie - gotowanie – grillowanie	Idealny do pieczenia, utrzymania zagotowania, gotowania i grillowania (w krótkim czasie 5-10 minut).
	6-7	Pieczenie - gotowanie – powolne gotowanie – smażenie- grillowanie	Idealny do pieczenia, utrzymania lekkiego zagotowania, gotowania i grillowania (w średnim czasie 10-20 minut), podgrzewania akcesoriów.
Średnia moc	4-5	Gotowanie – powolne gotowanie – smażenie- grillowanie	Idealny do powolnego gotowania, utrzymania delikatnego zagotowania, gotowania (w długim czasie). Homogenizacja ciasta.
	3-4	Gotowanie - duszenie – zapiekanie - homogenizacja	Idealny do przedłużonego gotowania (ryż, sosy, pieczenie, ryby) w przypadku towarzyszących cieczy (np. woda, wino, rosół, mleko), homogenizacji ciasta.
	2-3		Idealny do przedłużonego gotowania (ilości mniejsze od 1 litra: ryż, sosy, pieczenie, ryby) w przypadku towarzyszących cieczy (np. woda, wino, rosół, mleko).
Niska moc	1-2	Stopienie – rozmrażanie – utrzymanie temperatury- homogenizacja	Idealny do rozgrzania masła, delikatnego rozpuszczania czekolady, rozmrażania produktów o małych wymiarach.
	1		Idealny do utrzymania w ciepocie małych porcji dopiero co ugotowanego pożywienia lub utrzymania temperatury posiłków i homogenizacji risotto.
OFF	Moc Zero	Powierzchnia oparcia	Powierzchnia gotowania w pozycji stand-by lub wyłączenia (możliwa obecność pozostałości ciepła w związku z zakończonym gotowaniem, sygnalizacja za pomocą H-L-O)

## 4.2 Tabele gotowania

Kategoria pożywienia	Dania lub typologia gotowania	Poziom mocy i przebieg gotowania			
		Pierwsza faza	Moc	Druga faza	Moc
Makarony, ryż	Świeże makarony	Podgrzanie wody	Booster-9	Gotowanie makaronu i utrzymanie wrzenia	7-8
	Świeże makarony	Podgrzanie wody	Booster-9	Gotowanie makaronu i utrzymanie wrzenia	7-8
	Ryż gotowany	Podgrzanie wody	Booster-9	Gotowanie makaronu i utrzymanie wrzenia	5-6
	Risotto	Smażenie i prażenie	7-8	Gotowanie	4-5
Warzywa, rośliny strączkowe	Gotowane	Podgrzanie wody	Booster-9	Gotowanie	6-7
	Smażone	Podgrzanie oleju	9	Smażenie	8-9
	Podsmażenie	Podgrzanie urządzenia	7-8	Gotowanie	6-7
	Duszone	Podgrzanie urządzenia	7-8	Gotowanie	3-4
	Pieczone	Podgrzanie urządzenia	7-8	Pieczenie smażonego	7-8
Mięsa	Pieczone	Smażenie mięsa z olejem (jeśli z masłem moc 6)	7-8	Gotowanie	3-4
	Z rusztu	Wstępne podgrzanie patelni	7-8	Grillowanie na obydwu stronach	7-8
	Smażone	Smażenie z olejem (jeśli z masłem moc 6)	7-8	Gotowanie	4-5
	Gotowane/duszone	Smażenie z olejem (jeśli z masłem moc 6)	7-8	Gotowanie	3-4
Ryby	Z rusztu	Wstępne podgrzanie patelni	7-8	Gotowanie	7-8
	Gotowane/duszone	Smażenie z olejem (jeśli z masłem moc 6)	7-8	Gotowanie	3-4
	Smażone	Podgrzanie oleju lub innego tłuszczu	8-9	Smażenie	7-8
Jajka	Jajecznica	Podgrzanie patelni z masłem lub innym tłuszczem	6	Gotowanie	6-7
	Omlety	Podgrzanie patelni z masłem lub innym tłuszczem	6	Gotowanie	5-6
	Na twardo	Podgrzanie wody	Booster-9	Gotowanie	5-6
	Naleśniki	Podgrzanie patelni z masłem	6	Gotowanie	6-7
Sosy	Pomidorowe	Smażenie z olejem (jeśli z masłem moc 6)	6-7	Gotowanie	3-4
	Ragù	Smażenie z olejem (jeśli z masłem moc 6)	6-7	Gotowanie	3-4
	Besamelowe	Przygotowanie bazy (rozpuścić masło i mąkę)	5-6	Doprowadzić do lekkiego wrzenia	3-4
Ciasta, kremy	Kremy cukiernicze	Doprowadzić mleko do zagotowania	4-5	Utrzymać lekkie wrzenie	4-5
	Budynie	Doprowadzić mleko do zagotowania	4-5	Utrzymać lekkie wrzenie	2-3
	Ryż z mlekiem	Podgrzać mleko	5-6	Utrzymać lekkie wrzenie	2-3

## 5. Konserwacja

### Konserwacja płyty kuchennej

**Uwaga!** Przed przystąpieniem do czyszczenia lub konserwacji, należy się upewnić, że strefy grzewcze są wyłączone oraz zniknęła kontrolka wskazująca grzanie.

#### 5.1 Czyszczenie okapu

Płytę kuchenną należy czyścić po każdym użyciu.

##### **Ważne:**

Nie używać gąbek ściernych i metalowych druciaków. Ich stosowanie może z czasem doprowadzić do uszkodzenia szklanej powierzchni.

Nie używać żrących środków chemicznych takich jak spray do piekarnika lub odplamiaczy.

Po każdym użyciu poczekać na wystygnięcie i wyczyścić usuwając osady i plamy z resztek żywności.

Cukier lub bardzo słodkie produkty powodują uszkodzenie płyty kuchennej i dlatego należy je natychmiast usunąć.

Sól, cukier oraz piasek mogą zarysować szklaną powierzchnię.

Używać miękkiej ściereczki, papieru kuchennego lub specjalnych produktów przeznaczonych do czyszczenia płyty (przestrzegać zaleceń Producenta).

**NIE UŻYWAĆ URZĄDZEŃ CZYSZCZĄCYCH PARĄ!!!**

##### **Ważne:**

W razie przypadkowego wydostania się dużej ilości płyну z garmków, można użyć zaworu spustowego znajdującego się w dolnej części, aby usunąć wszelkie resztki i umożliwić jak najlepsze wyczyszczenie.

**Rys. 18**

W celu dokładnego i dogłębnego wyczyszczenia można całkowicie wyjąć dolny zbiornik

**Rys. 19**

##### **Czyszczenie metalowej kratki:**

Grill należy myć ręcznie w ciepłej wodzie z neutralnym detergentem i dokładnie wysuszyć, aby uniknąć utleniania.

### Konserwacja okapu

#### **Czyszczenie**

Do czyszczenia używać **WYŁĄCZNIE** szmatki nasączonej neutralnym płynnym detergentem. **DO CZYSZCZENIA NIE UŻYWAĆ ŻADNYCH NARZĘDZI LUB PRZYRZĄDÓW!**

Unikać stosowania produktów zawierających substancje ściernie.

**NIE UŻYWAĆ ALKOHOLU!**

#### **Filtr przeciw tłuszczowy**

**Przytrzymuje cząsteczki tłuszczu powstające podczas gotowania.**

Należy go czyścić raz w miesiącu (lub, gdy system saturacji filtrów wskazuje taką konieczność) używając nieagresywnych detergentów, ręcznie lub w zmywarce do naczyń w niskiej temperaturze i w krótkim cyklu mycia.

Podczas mycia w zmywarce do naczyń, metalowy filtr przeciw tłuszczowy może ulec przebarwieniu, mimo to jego właściwości filtracyjne nie ulegają zmianie.

**Rys. 15**

#### **Filtr Węglowy - Ceramiczny**

**(Tylko do wersji Filtrującej)**

**Zatrzymuje nieprzyjemne zapachy powstające podczas gotowania.**

Produkt jest wyposażony w zestaw filtrów przeciwzapachowych. Nasylenie filtrów przeciwzapachowych następuje po krótszym lub dłuższym użytkowaniu, w zależności od rodzaju kuchni i terminów czyszczenia filtra przeciw tłuszczowego. Filtry przeciwzapachowe mogą być regenerowane termicznie co 2/3 miesięcy w nagrzanym wcześniej piekarniku, w temperaturze 200°C przez 45 minut. Prawidłowa regeneracja zapewnia stałą wydajność filtrowania przez 5 lat.

**Uwaga!** Nie kłaść filtrów na dnie piekarnika, włożyć je do blachy i umieścić na środkowym poziomie.

**Rys. 17 – 17a – 17b – 17c**

## 5.2 Poszukiwanie usterek

KOD INFORMACYJNY	OPIS	MOŻLIWE PRZYCZYNY	ROZWIĄZANIE
E2	Strefa sterowania wyłącza się z powodu zbyt wysokiej temperatury	Temperatura wewnętrzna części elektronicznych jest zbyt wysoka	Przed ponownym użyciem płyty poczekać, aż wystygnie
ERR03 + sygnał dźwiękowy 	Jest odczytywana ciągła (stała) aktywacja przycisku. Interfejs wyłącza się po 10 sekundach.	Woda, garnki lub narzędzia kuchenne na interfejsie użytkownika.	Wyczyścić powierzchnię, usunąć ewentualne przedmioty z płyty.
Wszystkie inne sygnalizacje błędów (E ... U ...)	Skontaktować się z serwisem obsługi technicznej i podać kod błędu		

## 5.3 Serwis obsługi

Przed skontaktowaniem się z Serwisem Obsługi

1. Upewnić się, że nie można rozwiązać problemu we własnym zakresie na podstawie opisów z paragrafu „Wyszukiwanie usterek”.
2. Wyłączyć i ponownie włączyć urządzenie, aby upewnić się, czy problem nie został rozwiązany.

**Jeśli po wykonaniu powyższych kontroli problem wciąż trwa, należy skontaktować się z najbliższym Serwisem Obsługi.**



**Pečlivě dodržujte pokyny uvedené v tomto návodu.** Výrobce odmítá jakoukoliv odpovědnost za případné poruchy, škody či požáry spotřebiče způsobené nedodržáním pokynů uvedených v tomto návodu. Spotřebič je určen výhradně k použití v domácnostech pro vaření pokrmů a odsávání výparů z tohoto vaření. Není povoleno spotřebič používat pro jiné účely (např. vyhřívání místnosti). Výrobce odmítá jakoukoliv odpovědnost v případě nevhodného použití nebo za nesprávné nastavení ovladačů.

**Spotřebič může mít jiný vzhled, než jak je zobrazen v tomto návodu, nicméně pokyny k použití, údržbě a instalaci zůstávají stejné.**

- ❗ Přečtete si pozorně návod: jsou v něm důležité informace o instalaci, používání a bezpečnosti.
- ❗ Na spotřebiči neprovádějte elektrické úpravy.
- ❗ Před instalací spotřebiče zkontrolujte, zda jsou všechny součásti nepoškozené. V opačném případě kontaktujte prodejce a v instalaci nepokračujte.
- ❗ Před zahájením instalace zkontrolujte neporušenost spotřebiče. V opačném případě kontaktujte prodejce a v instalaci nepokračujte.

**Poznámka:** Součástky označené symbolem "(\*)" jsou volitelná příslušenství, která jsou dodávána pouze pro některé modely, nebo nedodané součástky, které je třeba dokoupit.

## ⚠ 1. Upozornění

**Pozor!** Pečlivě dodržujte následující pokyny: ● Před prováděním jakýchkoli instalačních prací musí být spotřebič odpojen od elektrické sítě. ● Instalace nebo údržba musí být provedeny odborným technikem v souladu s pokyny výrobce a v souladu s platnými místními bezpečnostními předpisy. Nepokoušejte se opravovat či vyměňovat žádnou část spotřebiče, pokud to není výslovně uvedeno v návodu k použití. ● Uzemnění spotřebiče je povinné ze zákona. ● Napájecí kabel musí být dostatečně dlouhý, aby umožnil připojení spotřebiče, zabudovaného do nábytku, k elektrické síti. ● Aby instalace splňovala požadavky platných bezpečnostních předpisů, je nutné instalovat jistič, který zajistí celkové odpojení od sítě, pokud nastanou podmínky přepětí kategorie III, v souladu s pravidly pro instalaci. ● Nepoužívejte rozvojky nebo

prodlužovací kabely. ● Po dokončení instalace iiz nesmí být elektrické součásti přístupné uživateli. ● Spotřebič a jeho přístupné části během používání dosahují vysokých teplot. Dávejte pozor na případný styk s topnými články. ● Ujistěte se, že si děti nebudou se spotřebičem hrát: uchovávejte je mimo dosah dětí a na děti dohlížejte, protože přístupné části se mohou během provozu zahřívat. ● U osob s kardiostimulátory a aktivními implantáty je nutné před použitím indukční varné desky prověřit, zda je konkrétní kardiostimulátor kompatibilní se spotřebičem. ● Během používání spotřebiče a po něm se nedotýkejte jeho topných článků. ● Vyvarujte se kontaktu s utěrkami nebo jiným hořlavým materiálem, dokud se všechny součásti spotřebiče dostatečně neochladí, nebezpečí požáru. ● Nepokládejte hořlavý materiál na spotřebič či do jeho blízkosti. ● Přehřáté oleje a tuky jsou snadno zápalné. Buďte opatrní při přípravě pokrmů obsahujících velké množství tuku a oleje. ● Pokud je povrch spotřebiče prasklý, voněte ho, aby nemohlo dojít k zasažení elektrickým proudem. ● Spotřebič není určen k tomu, aby byl uváděn do provozu pomocí externího časového spínače nebo samostatného dálkového řídicího systému. ● Vaření na varné desce s olejem nebo tukem bez dozoru může být nebezpečné a způsobit požár. ● Proces vaření musí být pod dozorem. Krátké vaření musí být nepřetržitě pod dozorem. ● NIKDY se nepokoušejte hasit plameny vodou. Spotřebič musí být naopak vypnut a plameny musí být udušeny například poklicí nebo protipožární dekou. Nebezpečí požáru: nepokládejte žádné předměty na varné plochy. ●

Nepoužívejte parní čističe, hrozí nebezpečí úrazu elektrickým proudem. ● Na povrch varné desky neumísťujte kovové predmety, jako jsou nože, vidličky, lžice a víka, protože by se mohly přehřát. ● Před připojením spotřebiče k elektrické síti: zkontrolujte typový štítek (umístěný na spodní straně spotřebiče), aby se ujistili, že napětí a výkon odpovídají napětí v síti a připojovací zásuvka je vhodného typu. V případě pochyb se obraťte na kvalifikovaného elektrikáře.

**Důležité:** ● Po použití varnou desku vypněte pomocí ovládacího zařízení a nespolehejte se na detektor hrnců. ● Vyvarujte se přelití tekutiny, a proto při vaření nebo ohřevu tekutin snižte přívod tepla. ● Neponechávejte zapnuté topné články s prázdnými hrnci a pánvemi nebo bez nádob. ● Po dokončení vaření vypněte relativní varnou zónu. ● Nikdy k vaření nepoužívejte allobal a nikdy přímo neumísťujte výrobky zabalené v hliníkové fólii. Allobal by se mohl roztavit a došlo by k vážnému poškození vašeho spotřebiče. ● Nikdy neohřívejte ještě zavřené potravinové konzervy či plechovky: mohly by vybuchnout! Tato upozornění jsou platná i pro všechny ostatní typy varných desek. ● Použití vysokého výkonu, jako při funkci Booster, není vhodné pro ohřev určitých typů tekutin, jako například oleje na smažení. Přílišná teplota by mohla být nebezpečná. V těchto případech doporučujeme používat nižší výkon. ● Nádobu musí být umístěny přímo na varnou desku a musí být vystředěny. V žádném případě nekládejte mezi hrnce a varnou desku jiné předměty. ● V případě vysokých teplot spotřebič automaticky snižuje úroveň výkonu varných zón. ● Před jakýmkoli čištěním nebo údržbou odpojte spotřebič od

napájení odpojením zástrčky nebo odpojením hlavního vypínače obydlí. ● Při všech instalacích a údržbě používejte pracovní rukavice. ● Spotřebič mohou používat děti ve věku nejméně 8 let a osoby se sníženými fyzickými, smyslovými nebo mentálními schopnostmi nebo bez zkušeností či potřebných znalostí, za předpokladu, že jsou pod dohledem nebo poté, co obdržely pokyny týkající se bezpečného používání spotřebiče a pochopily s tím související nebezpečí. ● Děti musí být pod dozorem, aby si se spotřebičem nehrály. ● Čištění a údržbu nesmí provádět děti bez dozoru. ● Místnost musí mít dostatečné větrání, pokud je spotřebič používán současně s jinými spotřebiči na plyn nebo jiné palivo. ● Spotřebič musí být často čištěn zevnitř i zvenku (ALESPOŇ JEDNOU MĚSÍČNĚ), v každém případě dodržujte to, co je výslovně uvedeno v pokynech pro údržbu. ● Nedodržení pravidel pro čištění spotřebiče a pro výměnu a čištění filtrů představuje nebezpečí požáru. ● Vaření plamenem (flambování) je přísně zakázáno. ● Použití volných plamenů je nebezpečné pro filtry a mohlo by způsobit požár, a proto je třeba se ho v každém případě vyvarovat. ● Smažení se musí provádět pod kontrolou, aby se zabránilo vzplanutí přehřátého oleje. ● POZOR: Když je varná deska v provozu, přístupné části spotřebiče mohou být horké. ● **Pozor!** Nepřipojujte spotřebič k síti, dokud není instalace kompletně dokončena. ● Pokud jde o technická a bezpečnostní opatření, která mají být přijata pro vypouštění výparů, přísně dodržujte ustanovení předpisů příslušných místních orgánů. ● Odsávaný vzduch nesmí být odváděn do potrubí, které je používáno pro

vypouštění výparů ze zařízení fungujících na principu spalování plynu nebo jiných paliv. ● Nikdy nepoužívejte spotřebič bez správně namontované mřížky! ● K montáži použijte pouze upevňovací šrouby dodané se spotřebičem nebo, pokud nejsou dodány, zakupte vhodný typ šroubů. Použijte správnou délku pro šrouby, které jsou uvedeny v instalační příručce. ● Pokud tento spotřebič a ostatní spotřebiče poháněné jinou energií než elektrinou pracují současně, nesmí podtlak v místnosti překročit 4 Pa (4 × 10<sup>-5</sup> bar). ● Je důležité si tento návod uschovat, abyste do něj mohli kdykoli nahlédnout. V případě prodeje, předání nebo přemístění spotřebiče musí být návod vždy předán společně s ním.

Tento spotřebič je označen v souladu s evropskou směrnicí 2012/19/ES - UK SI 2013 No3113, o odpadních elektrických a elektronických zařízeních (OEEZ). Ujistěte se, zda je spotřebič likvidován správným způsobem. Uživatel je povinen zabránit možným negativním vlivům na zdraví a na životní



prostředí. Symbol  na výrobku nebo v průvodní dokumentaci znamená, že s tímto výrobkem nesmí být nakládáno jako s domovním odpadem, ale musí být předán na příslušné sběrné místo pro recyklaci elektrických a elektronických zařízení. Zlikvidujte jej v souladu s místními předpisy pro likvidaci odpadu. Pro podrobnější informace o zpracování, sběru a recyklaci tohoto spotřebiče kontaktujte příslušné místní orgány, provozovatele sběru odpadu nebo prodejnu, ve které jste výrobek zakoupili.

Spotřebič byl navržen, testován a vyroben v souladu s normami o:

• Bezpečnosti: EN/IEC 60335-1; EN/IEC 60335-2-6, EN/IEC 60335-2-31, EN/IEC 62233.

• Výkonu: EN/IEC 61591; ISO 5167-1; ISO 5167-3; ISO 5168; EN/IEC 60704-1; EN/IEC 60704-2-13; EN/IEC 60704-3; ISO 3741; EN 50564; IEC 62301. EN 60350-2;

• Elektromagnetické kompatibilitě: EN 55014-1; CISPR 14-1; EN 55014-2; CISPR 14-2; EN/IEC 61000-3-3; EN/IEC 61000-3-12.

Rady pro správné používání spotřebiče za účelem snížení negativního dopadu na životní prostředí: Když začnete vařit, zapněte spotřebič při minimální rychlosti a nechte ji zapnutou několik minut i po skončení vaření. Rychlost zvýšte pouze v případě velkého množství kouře a výparů, v naléhavých případech pomocí funkce Booster. Pro udržení dobré účinnosti systému minimalizace pachů je třeba v případě potřeby vyměnit uhlíkový filtr/uhlíkové filtry. Pro udržení dobré účinnosti tukového filtru je třeba ho v případě potřeby vyčistit. Pro optimalizaci účinnosti a minimalizaci

hluku je třeba použít maximální průměr odtahového potrubí uvedený v tomto návodu.

## 2. Použití

### Použití varné desky

Systém indukčního vaření je založen na fyzikálním jevu magnetické indukce. Základní charakteristikou tohoto systému je přímý přenos energie z generátoru do hrnce.

#### Výhody:

V porovnání s elektrickými varnými deskami je vaše indukční varná deska:

- **Bezpečnější:** nižší teplota na skleněném povrchu.
- **Rychlejší:** kratší doba ohřevu pokrmů.
- **Přesnější:** varná deska okamžitě reaguje na vaše příkazy
- **Účinnější:** 90% spotřebované energie se přeměňuje v teplo. Kromě toho je po odstranění hrnce z varné desky okamžitě přerušeno předávání tepla a nedochází k jeho zbytečnému rozptylování.

### 2.1 Nádoby na vaření



Používejte pouze hrnce s tímto symbolem

#### Důležité:

abyste zabránili trvalému poškození varné desky, nikdy nepoužívejte:

- nádoby, jejichž dno není dokonale rovinné;
- kovové nádoby se smaltovaným dnem;
- nádoby s drsným spodkem, aby nedošlo k poškrábání povrchu desky;
- nikdy nepokládejte teplé hrnce a pánve na povrch ovládacího panelu varné desky.

Ne všechny hrnce vhodné pro indukci pracují efektivně kvůli dnům částečně vyrobeným z feromagnetického materiálu!! Při nákupu hrnků a pánví ověřte, zda:

- dno je kompletně zhotovené z feromagnetického materiálu. V opačném případě bude snížena jak účinnost přenosu tepla, tak jeho rovnoměrnost, s teplotami povrchu pánve/hrnce nevhodnými pro vaření.



**NE!**

- dno neobsahuje hliník: nádobí se nezahřívá a induktory jej rovněž nemusí rozpoznat.



**NE!**

- dna jsou nerovná nebo mají drsný povrch. Zmenšují kontaktní plochu mezi induktorem a nádobím, snižují účinnost a zhoršují postup a výsledek vaření.

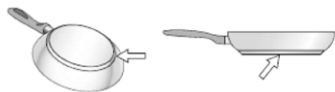

**ANO!**

**Důležité:** nikdy neumísťujte horké hrnce a pánve na povrch ovládacího panelu varné desky.

### 2.1.1 Původní nádoby

Pomocí jednoduchého magnetu můžete zkontrolovat, zda je materiál hrnce magnetický. Pokud hrnce nejsou magnetické, nejsou pro tento systém vhodné. Označení uvedená v předchozím odstavci platí také v tomto případě.

### 2.1.2 Doporučené průměry dna hrnce

**DŮLEŽITÉ:** pokud hrnce nemají správnou velikost, varné zóny se nezapnou.

Pro zjištění **minimálního průměru hrnce, který má být použit**, na každé jednotlivé zóně, nahlédněte do ilustrované části tohoto návodu.

Pro dosažení optimálních výsledků doporučujeme:

- Používat pánve a hrnce s průměrem dna stejným jako průměr varné zóny.
- Pokud je to možné, přikryjte hrnce poklicí během vaření a zejména u hmců vyšších než 22 cm.
- Umístěte hrnce do středu varné zóny vyznačené na desce.

**Pozor:** V zájmu zachování výkonu vaření a kvality výrobku **NEDOPORUČUJEME** používat indukční adaptéry.

### Použití odsávače

Systém odsávání lze použít u odsávacího provedení s vnějším odvodem nebo u filtračního provedení s vnitřní recirkulací.



### Odsávací provedení

**Obr. 7** Vypary jsou odváděny ven přes systém trubíc (je třeba je zakoupit zvlášť) připevněných k přípojovací přírubě, která je již součástí vybavení.

Průměr odvodní trubice musí být stejný jako průměr přípojovacího kroužku:

- v případě obdélníkového vývodu 222 x 89 mm
- v případě kulatého vývodu  $\varnothing$  150 mm (\*)

Podrobnější informace naleznete na příslušné stránce týkající se příslušenství pro odsávací provedení v ilustrované části této příručky. Připojte spotřebič k trubícím a odvodním otvorům na stěně s průměrem stejným jako vývod vzduchu (přípojovací příruba).

Použití trubíc a odvodních otvorů na stěně s menším průměrem by znamenalo snížení odsávacího výkonu a drastické zvýšení hluchosti.

Proto se zříkáme jakékoliv odpovědnosti za toto.

- ⚠ Použijte co nejkratší potrubí.
- ⚠ Použijte potrubí s co nejmenším možným počtem ohybů (maximální úhel ohybu: 90°).
- ⚠ Vyvarujte se drastických změn průřezu potrubí.



### Filtrační provedení

**Obr. 10**

Odsávaný vzduch bude filtrován přes speciální tukové filtry a filtry proti zápachu a poté bude znovu přiváděn do místnosti. Spotřebič je dodáván se vším potřebným pro standardní instalaci s vývodem vzduchu v čelní straně podstavce skříňky. Podrobnější informace naleznete na příslušné stránce týkající se příslušenství pro filtrační provedení (v ilustrované části této příručky).

**Konzultujte webové stránky [www.elica.com](http://www.elica.com) a [www.shop.elica.com](http://www.shop.elica.com) pro prověření kompletní škály sad výrobků k dispozici, pro možnosti provedení různých instalací, jak pro filtrační, tak pro odsávací provedení.**

## 3. Instalace

• Elektrickou i mechanickou instalaci musí provádět odborný personál.

Minimální vzdálenost mezi varnou deskou a stěnou musí být nejméně 50mm od přední strany, nejméně 50mm od boční strany a nejméně 550mm od horních skříňek.

Pozn.: Navrhované vzdálenosti jsou orientační: při navrhování prostor je třeba dodržovat pokyny výrobce kuchyně.



### 3.1 Elektrické připojení

**Obr. 3**

- Odpojte spotřebič od elektrické sítě.
- Instalace musí být provedena odborným a kvalifikovaným personálem, který je obeznámen s platnými předpisy pro instalaci a bezpečnost.
- Výrobce odmítá veškerou odpovědnost vůči osobám, zvířatům nebo věcem v případě nedodržení pokynů stanovených v této kapitole.
- Napájecí kabel musí být dostatečně dlouhý, aby umožňoval vybití varné desky z pracovní desky.
- Ujistěte se, že napětí uvedené na výrobním štítku umístěném na spodní straně spotřebiče odpovídá napětí v obvodě, ve kterém bude instalován.
- Nepoužívejte prodlužovací kabely.
- Elektrický kabel uzemnění musí být o 2 cm delší než ostatní kabely.
- V případě,

že elektrospotřebič není vybaven napájecím kabelem, použijte pro výkon až 7200 Watt kabel s průřezem vodičů 2,5 mm<sup>2</sup>; zatímco pro vyšší výkon to musí být 4 mm<sup>2</sup>. ● Teplota kabelu nesmí v žádném bodě překročit teplotu prostředí o 50°C. ● Spotřebič je určen k trvalému připojení k elektrické síti.

● **Pozor!** Před opětovným připojením okruhu k síťovému napájení a funkční prověrkou vždy zkontrolujte, zda je napájecí kabel správně namontován. ● **Pozor!** Výměna propojovacího kabelu musí být prováděna autorizovanou technickou asistenční službou nebo osobou s podobnou kvalifikací.

**Pozn.:** výrobek je vybaven funkcí Power Limitation, která umožňuje nastavit maximální práh spotřeby kw. Nastavení musí být provedeno v okamžiku připojování spotřebiče k elektrické síti nebo při opětovném připojování této sítě (do následujících 2 minut). Dimenzujte ochranu elektrického systému podle zvolené úrovně omezení výkonu (Power Limitation). Pro postup nastavení Power Limitation se řiďte tímto návodem, částí Funkční princip.

### 3.3 Instalace

**Před zahájením instalace:**

- Po vybalení výrobku se ujistěte, že nebyl poškozen během přepravy a v případě problémů kontaktujte prodejce nebo zákaznickou asistenční službu dříve, než přistoupíte k instalaci.
- Zkontrolujte, zda jsou rozměry zakoupeného spotřebiče vhodné pro zvolené místo instalace.
- Zkontrolujte, zda se uvnitř balení nenachází (z důvodů přepravy) doplňkový materiál (například sáčky se šrouby, záruční list, apod.), případně tento materiál odstraňte a uschovejte.
- Dále zkontrolujte, zda je v blízkosti místa instalace k dispozici elektrická zásuvka

**Příprava pracovní plochy pro zabudování:**

- Tento výrobek nemůže být instalován nad chladicí zařízení, myčky nádobí, pece, trouby, pračky a sušičky.
- Veškeré řezání pracovní plochy je třeba provést před instalací varné desky a je třeba pečlivě odstranit piliny a odřezky.
- za účelem optimalizace instalace filtrační verze je vhodné vytvořit v soklu otvor, do kterého bude možné zasunout na trhu dostupnou mřížku.**DŮLEŽITÉ:** použijte jednosložkové těsnící lepidlo (S) s odolností až 250°; před instalací musí být lepené povrchy pečlivě vyčištěny, aby se odstranila jakákoli látka, která by mohla ohrozit jejich přilnavost (např. uvolňovací činidla, konzervační látky, tuky, oleje, prach, zbytky starých lepidel atd.); lepidlo se nanáší rovnoměrně po celém obvodu rámu; po přilepení nechte lepidlo zaschnout zhruba 24 hodin.

**Obr. 1B-2B**

**Pozor!** Jestliže šrouby a úchytné prvky nebudou namontovány podle pokynů uvedených v tomto návodu, mohlo by dojít ke vzniku nebezpečí elektrické povahy.

**Poznámka:** pro správnou instalaci spotřebiče doporučujeme obalit trubice lepicí páskou s následujícími vlastnostmi:

- pružná fólie z měkkého PVC, s lepidlem za akrylové bázi
- odpovídající normě DIN EN 60454
- retardér hoření
- výborná odolnost vůči stárnutí
- odolnost vůči teplotním výkyvům
- použitelnost při nízkých teplotách.

## 4. Provoz

### Ovládací panel

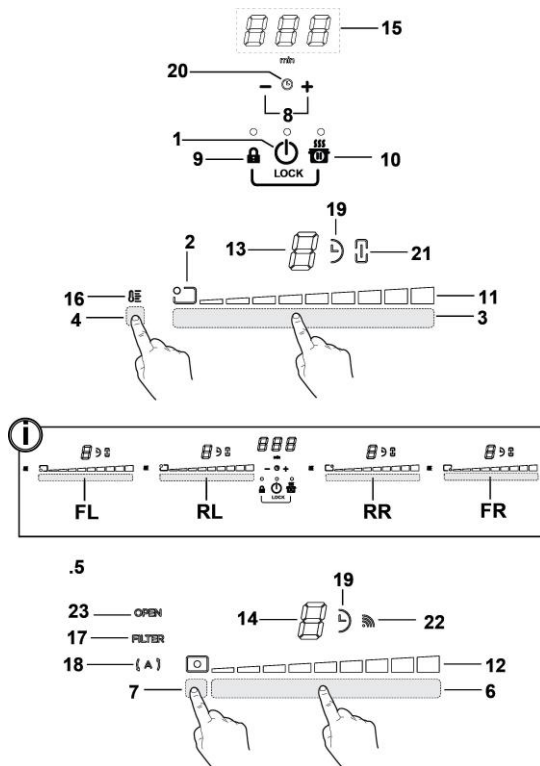

#### Tlačítka

1. **ON/OFF** varné desky/ odsávače pro varnou desku
2. Indikátor polohy varné zóny
3. Volba varných zón
4. Zvýšení/snížení Power Level
5. Aktivace Temperature Manager
6. Tlačítka odsávače
7. Zvýšení/snížení rychlosti (výkonu) odsávání
8. Aktivace automatických funkcí
9. Reset nasycení filtrů
10. Aktivace Timeru
11. Prodloužení/zkrácení doby Timeru
12. Key Lock
13. Child Lock
14. Pauza / Recall

#### Displej / LED

15. Zobrazení Power Level (úroveň výkonu)
16. Zobrazení rychlosti (výkonu) sání
17. Displej varné zóny
18. Displej odsavače par
19. Displej Timer (časovač)
20. Indikátor Temperature Manager (správce teploty)
21. Indikátor servisu filtrů
22. Indikátor funkce automatického odsávání
23. Indikátor aktivní funkce Timer (časovač)
24. Indikátor aktivní funkce Egg Timer
25. Indikátor aktivní funkce Bridge
26. Indikátor fungování se SNAP
27. Indikátor FLAP

## POUŽITÍ VARNÉ DESKY

### Užitečné informace před použitím:

Veškeré funkce této varné desky byly navrženy tak, aby byly dodrženy nejpřísnější bezpečnostní předpisy.

Z tohoto důvodu:

• **Se některé funkce nebudou aktivovat nebo se budou automaticky deaktivovat, pokud se na varné ploše nebudou nacházet hrnce nebo pokud tyto hrnce nebudou správně umístěny.**









• V jiných případech se aktivní funkce budou po uplynutí několika sekund automaticky deaktivovat, pokud zvolená funkce bude vyžadovat další nastavení, které nebude provedeno (např.: **“Zapnutí varné desky”** bez **“Volby varné zóny”** a **“Provozní teplota”**, anebo **“Funkce Lock”** nebo funkce **“Timer”**).

 **Pozor!** V případě (například) dlouhodobého používání je možné, že se vypnutí varné zóny neprovede okamžitě, protože varná zóna bude ve fázi chlazení; na displeji varných zón se zobrazí symbol **“H”**, který bude signalizovat, že probíhá tato fáze.

Nepřibližujte se k varné zóně, dokud displej nezhasne.

### Displej varné zóny

na displejích jednotlivých varných zón je uvedeno:

Zapnutá varná zóna	
Power Level (úroveň výkonu)	
Residual Heat Indicator (ukazatel zbytkového tepla)	
Pot Detector (detektor hrnce)	
Funkce Temperature Manager (správce teploty) aktivní	
Funkce Child Lock (dětský zámek) aktivní	
Funkce Pauza	
Funkce Automatic Heat UP (automatické zahřátí)	

## Charakteristiky varné desky

### ● **Safe Activation (aktivace bezpečnosti)**

Spotřebič se aktivuje pouze v případě, když jsou na varných zónách přítomny hrnce; proces ohřevu se nespustí nebo se přeruší v případě, když hrnce nebudou přítomny nebo budou odstraněny.

### ● **Pot Detector (detektor hrnce)**

Spotřebič automaticky detekuje přítomnost hrnců na varné zóně.

### ● **Safety Shut Down (bezpečnostní vypnutí)**

Z bezpečnostních důvodů má každá varná zóna maximální dobu fungování, která závisí na nastaveném stupni výkonu.

### ● **Residual Heat Indicator (ukazatel zbytkového tepla)**

Při vypnutí jedné nebo více varných zón bude speciální vizuální signál na displeji odpovídající zóny signalizovat zbytkové teplo pomocí symbolu **“H”**.

## Funkční princip

**Poznámka:** Pro aktivaci jakékoliv funkce je nejprve třeba aktivovat požadovanou zónu.

### ● **Zapnutí**

Stiskněte (dotkněte se)  **ON/OFF varné desky/odsavače par**

Rozsvítí se kontrolka, která bude označovat, že varná deska/odsavač je připravena/připraven k použití  
Stiskněte znovu pro vypnutí

**Poznámka: Tato funkce má přednost před všemi ostatními funkcemi.**

### ● **Volba varných zón**

Dotkněte se (stiskněte **oblast volby (3)** odpovídající požadované varné zóně.

### ● **9 Power Level (stupně výkonu)**

Varná deska je vybavena 9 stupni výkonu  
Dotkněte se a posouvejte prsty podél **oblasti volby (3):**  
doprava pro zvýšení stupně výkonu;  
doleva pro snížení stupně výkonu.

### ● **Power Booster (posilovač výkonu)**

Spotřebič je vybaven přidavným stupněm výkonu (vyšším než stupeň **9**), který zůstane aktivní do dobu 5 minut a poté se výkon navrátí na předchozí stupeň.

Dotkněte se a posouvejte prsty podél **oblasti volby (3)**

(vyšším než stupeň **9**) a aktivujte Power Booster  
Stupeň Power Booster se bude zobrazovat na displeji zvolené zóny pomocí symbolu **“P”**

### ● **Bridge Zones**

Varné zóny jsou díky funkci Bridge schopny fungovat kombinovaně a vytvářet jednu společnou zónu se stejným stupněm výkonu. Tato funkce umožňuje rovnoměrné vaření i v pekáčích a pánvích velkých rozměrů.

Je možné použít společně přední varnou zónu "Master" s odpovídající zadní zónou "sekundární" (chcete-li zkontrolovat, které zóny jsou vybaveny touto funkcí, konzultujte ilustrovanou část této příručky).

#### Pro aktivaci funkce Bridge:

- zvolte současně dvě oblasti volby varných zón, které chcete používat

- ukazatel Bridge (21) "sekundární" varné zóny se rozsvítí "



- přes oblast volby (3) varné zóny "Master" bude možné nastavit provozní úroveň (výkon)

- pro deaktivaci Funkce Bridge stačí opakovat stejný postup jako pro aktivaci

### ● **Temperature Manager (správce teploty)**

Temperature Manager (správce teploty) je ovládací funkce, která umožňuje udržovat konstantní teplotu na optimalizovaném stupni výkonu; ideální pro udržování již hotových pokrmů teplých.

Funkce Temperature Manager se aktivuje stisknutím aktivizační oblasti (4)

Na displeji zóny, která právě funguje v režimu Temperature Manager, se zobrazí symbol "L"

### ● **Key Lock (zámek tlačítek)**

Key Lock umožňuje uzamknout nastavení desky, čímž se zabrání náhodným úpravám a změnám, a ponechají se aktivní již nastavené funkce.

#### Aktivace:



- stiskněte (9)
- LED umístěný nad tlačítkem se rozsvítí na znamení, že došlo k aktivaci

#### Opakujte postup pro deaktivaci.

### ● **Child Lock (dětský zámek)**

Child Lock zabraňuje tomu, aby děti mohly nedopatřením zapnout varnou zónu a odsávací zónu, a blokuje aktivaci všech funkcí.

Child Lock může být aktivována pouze se zapnutým spotřebičem, ale s vypnutými varnými zónami (a odsávací zónou).

#### Aktivace:

- odstraňte případné hrnce, které se nacházejí na varné desce



- stiskněte a držte stisknuté současně (9) a (10), zvukový signál oznámí, že je funkce aktivní a zobrazí se "L" na displejích (13) a (14).

#### Opakujte postup pro deaktivaci.

### ● **Timer (časovač)**

Funkce Timer (časovač) je odpočítávání, které lze nastavit, i současně, pro každou varnou zónu (a pro odsávací zónu). Na konci nastavené doby se varné zóny (nebo odsávací zóna) automaticky vypnou a uživatel bude upozorněn příslušným zvukovým signálem.

#### Aktivace/Regulace funkce Timer pro varnou desku

- Zvolte varnou zónu (výkon'0)

- Stiskněte — + (8) pro přístup k funkci Timer

- Proveďte nastavení doby trvání timeru:

stiskněte volič +, pro navýšení doby automatického vypnutí

stiskněte volič —, pro snížení doby automatického vypnutí

V případě potřeby zopakujte stejný úkon pro ostatní varné zóny.

**Poznámka:** Každá varná zóna může mít nastavený jiný Timer; na displeji (15) se na 10 sekund zobrazí odpočítávání poslední zvolené varné desky, poté se zobrazí odpočítávání s nejkratším časem.

Když časovač dokončil odpočítávání, je vydán zvukový signál (po dobu 2 minut, nebo přestane stisknutím — +), zatímco displej (15) bliká, se symbolem "0.00".

**Poznámka:** na boční straně displeje varné zóny, s

používaným časovačem, se objeví symbol "D" (19)



#### Pro vypnutí časovače:

- zvolte varnou zónu
- nastavte hodnotu časovače na "0", pomocí —



**Pozn.:** tato funkce zůstane aktivní, jestliže mezitím nedojde ke stisknutí jiných tlačítek.



### ● Egg Timer

Funkce Egg Timer je odpočítávání nezávislé na varných zónách (a na odsávací zóně). Funkce Egg Timer se aktivuje stisknutím   (8).

**Poznámka :** pro regulaci funkce Egg Timer postupujte podle stejného postupu jako u funkce Timer:

Když časovač dokončil odpočítávání, je vydán zvukový signál (po dobu 2 minut, nebo přestane stisknutím  ) , zatímco displej (15) bliká, se symbolem "0.00".

**Poznámka:** s používanou funkcí Egg Timer sa objeví symbol  (20)

### ● Pauza

Funkce Pauza umožňuje pozastavit každou aktivní funkci na desce uvedením výkonu vaření na nulu.

**Aktivace:**

- stiskněte  (10)
- dojde ke zobrazení "||" na displejích (13).

**Pro deaktivaci funkce:**

**Poznámka :** tato operace obnoví podmínky desky před pauzou

- stiskněte  (10)
- během 10 sekund posuňte prsty podél oblasti volby (3), týkající se varné zóny 2 (obr.19);



**Poznámka :** pokud není výkon proveden v této době funkce pauza zůstane aktivní.

**Poznámka:** pokud po 10 minutách funkce pauza není deaktivována, deska se automaticky vypne.

### ● Recall

Funkce Recall umožňuje znovu načíst všechna nastavení provedená na plotýnce v případě náhodného vypnutí.

**Aktivace:**

- znovu zapněte desku  do 6 sekund od vypnutí
- stiskněte  " " během dalších 6 sekund

### ● Automatic Heat UP (automatické zahřátí)

Funkce Automatic Heat UP (automatické zahřátí) umožňuje uvést rychleji do režimu nastavený výkon; tato funkce má tu výhodu, že je vaření rychlejší, ale bez rizika spálení jídla, protože teplota nepřevyšuje teplotu nastaveného stupně. Tato funkce je k dispozici pro stupně výkonu 1 -8 .

**Aktivace:**

- stiskněte dlouze, na oblasti volby (3), požadovaný výkon
- dojde ke zobrazení "F" na displeji (13).



### ● Power Limitation (omezení výkonu)

Funkce Power Limitation (omezení výkonu) umožňuje nastavit fungování spotřebiče s omezením maximální spotřeby.

**Poznámka:** nastavení musí být provedeno na vypnuté desce,

bez stisknutí tlačítka , ve chvíli připojení varné desky k elektrické síti, nebo při opětovném připojení samotné elektrické sítě, během následujících 2 minut.

**Pro nastavení Power Limitation:**

- stiskněte a držte dlouze stisknutá tlačítka  , až do vydání krátkého zvukového signálu

- procházejte současně oblastmi volby FL a RL

 , zleva doprava, poté držte dlouze stisknuté v oblasti odpovídající poslední

úrovni výkonu , až do vydání krátkého zvukového signálu

- displej Timer (15) zobrazí symboly "CF6" na znamení, že je možné provést nastavení

- následně stiskněte tlačítko  a na displeji Timer (15) se zobrazí PHA (Phase power limit):

- displej zóny FL zobrazí aktuální nastavení\*\*



0 = 7,4 KW

1 = 4,5 KW

2 = 3,1 KW

\*\* výchozí nastavení je 7,4 KW

- pro změnu nastavení omezení výkonu procházejte oblastmi volby FL 

- pro uložení provedené volby stiskněte tlačítka  , na 1 sekundu; bude vydán zvukový signál na potvrzení provedeného nastavení, a vystoupí se z funkce.

## POUŽITÍ ODSAVAČE PAR

### ● Zapnutí

Stiskněte (dotkněte se)  ON/OFF varné desky/odsavače par

Rozsvítí se kontrolka, která bude označovat, že varná deska/odsavač je připravena/připraven k použití  
Stiskněte znovu pro vypnutí

**Poznámka: Tato funkce má přednost před všemi ostatními funkcemi.**

### ● Zapnutí odsavače par:



Dotkněte se (stiskněte) **oblasti volby (6)** pro aktivaci odsavače

### ● Rychlost (výkon) odsávání:

Dotkněte se a posouvejte prsty po **volící liště (6)**:  
doprava pro navýšení rychlosti (výkonu) odsávání (**0-9**);  
doleva pro snížení rychlosti (výkonu) odsávání (**9-0**)  
Výrobek je vybaven 1 doplňkovými časovanými sacími rychlostmi (výkony):  
"P" na 5 minut  
poté se výkon vrátí na úroveň 9.

### ● Timer (časovač)

#### Aktivace/Regulace funkce Timer pro odsavač par

- Zvolte odsavač par
- Stiskněte   (**8**) pro přístup k funkci Timer (z jakékoliv rychlosti)

- Proveďte nastavení doby trvání timeru:



stiskněte volič , pro navýšení doby automatického vypnutí

stiskněte volič , pro snížení doby automatického vypnutí

na displeji (**15**) se zobrazí odpočítávání,

**Poznámka:** na boční straně displeje odsavače se zobrazí

symbol "" (**19**)

Když časovač dokončil odpočítávání, je vydán zvukový signál (po dobu 2 minut, nebo přestane stisknutím  ) , zatímco displej (**15**) bliká, se symbolem "0.00".

#### Pro vypnutí časovače:

- zvolte **oblast volby (6)**
- nastavte hodnotu časovače na "0", pomocí 

**Pozn.:** tato funkce zůstane aktivní, jestliže mezitím nedojde ke stisknutí jiných tlačítek.

### ● Aktivace ukazatelů nasycení filtrů

Tyto ukazatelé jsou normálně deaktivovány (jak pro tukový filtr, tak pro filtr s aktivním uhlím)

Pro jejich aktivaci postupujte následovně:

- zapněte odsavač pomocí ;

- když je sací motor a varné zóny vypnuté, stiskněte a držte stisknutou **oblast volby (7)**:

LED "FILTER" (**17**) se rozsvítí při nízkém jasu na displeji (**14**) odsavače par se zobrazí písmeno "G" – pro pokračování v aktivaci ukazatele nasycení **tukového filtru** –

**Poznámka:** stiskněte znovu **oblast volby (7)** pro zobrazení na displeji (**14**) písmene "F" a pokračujte v aktivaci **pachového uhlíkového filtru**

#### Aktivní

- stiskněte **oblast volby (6)**, LED "FILTER" (**17**) přejde do režimu vysokého jasu, poté po 10 sekundách zhasne, na znamení provedené **AKTIVACE**.

### ● Deaktivace ukazatelů nasycení filtrů

opakujte postup uvedený výše pro aktivaci;

- LED "FILTER" (**17**) přejde do režimu nízkého osvětlení, poté se po 10 sekundách vypne, na znamení proběhnuté **DEAKTIVACE**.

### ● Ukazatel nasycení filtrů

Odsavač par oznamuje, kdy je třeba provést údržbu filtrů:

#### Tukový filtr

LED "FILTER" (**17**) se rozsvítí;  
na displeji (**14**) se zobrazí symbol "G" (na 10 sekund od zapnutí)

#### Pachový filtr s aktivním uhlím

LED "FILTER" (**17**) bliká;  
na displeji (**14**) se zobrazí symbol "F" (na 10 sekund od zapnutí)

### ● Reset nasycení filtrů

Po provedení údržby filtrů (tukového a/nebo pachového s aktivním uhlím) stiskněte dlouze **oblast volby (7)**:

LED "FILTER" zhasne a spustí se od začátku počítání indikátoru.

**Poznámka:** Opakujte postup v případě současného hlášení obou filtrů.

#### ● Automatický provoz

Výrobek je vybaven snímačem kvality vzduchu, který umožňuje odsavači par automaticky nastavit nejvhodnější rychlost (výkon) sání podle typu vaření.

Pro aktivaci této funkce:

Stisknete krátce **oblast volby (7)**, LED “(A)” **(18)** se rozsvítí na znamení, že odsavač par pracuje v tomto režimu.

#### ● Automatický provoz odsavače par se SNAP®

Pro připojení mezi odsavačem par a SNAP® nahlédněte do návodu poskytnutého se SNAP® nebo navštivte stránky [www.elica.com](http://www.elica.com).

**Poznámka:** SNAP® je pomocná odsávací jednotka schopná fungovat společně s odsavačem.

Pro aktivaci této funkce:

Stisknete krátce **oblast volby (7)**, LED “(A)” **(18)** a LED  **(22)** se rozsvítí na znamení, že odsavač par funguje v tomto režimu.

#### ● Ukazatel - otevřený FLAP

Odsávací zóna je vybavena mechanickým rotačním FLAP. Je nutné zapnout odsavač par a otevřít flap pro aktivaci výrobku. Odsavač je vybaven senzorem, který, když je odsávání aktivováno a dojde k úplnému zavření FLAPu, zastaví automaticky motor. V odsávání je pokračováno pouze, když je FLAP znovu otevřen.

- při zapnutí odsavače par se motor nerozběhne, pokud je FLAP zavřený:

rozsvítí se LED “OPEN” **(23)**, bude vydán dlouhý zvukový signál, každých 5 sekund  
displej (12) bliká

- zavřením FLAPu, když je motor zapnutý, se motor zastaví:  
rozsvítí se LED “OPEN” **(23)**, bude vydán dlouhý zvukový signál, každých 5 sekund  
displej (12) bliká

**Zařízení je navrženo tak, aby bylo možné je používat společně se sadou okenního senzoru Window (není dodávána výrobcem).**

Nainstalováním sady okenního senzoru Window (pouze v případě použití v režimu ODSÁVÁNÍ), odsávání vzduchu přestane pracovat pokaždé, když bude okno v místnosti, na které se sada aplikuje, zavřené.

• Elektrické připojení sady k zařízení musí provést kvalifikovaný a specializovaný technický personál.

• Sada musí být certifikována odděleně podle bezpečnostních norem, které se vztahují na danou

součást a její použití se zařízením. Instalace musí být provedena podle platných předpisů pro domácí zařízení.

**POZOR:**

• kabelové zapojení sady, která má být připojena k zařízení, musí být součástí certifikovaného obvodu s bezpečným malým napětím (SELV).

• výrobce tohoto zařízení není zodpovědný za žádné problémy, škody, požáry způsobené vadami nebo problémy chybné funkčnosti či nesprávné instalace sady.

#### 4.1 Tabulky výkonu

Stupeň výkonu		Typ vaření	Použití stupně (záleží i na zkušenostech a zvycích při vaření)
<b>Max výkon</b>	<b>Boost</b>	Rychlé ohřívání	Ideální pro rychlé ohřívání potravin, rychlé uvedení vody na bod varu či rychlé ohřívání tekutin z vaření
	<b>8-9</b>	Smažení - vaření	Ideální pro restování, zahájení vaření, smažení mražených výrobků, rychlé vaření
<b>Vysoký výkon</b>	<b>7-8</b>	Restování – smažení - vaření - grilování	Ideální pro smažení, udržení prudkého varu, vaření a grilování (krátkodobé, 5-10 minut)
	<b>6-7</b>	Restování - vaření – dušení – smažení - grilování	Ideální pro smažení, udržení mírného varu, vaření a grilování (středně dlouhá doba vaření, 10-20 minut), předehřívání příslušenství
<b>Středně vysoký výkon</b>	<b>4-5</b>	Vaření – dušení – smažení - grilování	Ideální pro dušení, udržení mírného varu, vaření (dlouhodobé). Závěrečné promíchání těstovin
	<b>3-4</b>	Vaření - pomalé vaření – zahušťování - závěrečné promíchání	Ideální pro dlouhodobé vaření (rýže, omáčky, pečeně, ryby) v omáčce či jiných tekutinách (např. voda, víno, vývar, mléko) nebo pro závěrečné promíchání těstovin s omáčkou
	<b>2-3</b>	Cuocere - sobbollire – addensare - mantecare	Ideální pro dlouhodobé vaření (množství menší než jeden litr: rýže, omáčky, pečeně, ryby) v omáčce či jiných tekutinách (např. voda, víno, vývar, mléko)
<b>Nízký výkon</b>	<b>1-2</b>	Rozpouštění – rozmrazování – udržování v teple - závěrečné promíchání	Ideální pro změkčení másla, pomalé rozpouštění čokolády, rozmrazení menších mražených výrobků
	<b>1</b>	Rozpouštění – rozmrazování – udržování v teple - závěrečné promíchání	Ideální pro udržení teploty menších porcí uvařených pokrmů nebo taliíů či pro závěrečné promíchání rizota
<b>OFF</b>	<b>Nulový výkon</b>	Opěrná plocha	Varná deska je v pohotovostní nebo vypnuté poloze (případně zbytkové teplo po ukončení vaření je signalizováno H-L-O)

## 4.2 Tabulky vaření

Kategorie potravin	Pokrmy nebo typ vaření	Stupeň výkonu a proces vaření			
		První fáze	Výkony	Druhá fáze	Výkony
Těstoviny, rýže	Čerstvé těstoviny	Ohřívání vody	Booster-9	Vaření těstovin a udržení na bodu varu	7-8
	Čerstvé těstoviny	Ohřívání vody	Booster-9	Vaření těstovin a udržení na bodu varu	7-8
	Vařená rýže	Ohřívání vody	Booster-9	Vaření těstovin a udržení na bodu varu	5-6
	Rizoto	Restování a opékání	7-8	Vaření	4-5
Zelenina, luštěniny	Vařené	Ohřívání vody	Booster-9	Vaření	6-7
	Smažené	Ohřívání oleje	9	Smažení	8-9
	Osmahnuté	Ohřívání příslušenství	7-8	Vaření	6-7
	Dušené	Ohřívání příslušenství	7-8	Vaření	3-4
	Restované	Ohřívání příslušenství	7-8	Restování dozlatova	7-8
Masa	Pečené	Opečení dozlatova na oleji (na másle - výkon 6)	7-8	Vaření	3-4
	Grilování	Předehřívání hmce	7-8	Oboustranné grilování	7-8
	Prudké opékání	Prudké opékání na oleji (na másle - výkon 6)	7-8	Vaření	4-5
	Ve šťávě/dušené	Prudké opékání na oleji (na másle - výkon 6)	7-8	Vaření	3-4
Ryby	Grilování	Předehřívání hmce	7-8	Vaření	7-8
	Ve šťávě/dušené	Prudké opékání na oleji (na másle - výkon 6)	7-8	Vaření	3-4
	Smažené	Ohřívání oleje nebo tuku	8-9	Smažení	7-8
Vejce	Míchaná	Ohřívání pánve s máslem nebo tukem	6	Vaření	6-7
	Omeleta	Ohřívání pánve s máslem nebo tukem	6	Vaření	5-6
	Na měkko/ na tvrdo	Ohřívání vody	Booster-9	Vaření	5-6
	Livance	Ohřívání pánve s máslem	6	Vaření	6-7
Omáčky	Rajčatová	Prudké opékání na oleji (na másle - výkon 6)	6-7	Vaření	3-4
	Ragú	Prudké opékání na oleji (na másle - výkon 6)	6-7	Vaření	3-4
	Bešamel	Příprava základu (rozpuštění másla s moukou)	5-6	Uvedení do mírného varu	3-4
Dezerty, krémy	Žloutkový krém	Uvedení mléka na bod varu	4-5	Udržování mírného varu	4-5
	Pudinky	Uvedení mléka na bod varu	4-5	Udržování mírného varu	2-3
	Mléčná rýže	Ohřívání mléka	5-6	Udržování mírného varu	2-3

## 5. Údržba

### Údržba varné desky

**Pozor!** Před zahájením jakéhokoliv úkonu čištění či údržby se ujistěte, zda jsou varné zóny vypnuté a zda nesvítil kontrolka signalizující teplotu.

#### 5.1 Čištění

Varnou desku je třeba čistit po každém použití.

##### **Důležité:**

Nepoužívejte abrazivní houbičky a drátěnky. Při jejich používání by časem mohlo dojít k poškození skla.

Nepoužívejte agresivní chemické čistící přípravky jako spreje na čištění trouby nebo odstraňovače skvrn.

Po každém použití nechte desku vychladnout a odstraňte z ní připálené pokrmky a skvrny po zbytcích pokrmů.

Cukr nebo potraviny s vysokým obsahem cukru by mohly způsobit poškození varné desky, a je tedy třeba je okamžitě odstranit.

Sůl, cukr a písek by mohly poškrábat povrch skla.

Používejte měkký hadřík, papírové utěrky nebo specifické přípravky pro čištění desky (postupujte podle pokynů výrobce).

##### **NEPOUŽÍVEJTE PARNÍ ČISTIČKY!!!**

##### **Důležité:**

V případě náhodného přetečení velkého množství kapaliny z hrnců je možné zasáhnout pomocí vypouštěcího ventilu umístěného na spodní části spotřebiče, což umožňuje odstranit všechny zbytky a provést čištění s maximálním zaručením hygieny.

**Obr. 18**

Pro úplnější a důkladnější čištění je možné úplně odmontovat spodní nádrž

**Obr. 19**

##### **Čištění kovové mřížky:**

Mřížku je třeba mýt ručně horkou vodou a neutrálním čistícím prostředkem a opatrně vysušit, aby nedošlo k oxidačním jevům.

### Údržba odsávače

#### **Čištění**

Pro čištění používejte **VÝLUČNĚ** hadřík navlhčený neutrálními tekutými čistícími prostředky. **NA ČIŠTĚNÍ NEPOUŽÍVEJTE NÁRADÍ NEBO NÁSTROJE!**

Vyvarujte se používání přípravků, které obsahují brusivo. **NEPOUŽÍVEJTE ALKOHOL!**

#### **Tukový filtr**

##### **Zadržuje tukové částice pocházející z vaření.**

Je třeba ho mýt jednou za měsíc (nebo když systém indukující nasycení filtrů označí tuto nutnost) neagresivními čistícími prostředky, ručně nebo v myčce při nízkých teplotách a v krátkém cyklu.

Při mytí v myčce se kovový tukový filtr může odbarvit, ale jeho filtrační charakteristiky se absolutně nemění.

**Obr. 15**

#### **Filtr S Aktivním Uhlím - Keramický**

##### **(Pouze pro filtrační provedení)**

##### **Zadržuje nepříjemné pachy pocházející z vaření.**

Výrobek je vybaven sadou pachových filtrů. K nasycení pachových filtrů dochází po víceméně delším používání v závislosti na typu vaření a pravidelnosti čištění tukového filtru. Pachové filtry lze tepelně regenerovat každé 2-3 měsíce v předehřáté troubě při 200°C po dobu 45 minut. Správná regenerace zajišťuje stálou filtrační účinnost po dobu 5 let.

**Pozor!** Neumístujte filtry na dno trouby, ale položte je na plech a umístěte je do střední výšky.

**Obr. 17 – 17a – 17b – 17c**

## 5.2 Vyhledávání poruch

INFORMAČNÍ KÓD	POPIS	MOŽNÉ PŘÍČINY	ŘEŠENÍ
E2	Zóna ovladačů se vypíná kvůli příliš vysoké teplotě	Vnitřní teplota elektronických součástí je příliš vysoká	Před opětným použitím počkejte, dokud deska nevychladne
ERR03 + zvukový signál 	Je detekována nepřetržitá (permanentní) aktivace tlačítka. Rozhraní se vypne po 10 sekundách.	Voda, hrnce nebo kuchyňské náčiní nad uživatelským rozhraním.	Očistěte povrch, odstraňte z desky všechny předměty.
Při všech ostatních chybových signalizacích (E ... U ...)	Kontaktujte oddělení technického servisu a nahlaste chybový kód		

## 5.3 Servis

Před kontaktováním servisního oddělení

1. Zkontrolujte, zda problém nemůžete vyřešit sami podle pokynů uvedených ve "Vyhledávání závad".
2. Vypněte a znovu zapněte přístroj a zkontrolujte, zda závada přetrvává.

**Pokud i po těchto kontrolách závada bude přetrvávat, kontaktujte nejbližší servisní středisko.**

**Postupujte presne podľa pokynov uvedených v tejto príručke.** Výrobca nenesie žiadnu zodpovednosť za akékoľvek problémy, škody alebo požiare spôsobené zariadením spôsobené nedodržaním pokynov obsiahnutých v tejto príručke. Zariadenie určené výlučne na použitie v domácnosti na varenie potravín a na odsávanie dymov pochádzajúcich z varenia. Nie sú povolené iné použitia (napr. vykurovanie miestnosti). Výrobca nenesie žiadnu zodpovednosť za škody vzniknuté nevhodným použitím alebo nesprávnym nastavením ovládacích prvkov.

**Zariadenie môže mať odlišný vzhľad v porovnaní s obrázkami v tomto návode, no pokyny na použitie, údržbu a inštaláciu zostávajú rovnaké.**

- ⓘ Pozorne si prečítajte túto príručku: obsahuje dôležité informácie o inštalácii, používaní a bezpečnosti.
- ⓘ Na zariadení nevykonávajte žiadne elektrické zmeny.
- ⓘ Pred inštaláciou skontrolujte, či nie je poškodený žiaden komponent. V opačnom prípade sa obráťte na predajcu a nepokračujte v inštalácii.
- ⓘ Overte neporušenosť zariadenia skôr ako prístupíte k inštalácii. V opačnom prípade sa obráťte na predajcu a nepokračujte v inštalácii.

**Poznámka:** Prvky označené symbolom „(\*)“ sú voliteľné príslušenstvo dodávané iba pri niektorých modeloch alebo prvky, ktoré nie sú štandardne dodávané a je potrebné ich zakúpiť samostatne.

## 1. Upozornenia

**Pozor!** Starostlivo dodržiavajte nasledujúce pokyny: ● Zariadenie musí byť pred vykonaním akekoľvek montážnej práce odpojené od elektrickej siete. ● Inštaláciu a údržbu musí vykonávať kvalifikovaný technik v súlade s pokynmi výrobcu a v súlade s platnými miestnymi bezpečnostnými predpismi. Neopravujte ani nevymieňajte žiadnu časť zariadenia, ak to nie je výslovne uvedené v návode na použitie. ● Uzemnenie zariadenia je zo zákona povinné. ● Napájací kábel musí byť dostatočne dlhý, aby sa umožnilo pripojenie zariadenia vstavaného do nábytku k elektrickej sieti. ● Aby zariadenie vyhovovalo súčasným bezpečnostným normám, je potrebný dvoipólový vypínač podľa noriem, ktorý zabezpečí úplné odpojenie siete za podmienok kategórie prepätia III, v

súlade s pravidlami pre inštaláciu. ● Nepoužívajte rozvodivky ani predĺžovacie káble. ● Po dokončení inštalácie nesmie mať používateľ prístup k elektrickým komponentom. ● Zariadenie a jeho prístupné časti sa počas používania zahrievajú na vysokú teplotu. Dávajte pozor, aby ste sa nedotkli rozohriatych častí. ● Dávajte pozor, aby sa deti nehrali so zariadením; deti musia byť v dostatočnej vzdialenosti od zariadenia a pod dozorom, pretože prístupné časti sa počas prevádzky môžu veľmi zahriať. ● Pre osoby s kardiostimulátorom a s aktívnym implantátom je dôležité pred použitím indukčnej dosky skontrolovať, či je ich stimulátor kompatibilný so zariadením. ● Počas použitia a po použití sa nedotýkajte výhrevných prvkov zariadenia. ● Zabráňte kontaktu s handrami alebo iným horľavým materiálom, kým všetky komponenty zariadenia nebudú dostatočne vychladnuté, riziko požiaru. ● Nekladte horľavé materiály na zariadenie alebo do jeho blízkosti. ● Prehriate tuky a oleje ľahko vznietia. Dohliadaite na varenie potravín bohatých na tuky a oleje. ● Keď je povrch poškriabaný, vypnite zariadenie, aby ste zabránili prípadnému zásahu elektrickým prúdom. ● Zariadenie sa nesmie uvádzať do prevádzky prostredníctvom vonkajšieho časovača alebo systémom samostatného diaľkového ovládania. ● Varenie na varnej doske s olejom alebo tukom bez dozoru môže byť nebezpečné a môže spôsobiť požiar. ● Proces varenia musí prebiehať pod dohľadom. Proces krátkodobého varenia je potrebné neustále sledovať. ● NIKDY sa nepokúšajte uhasiť plamene vodou. Namiesto toho vypnite zariadenie



a zakryté plameň napríklad vekom alebo hasiacou pokrývkou. Nebezpečenstvo požiaru: neukladajte predmety na varnú dosku. ● Nepoužívajte parné čističe, existuje riziko úrazu elektrickým prúdom. ● Neukladajte magnetické predmety ako nože, vidličky, lyžice na povrch varnej dosky, pretože by sa mohli prehriať. ● Pred pripojením zariadenia k elektrickej sieti: skontrolujte identifikačný štítok (umiestnený na spodnej časti zariadenia), aby ste sa uistili, že napätie a výkon zodpovedajú hodnotám siete a že elektrická zásuvka je vhodná. V prípade pochybností kontaktujte kvalifikovaného elektrikára.

**Dôležité:** ● Po použití vypnite varnú dosku ovládacím zariadením a nespoliehajte sa na detektor prítomnosti hrnca. ● Zabráňte rozliatiu tekutín, preto pri uvádzaní tekutín do varu alebo pri ich ohrievaní znížte prívod tepla. ● Nenechávajte ohrievacie prvky zapnuté, keď sú na nich uložené prázdne hrnce alebo panvice, alebo keď na nich nie sú uložené žiadne nádoby. ● Po dokončení varenia vypnite príslušnú varnú zónu. ● Na varenie nikdy nepoužívajte hliníkovú fóliu a nikdy na dosku priamo neumiestňujte výrobky balené do hliníka. Došlo by k roztopeniu hliníka a nenapraviteľnému poškodeniu vášho zariadenia. ● Nikdy neohrievajte neotvorenú konzervu alebo plechovú nádobu s potravinami: môže vybuchnúť! Toto upozornenie platí pre všetky ostatné druhy varných dosiek. ● Použitie vysokého výkonu, ako je funkcia Booster, nie je vhodné pre zohrievanie niektorých tekutín, ako napríklad olei na vyprážanie. Nadmerné teplo by mohlo byť nebezpečné. V týchto prípadoch odporúčame použiť nižší výkon. ● Nádoby musia byť umiestnené priamo na

varnej ploche a musia byť v strede. V žiadnom prípade nevkladajte medzi hrniec a varnú dosku iné predmety. ● V prípade vysokých teplôt zariadenie automaticky zníži stupeň výkonu varných zón. ● Skôr ako vykonáte akýkoľvek úkon čistenia alebo údržby, zariadenie odpojte z elektrickej siete vytiahnutím zástrčky alebo vypnutím hlavného vypínača obydla. ● Pri všetkých úkonoch montáže a údržby používajte pracovné rukavice. ● Zariadenie smú používať deti staršie ako 8 rokov a osoby s obmedzenými fyzickými, zmyslovými alebo mentálnymi schopnosťami alebo bez skúseností alebo potrebných znalostí len vtedy, keď sú pod dozorom alebo keď im boli dané pokyny týkajúce sa bezpečného používania zariadenia a tieto osoby pochopili nebezpečenstvá spojené so zariadením. ● Deti musia byť pod dozorom, aby sa so zariadením nehrali. ● Čistenie a údržbu nesmú vykonávať deti bez dozoru. ● V miestnosti musí byť zabezpečené dostatočné vetranie, keď sa zariadenie používa súčasne s ďalšími spaľovacími zariadeniami na plyn alebo iné palivá. ● Zariadenie sa musí často čistiť, zvnútra aj zvonku (ASPOŇ RAZ ZA MESIAC), v každom prípade dodržiavajte pokyny výslovne uvedené v pokynoch na údržbu. ● Nedodržanie postupov čistenia zariadenia a výmeny a čistenia filtrov spôsobuje riziká požiarov. ● Varenie na spôsob flambovania je prísne zakázané. ● Použitie otvoreného ohňa je škodlivé pre filtre a môže vyvolať požiar, preto sa mu vždy vyhýbajte. ● Vyprážanie je nutné vykonávať pod dozorom, aby sa zabránilo zapáleniu prehriateho oleja. ● UPOZORNENIE: Keď je varná doska v prevádzke, prístupné časti zariadenia sa môžu zohriať. ● **Pozor!** Zariadenie

neprípájajte k elektrickej sieti až do úplného ukončenia inštalácie. ● Čo sa týka technických a bezpečnostných opatrení, ktoré je potrebné prijať na odvádzanie dymov, prísne dodržiavajte nariadenia kompetentných miestnych orgánov. ● Nasatý vzduch sa nesmie odvádzať do potrubia používaného na odvádzanie dymov vyprodukovaných spaľovacími zariadeniami na plyn alebo iné palivá. ● Zariadenie nikdy nepoužívajte bez správne namontovanej mriežky! ● Na inštaláciu používajte iba prípevňovacie skrutky vo výbave so zariadením, alebo, ak nie sú vo výbave, kúpte si vhodný typ skrutiek. Používajte skrutky so správnou dĺžkou uvedenou v Návode na inštaláciu. ● Keď je toto zariadenie a iné zariadenia napájané energiou, ktorá nie je elektrická, v prevádzke súčasne, záporný tlak v miestnosti nesmie presiahnuť 4 Pa (4 × 10<sup>-5</sup> bar). ● Je dôležité uchovávať tento návod, aby ste doň mohli kedykoľvek nahliadnuť. V prípade predaja, odstúpenia alebo sťahovania zaistite, aby zostala spoločne s výrobkom.

Toto zariadenie je označené v súlade s Európskou smernicou 2012/19/EÚ - UK SI 2013 No3113, o odpade z elektrických a elektronických zariadení (OEEZ). Uistite sa o správnom spôsobe likvidácie tohto výrobku: prispievate tak k predchádzaniu možným negatívnym následkom pre životné



prostredie a pre zdravie. Symbol  na výrobku alebo v dokumentácii, ktorá je k nemu priložená, poukazuje na to, že s týmto výrobkom nesmie byť narábané ako s domovým odpadom, ale musí byť odovzdaný do vhodnej zberne na recykláciu elektrických a elektronických zariadení. Je potrebné ho zlikvidovať v súlade s miestnymi predpismi pre likvidáciu odpadu. Podrobnejšie informácie o spracovaní, opätovnom použití a recyklácii tohto výrobku získate na príslušnom miestnom úrade, od služby zberu domového odpadu alebo v obchode, kde bol tento výrobok zakúpený.

Spotrebič bol navrhnutý, testovaný a vyrobený v súlade s týmito normami:

- Bezpečnosť: EN/IEC 60335-1; EN/IEC 60335-2-6, EN/IEC 60335-2-31, EN/IEC 62233.
- Výkon: EN/IEC 61591; ISO 5167-1; ISO 5167-3; ISO 5168; EN/IEC 60704-1; EN/IEC 60704-2-13; EN/IEC 60704-3; ISO

3741; EN 50564; IEC 62301.EN 60350-2;

- EMC: EN 55014-1; CISPR 14-1; EN 55014-2; CISPR 14-2; EN/IEC 61000-3-3; EN/IEC 61000-3-12. Odporúčania na správne použitie za účelom zníženia vplyvu na životné prostredie: Keď začínate variť, zapnite zariadenie na minimálnu rýchlosť, a nechajte ho zapnuté aj niekoľko minút po ukončení varenia. Rýchlosť zvýšte iba v prípade veľkého množstva dymu a pary pomocou funkcie booster iba v extrémnych prípadoch. Aby sa zachovala dobrá účinnosť systému redukcie pachov, v prípade potreby vymeňte uhlíkový filter/filtre. Aby sa zachovala dobrá účinnosť tukového filtra, v prípade potreby ho vyčistite. Na optimalizáciu účinnosti a minimalizáciu hluku používajte maximálny priemer kanalizačného systému uvedený v tejto príručke.

## 2. Používanie

### Využitie varnej dosky

Systém indukčného varenia je založený na fyzikálnom jave magnetickej indukcie. Základnou charakteristikou tohto systému je priamy prenos energie z generátora do hrnce.

#### **Výhody:**

Pri porovnaní s elektrickými varnými doskami je vaša indukčná doska:

- **bezpečnejšia:** nižšia teplota na povrchu skla.
- **rýchlejšia:** kratšie doby potrebné na ohriatie jedál.
- **presnejšia:** varná doska okamžite reaguje na vaše príkazy
- **účinnnejšia:** 90% absorbovaná energia sa transformuje na teplo. Okrem toho, po odstránení hrnce z varnej dosky sa prenos tepla okamžite preruší, aby sa zabránilo zbytočným tepelným stratám.

### 2.1 Nádoby na varenie



**Používajte len hrnce so symbolom**

#### **Dôležité:**

aby sa zabránilo trvalému poškodeniu povrchu dosky, nepoužívajte:

- nádoby s nedokonalým rovným dnom;
- kovové nádoby so smaltovaným dnom;
- nádoby s drsným podkladom, aby sa zabránilo poškrabaniu plochy varnej dosky;
- nikdy nekladte teplé hrnce a panvice na povrch ovládacieho panelu varnej dosky. Nie všetky hrnce vhodné na indukciu sú účinné z toho dôvodu, že ich dna sú čiastočne zložené z feromagnetického materiálu!! Pri nákupe hrncov alebo panvic skontrolujte, či:
  - dno je výlučne iba z feromagnetického materiálu. V opačnom prípade sa zníži účinnosť prenosu tepla ako aj rovnomernosť tepla pri teplotách povrchu panvice/hrnce, ktoré nie sú vhodné na varenie.



**NIE!**

- Dno neobsahuje hliník: riad sa nezohrieva a možno ho nerozpoznávajú ani induktry.



**NIE!**

- Nerovné dno alebo dno s drsným povrchom. Odoberajú kontaktnú plochu medzi induktrorom a riadom, pričom znižujú jeho účinnosť a kazia zázitok z varenia.

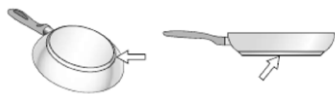

**ÁNO!**

**Dôležité:** nikdy nekladte teplé hrnce a panvice na povrch ovládacieho panelu varnej dosky.

### 2.1.1 Existujúce nádoby

Môžete skontrolovať, či materiál hrnce je magnetický použitím jednoduchého magnetu. Hrnce nie sú vhodné, ak nie sú magneticky zistiteľné. V takom prípade platia aj pokyny uvedené v predchádzajúcom odseku.

### 2.1.2 Odporúčané priemery dna hrnce

**DÔLEŽITÉ:** ak hrnce nemajú správne rozmery, varné zóny sa nezapnú.

Údaje o minimálnom priemere hrnce, ktorý sa má použiť na každej jednotlivéj zóne nájdete v ilustrovanej časti tohto návodu.

Aby ste dosiahli najlepšie výsledky, odporúčame:

- používať panvice a hrnce, ktoré majú priemer dna rovnaký ako má varná zóna.
- tam, kde je to možné, nechajte pokrievku na hrncoch počas varenia a najmä v prípade hrncov s výškou presahujúcou 22 cm.
- hrniec umiestnite do stredu varnej zóny označenej na doske.

**Pozor:** Pre zachovanie varného výkonu a kvality výrobku sa NEODPORÚČA používanie adaptérov na indukciu.

### Použitie odsávača

Odsávací systém sa môže použiť v odsávacej verzii s vonkajším odčerpávaním alebo filtračnej verzii s vnútorným obehom.



### Odsávacia verzia

#### Obr. 7

Pary sa odčerpávajú smerom von prostredníctvom série potrubí (kupujú sa samostatne) pripevnených k spojovacej prírubke, ktorá je už vo výbave.

Priemer odvádzacej trubky musí byť ekvivalentný priemeru spojovacieho krúžku:

- v prípade obdĺžnikového výstupu 222 x 89 mm
- v prípade kruhového výstupu Ø 150 mm (\*)

Viac informácií nájdete na stránke týkajúcej sa príslušenstva odsávacej verzie v obrázkovej časti tejto príručky. Výrobok pripojte k trubkám a vypúšťacím otvorom na stene s priemerom ekvivalentným výstupu vzduchu (spojovacia príruka).

Použitie vypúšťacích trubiek a otvorov s menším priemerom spôsobí zníženie odsávacích výkonov a drastické zvýšenie hlučnosti.

Preto odmietame akúkoľvek zodpovednosť.

- ⚠ Použite čo možno najkratšie potrubie.
- ⚠ Použite potrubie s čo najmenším počtom ohybov (maximálny uhol ohybu: 90°).
- ⚠ Vyhnite sa drastickým zmenám prierezu potrubia.



### Filteračná verzia

#### Obr. 10

Nasatý vzduch sa bude filtrovať pomocou vhodných tukových filtrov a zápachových filtrov pred opätovným dopravením do miestnosti. Produkt sa dodáva so všetkým vybavením potrebným pre štandardnú montáž s výstupom vzduchu v prednej časti podstavca nábytku. Viac informácií nájdete na stránke týkajúcej sa príslušenstva odsávacej verzie (v obrázkovej časti tejto príručky).

**Navštívte webové stránky [www.elica.com](http://www.elica.com) a [www.shop.elica.com](http://www.shop.elica.com), aby ste si pozreli kompletný rad súprav, aby ste mohli vykonať rôzne spôsoby montáže filtračnej a odsávacej verzie.**

## 3. Montáž

- Elektrickú ai mechanickú inštaláciu musí vykonať špecializovaný personál.

Minimálna vzdialenosť medzi varnou doskou a stenou musí byť aspoň 50mm od prednej strany, aspoň 50mm na bokoch a aspoň 550mm od horných skriniek.

**POZN.:** Navrhované vzdialenosti sú orientačné: pri navrhovaní priestorov je nutné dodržiavať pokyny výrobcu kuchyne.



### 3.1 Elektrické napojenie

Obr. 3

- Odpojte zariadenie od elektrickej siete.
- Inštaláciu musí vykonať kvalifikovaný profesionál, ktorý pozná platné normy pre montáž a bezpečnosť.
- Výrobca odmieta akúkoľvek zodpovednosť za škody spôsobené na osobách, zvieratách alebo veciach následkom nedodržania pokynov uvedených v tejto kapitole.
- Napáiaci kábel musí byť dostatočne dlhý, aby bolo možné odstránenie varnej dosky z pracovnej plochy.
- Uistite sa, že napätie uvedené na výrobnom štítku na spodnej strane spotrebiča zodpovedá hodnotám elektrickej siete obdvia, v ktorom bude namontovaný.
- Nepoužívajte predlžovacie káble.
- Uzemňovací elektrický kábel musí byť o 2 cm dlhší ako ostatné káble.
- V prípade, že domáci spotrebič nie je vybavený napáiacim káblom, použite kábel s prierezom vodiča minimálne 2,5 mm<sup>2</sup> pre výkon až do 7200 wattov; pri vyšších výkonoch musí byť 4 mm<sup>2</sup>.
- Kábel v žiadnom bode nesmie dosiahnuť teplotu o 50 °C vyššiu ako je teplota prostredia.
- Spotrebič je určený na trvalé pripojenie k elektrickej sieti.

- **Pozor!** Pred opätovným pripojením k elektrickej sieti a kontrolou správneho fungovania spotrebiča vždy skontrolujte, či je sieťový kábel správne namontovaný.
- **Pozor!** Prepojovací kábel musí vymeniť autorizovaný technický servis alebo osoba s podobnou kvalifikáciou.

**Poznámka:** výrobok je vybavený funkciou obmedzenia výkonu Power Limitation, ktorá umožňuje nastaviť limit maximálnej hodnoty absorpcie kw.

Nastavenie je potrebné vykonať vo fáze pripojenia výrobku k elektrickej sieti alebo pri opätovnom pripojení k elektrickej sieti

(v priebehu nasledujúcich 2 minút). Stanovte rozmery ochrany elektrického zariadenia na základe zvolenej úrovne Obmedzenia výkonu. Postupnosť nastavenia funkcie obmedzenia výkonu Power Limitation nájdete v tejto príručke v oddiele Prevádzka.

### 3.3 Montáž

Pred začatím inštalácie:

- Po vybalení výrobku skontrolujte, či nebol počas prepravy poškodený a v prípade problémov sa pred inštaláciou obráťte na predajcu alebo na oddelenie starostlivosti o zákazníkov.
- Skontrolujte, či má zakúpený výrobok rozmery zodpovedajúce zvolenému miestu inštalácie.
- Uistite sa, že v obale sa nenachádza (pre účely prepravy) doplnkový materiál (napríklad sáčky so skrútkami, záruky atď.), ktorý je potrebné vybrať a uschovať.
- Okrem toho skontrolujte, či je v blízkosti miesta inštalácie k dispozícii elektrická zásuvka.

**Príprava nábytku na vstavenie:**

- Výrobok sa nesmie inštalovať nad chladiace zariadenia, umývačky riadu, kachle, pece, práčky a sušičky.
- Vykonajte všetky rezacie práce na nábytku ešte pred vložením varnej dosky a opatrne odstráňte hobliny alebo piliny.

**- Pre optimalizáciu filtračného zariadenia sa odporúča urobiť štrbinu v podstavci, kde môžete vložiť mriežku.**

**DÔLEŽITÉ:** použite jednozložkové tesniace lepidlo (S), ktoré je odolné voči teplotám až do 250 °C; pred inštaláciou je nutné lepené povrchy dôkladne očistiť a odstrániť všetky látky, ktoré by mohli zhoršiť priľnavosť lepených povrchov (napr. separačné prostriedky, konzervačné prostriedky, tuky, oleje, prach, zvyšky starého lepidla atď.); lepidlo je potrebné rovnomerne naniesť po celom obvode rámu; po zlepení nechajte lepidlo schnúť asi 24 hodín.

Obr. 1B-2B

**Pozor!** Inštalácia skrútiak a spojovacích prvkov, ktorá nie je v súlade s týmito pokynmi, môže spôsobiť riziká elektrickej povahy.

**Poznámka:** pre správnu inštaláciu výrobku odporúčame pripevniť potrubia lepidlom s nasledujúcimi vlastnosťami:

- elastický film z zemného PVC, s lepidlom na báze akrylátu
- rešpektuje normu DIN EN 60454
- retardér plameňa
- vynikajúca odolnosť voči starnutiu
- odolný voči teplotným výkyvom
- použiteľný pri nízkych teplotách

## 4. Činnosť

### Ovládací panel

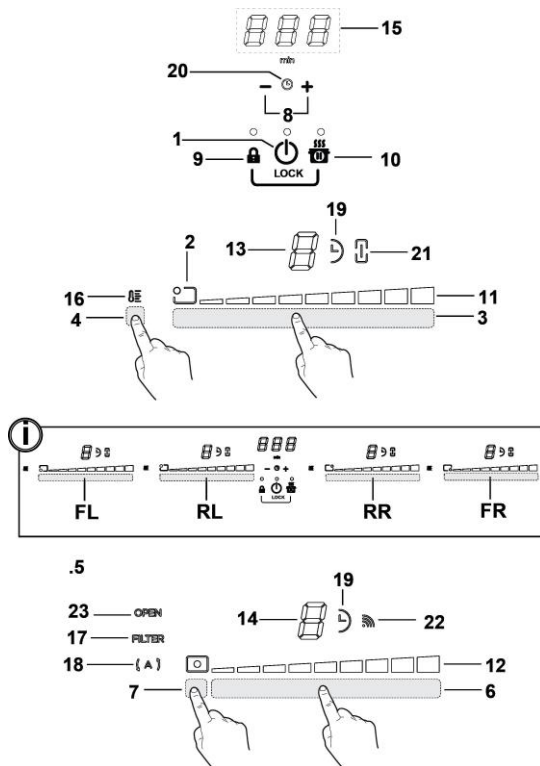

### Klávesy

1. **ON/OFF** varnej dosky/ odsávača pre varnú dosku
2. Indikátor polohy varnej zóny
3. Volič varných zón
4. Aktivácia funkcie Temperature Manager
5. Klávesy odsávača
6. Volba odsávača
7. Aktivácia automatických funkcií
8. Aktivácia Časovača
9. Child Lock
- 9+10. Child Lock
10. Pauza / Recall

### Displej / LED

11. Zobrazenie Power Level
12. Zobrazenie rýchlosti (výkonu) odsávania
13. Displej varná zóna
14. Displej odsávača
15. Displej Timer (časovača)
16. Indikátor Temperature Manager
17. Indikátor asistencie filtrov
18. Indikátor funkcie automatického odsávania
19. ndikátor Timer aktívny
20. Indikátor Egg Timer aktívny
21. Indikátor Bridge aktívny
22. ndikátor prevádzky so SNAP
23. ndikátor FLAP

## POUŽITIE VARNEJ DOSKY

### Čo treba vedieť skôr ako začnete:

Všetky funkcie tejto varnej dosky sú navrhnuté tak, aby boli v súlade s najprísnejšími bezpečnostnými normami.

Z tohto dôvodu:

• **Niektoré funkcie nie sú aktivované alebo sa automaticky deaktivujú v neprítomnosti hrncov na horákoch, alebo keď sú zle umiestnené.**

• V iných prípadoch aktivované funkcie sú automaticky deaktivované po niekoľkých sekundách, ak zvolená funkcia vyžaduje ďalšie nastavenie, ktoré nie je dané (napr.: „Zapnúť varnú dosku“ bez „Vybrať varnú zónu“ a „Prevádzková teplota“, alebo „Funkcia Lock“ (uzamknutie) či „Časovač“).

**!** **Pozor!** V prípade, že (napríklad) dlhšej prevádzke vypnutie varnej zóny nemusí byť bezprostredné, pretože v priebehu ochladzovacej fázy; na displeji varných zón sa objaví značka „H“ čo indikuje, že je v tejto fáze. Počkajte, kým sa displej vypne skôr ako sa priblížite k varnej zóne.

### Displej varnej zóny

na displejoch týkajúcich sa oblasti varenia bude uvedené:

Varná zóna zapnutá	
Power Level (úroveň výkonu)	1...9-P
Residual Heat Indicator (indikátor zvyškového tepla)	H
Pot Detector (detektor hrncov)	U
Funkcia Temperature Manager (správa teploty) aktívna	U
Funkcia Child Lock aktívna	L
Funkcia Pauza	
Funkcia Automatic Heat UP (automatický ohrev)	A

## Charakteristiky dosky

### ● Safe Activation (bezpečná aktivácia)

Produkt sa zapne iba v prítomnosti hrncov na varných zónach: proces ohrevu sa nespustí alebo sa preruší v prípade neprítomnosti alebo odstránenia hrncov.

### ● Pot Detector (detektor hrncov)

Výrobok automaticky zistí prítomnosť hrncov na varných zónach.

### ● Safety Shut Down (bezpečnostné vypnutie)

Z bezpečnostných dôvodov má varenie maximálnu dobu prevádzky, ktorá závisí od nastavenej úrovne výkonu.

### ● Residual Heat Indicator (indikátor zvyškového tepla)

Pri vypnutí jednej alebo viacerých varných zón je prítomnosť zvyškového tepla signalizovaná príslušným znamením viditeľným na displeji zodpovedajúcej zóny pomocou symbolu „H“.

### Prevádzka

**Poznámka:** Pre aktiváciu ktorejkoľvek funkcie je potrebné najprv aktivovať požadovanú zónu

### ● Zapnutie

Stlačte (dotknite sa)  ON/OFF varnej dosky / odsávača  
Zapne sa kontrolné svetlo, čím signalizuje, že varná doska/odsávač je pripravený na použitie  
Stlačte znova pre vypnutie  
**Poznámka: Táto funkcia má prednosť pred všetkými ostatnými.**

### ● Voľba varných zón

Dotknite sa (stlačíť **Oblasť per výber (3)** zodpovedajúca požadovanej varnej zóne.

### ● 9 Power Level

Doska je vybavená 9 úrovňami výkonu  
Dotknite sa a posúvajte prstami pozdĺž **Oblasť per výber (3)**:  
smerom doprava zvýšite výkon;  
smerom doľava znížite výkon.

### ● Power Booster (zosilňovač výkonu)

Výrobok je vybavený prídavnou úrovňou výkonu (nad úrovňou ) , ktorá zostáva aktívna 5 minút, potom sa výkon vráti na predchádzajúcu úroveň.

Dotknite sa a posúvajte prstami pozdĺž **Oblasť per výber (3)** (nad úrovňou ) a aktivovať Power Booster  
Úroveň Power Booster sa zobrazí na displeji zóny zvolenej symbolom "P"

### ● **Bridge Zones**

Varné zóny sú vďaka funkcii Bridge schopné pracovať v kombinovanom režime, pričom vytvárajú jedinú zónu s tou istou úrovňou výkonu. Táto funkcia umožňuje homogénne varenie s pekáčmi a hmcami značných rozmerov.

Je možné kombinovať prednú varnú zónu "Master" s príslušnou časťou na zadnej strane "Sekundárna" (pre overenie na ktorých zónach je dostupná táto funkcia nahľadnite do obrázkovej časti tejto príručky).

#### Pre aktiváciu funkcie Bridge:

- **zvoľte súčasne dve oblasti výberu varných zón, ktoré sa majú použiť**

- rozsvieti sa indikátor (21) "Sekundárnej" varnej zóny   
- Cez **Oblasť výberu (3)** varnej zóny "Master" bude možné nastaviť prevádzkovú úroveň (Výkon)

- ak chcete deaktivovať Funkciu Bridge jednoducho zopakujte rovnaký postup ako pri aktivácii

### ● **Temperature Manager**

Temperature Manager je kontrolná funkcia, ktorá umožňuje udržiavanie tepla pri konštantnej teplote a pri optimalizovanej úrovni výkonu ideálnej pre udržanie teploty už pripravených jedál.

Funkcia Temperature Manager sa aktivuje pri stlačení aktivačnej oblasti (4)

Na displeji zóny, ktorá pracuje v režime Temperature Manager sa objaví symbol 

### ● **Key Lock (zablokovanie tlačidiel)**

Key Lock (zablokovanie tlačidiel) umožňuje zablokovať nastavenia dosky, aby sa zabránilo náhodným poškodeniam, pričom už nastavené funkcie sa ponechajú aktívne.

#### Aktivácia:

 (9)

• LED nachádzajúca sa nad tlačidlom, sa rozsvieti a signalizuje uskutočnenú aktiváciu

#### Na deaktiváciu úkon zopakujte.



### ● **Child Lock**

Child Lock umožňuje zabrániť tomu, aby deti mohli náhodne zapnúť varné zóny a odsávaciu zónu zabránením aktivácie ktorejkoľvek funkcie.

Funkcia Child Lock sa môže aktivovať iba so zapnutým výrobkom, ale s vypnutými varnými zónami (a odsávacou zónou).

#### Aktivácia:

• odstráňte hmcce, ktoré môžu byť prítomné na varnej doske

• stlačte a podržte súčasne stlačené  (9) a  (10), akustický signál upozorní, že funkcia je aktívna a je zobrazené "L" na displeji (13) a (14).

#### Pre deaktiváciu úkon zopakujte.

### ● **Timer (Časovač)**

Funkcia Timer (časovač) je odpočítavanie, ktoré je možné nastaviť, aj súčasne, na každej varnej zóne (a na odsávacej zóne).

Po ukončení nastaveného obdobia sa varné zóny (alebo odsávacia zóna) automaticky vypnú a užívateľ bude upozomený príslušným zvukovým signálom.

#### Aktivácia/Nastavenie funkcie Timer (Časovač) pre varnú dosku

• Zvoľte varnú zónu (výkon'0)

• Stlačením tlačidla  + (8) stúpíte do funkcie Timer (časovač)

• Nastavte dobu trvania časovača (Timer):

stlačte volič , pre zvýšenie času automatického vypnutia

stlačte volič , pre zníženie času automatického vypnutia

Ak je to žiaduce, opakujte pre ostatné varné zóny.

**Poznámka:** Každá varná zóna môže mať nastavený iný časovač (Timer); na displeji (15) sa na 10 sekúnd zobrazí odpočítavanie poslednej zvolenej varnej zóny, po ktorej sa zobrazí odpočítavanie s kratším časom.

Keď časovač skončí odpočítavanie, vydá akustický signál (po dobu 2 minút, alebo sa zastaví stlačením  +), zatiaľ čo displej (15) bliká so symbolom "0.00".

**Poznámka:** na strane displeja varnej zóny, pri používaní časovača sa objaví symbol  (19)

#### Pre vypnutie časovača:

• vyberte varnú zónu  
• nastaviť hodnotu časovača a "0", prostredníctvom 

**Poznámka:** funkcia zostane aktívna, ak medzičasom nie sú stlačené žiadne ďalšie tlačidlá.

### ● **Egg Timer**

Funkcia Egg Timer je odpočítavanie nezávislé od varných zón (a odsávacej zóny). Egg Timer sa aktivuje stlačením

— **+** (8).

**Poznámka:** pre nastavenie funkcie **Egg Timer** postupujte rovnakým spôsobom ako pri funkcii **Timer (časovač)**:

Keď časovač skončí odpočítavanie, vydá akustický signál (po dobu 2 minút, alebo sa zastaví stlačením — **+**), zatiaľ čo displej (15) bliká so symbolom "0.00".

**Poznámka:** Pri používaní Egg Timer, na sa objaví symbol

 (20)

### ● **Pausa**

Funkcia Pausa umožňuje pozastaviť akúkoľvek funkciu aktívnu na doske, uvedením varného výkonu na nulu.

**Aktivácia:**

- stlačte  (10)
- na displeji (13) sa zobrazí "||".

**Pre deaktiváciu funkcie:**

**Poznámka:** táto operácia obnoví podmienky pred pauzou

- stlačte  (10)
- do 10 sekúnd posuňte doprava dlhými prstami

**Oblasť výberu (3), ktorá sa vŕhahuje na varnú zónu 2 (OBR.19);**

**Poznámka:** pokiaľ operácia nebude vykonaná do tohto času

funkcia pauza zostane aktívna.

**Poznámka:** ak po 10 minútach nie je funkcia Pausa deaktivovaná, doska sa vypne automaticky.

### ● **Recall**

Funkcia Recall umožňuje obnoviť všetky nastavenia v prípade náhodného vypnutia.

**Aktivácia:**

- **opätovne zapnúť dosku**  do 6 sekúnd od vypnutia
- stlačiť "  " do ďalších nasledujúcich 6 sekúnd

### ● **Automatic Heat UP (automatický ohrev)**

Funkcia Automatic Heat UP (automatický ohrev) umožňuje rýchlejšie dosiahnutie nastaveného výkonu. Táto funkcia poskytuje výhodu rýchlejšieho varenia bez rizika spálenia jedál, pretože teplota nepresahuje teplotu nastavenej úrovne. Táto funkcia je k dispozícii pre úrovne výkonu 1 -8.

**Aktivácia:**

- dlho stlačiť na **Oblasť výberu (3)**, požadovaný výkon
- na displeji (13) je zobrazené "A".

### ● **Power Limitation**

Funkcia Power Limitation umožňuje nastaviť fungovanie výrobku s obmedzením maximálnej spotreby.

**Poznámka:** nastavenie musí prebehnúť pri vypnutej doske,

bez stlačenia tlačidla , keď je varná doska pripojená k elektrickej sieti alebo keď je napájanie znovu pripojené, v priebehu nasledujúcich 2 minút.

**Pre nastavenie funkcie Power Limitation:**

- dlhšie stlačte a podržte tlačidlá  , až kým nebudete počuť krátky zvukový signál

- súčasne posúvajte oblasti výberu **FL a RL**

zľava doprava,

nasledne dlhšie podržte v oblasti zodpovedajúcej poslednej

výkonostnej úrovne

počúť krátky zvukový signál

- displej Timer (časovača) (15) zobrazí symboly "CF6", aby ukázal, že je možné vykonať nastavenie

- následne stlačte tlačidlo  a na displeji časovača (15) sa zobrazí **PHA (Phase power limit)**:

- na displeji zóny FL sa ukáže nastavenie prúdu\*\*

0 = 7,4 kW



1 = 4,5 kW

2 = 3,1 kW

\*\* predvolené nastavenie je 7,4 kW

- pre zmenu nastavenia obmedzenia výkonu prejdite na

oblasti výberu FL

- pre uloženie vykonanej voľby stlačte tlačidlá  , na 1 sekundu;

zaznie zvukový signál na potvrdenie uskutočneného nastavenia a funkcia sa vypne.



## POUŽITIE ODSÁVAČA

### ● Zapnutie

Stlačte (dotknite sa)  **ON/OFF varnej dosky / odsávača**

Zapne sa kontrolné svetlo, čím signalizuje, že varná doska/odsávač je pripravený na použitie

Stlačte znova pre vypnutie

**Poznámka: Táto funkcia má prednosť pred všetkými ostatnými.**

### ● Zapnutie odsávača:

Dotknúť sa (stlačiť) **Oblasť výberu (6)** pre zapnutie odsávača

### ● Rýchlosť (výkon) odsávania:

Dotknite sa a prstami posúvajte po **Lište výberu (6)**:  
smerom doprava pre zvýšenie rýchlosti (výkonu) odsávania (0-9);

smerom doľava pre zníženie rýchlosti (výkonu) odsávania (9-0)

Výrobok je vybavený 1 prídavnými časovanými rýchlosťami (výkonmi) odsávania:

„F“: na 5 minút

potom sa výkon vráti na úroveň 9

### ● Timer

#### Aktivácia/Nastavenie funkcie Timer (Časovač) pre odsávač

• Vyberte odsávač.

• Stlačiť  **(8)** pre prístup ku funkcii Timer (z akejkoľvek rýchlosti)



• Nastavte dobu trvania časovača (Timer):

stlačte voľič , pre zvýšenie času automatického vypnutia

stlačte voľič , pre zníženie času automatického vypnutia



na displeji (15) sa začne odpočítavanie,

**Poznámka:** na boku displeja odsávača sa objaví symbol  (19)

Keď časovač skončí odpočítavanie, vydá akustický signál (po dobu 2 minút, alebo sa zastaví stlačením  **(8)**), zatiaľ čo displej (15) bliká so symbolom .

#### Pre vypnutie časovača:

• zvoliť **Oblasť výberu (6)**

• nastaviť hodnotu časovača a , prostredníctvom 

**Poznámka:** funkcia zostane aktívna, ak medzičasom nie sú stlačené žiadne ďalšie tlačidlá.

### ● Aktivácia indikátora saturácie filtrov

Tieto indikátory sú za bežných okolností deaktivované (pre tukový filter aj pre filter s aktívnym uhlím)

Pre ich zapnutie je potrebné postupovať nasledujúcim spôsobom:

- zapnite odsávaciu plochu pomocou 

- s vypnutým motorom a vypnutými zónami varenia, stlačiť a podržať **Oblasť výberu (7)**:

**LED "FILTER" (17)** sa rozsvieti s nízkym jasom na displeji (14) nasávača sa zobrazí písmeno "G" – pre pokračovanie na aktiváciu indikátora saturácie tukových filtrov –

**Poznámka:** opätovne stlačiť **Oblasť výberu (7)** pre zobrazenie písmena "F" na displeji (14) a postupit' na aktiváciu zápachového filtra a filtra s uhlíkmi

#### Aktívny

- stlačiť **Oblasť výberu (6)**, LED "FILTER" (17) prejde do vysokého jasu, po 10 sekúnd sa vypne, čím ukazuje na **AKTIVÁCIU**.

### ● Deaktivovanie indikátorov nasýtenia filtra

zopakujte vyššie uvedený postup pre aktiváciu

- LED "FILTER" (17) prechádza do nízkeho jasu, po 10 sekúnd sa vypne, čím ukazuje na **DEAKTIVÁCIU**.

### ● Indikátor saturácie filtrov

Odsávač pár signalizuje, keď je potrebné vykonať údržbu filtrov:

#### Tukový filter

LED "FILTER" (17) sa zapne;

na displeji (14) sa zobrazí symbol "G" (po dobu 10 sekúnd od zapnutia)

#### Zápachový filter s aktívnym uhlím

LED "FILTER" (17) bliká;

na displeji (14) sa zobrazí symbol "F" (po dobu 10 sekúnd od zapnutia)

### ● Reset saturácie filtrov

Po údržbe filtrov (zápachový a/alebo tukový a aktívneho uhlia) stlačte po dlhšiu dobu **Oblasť výberu (7)**:

LED "FILTER" sa vypne, čím sa opätovne spustí odpočítavanie indikátora.

**Poznámka:** Zopakujte operáciu v prípade súčasnej signalizácie oboch filtrov.

#### ● Automatická prevádzka

Výrobok je vybavený snímačom kvality vzduchu, ktorý umožňuje, aby odsávač automaticky nastavil najvhodnejší sací výkon podľa typu varenia.

Pre aktiváciu tejto funkcie:

Krátko stlačte **Oblasť výberu (7)**, LED “(A)” (18) sa rozsvieti, aby sa ukázalo, že digestor pracuje v tomto režime.

#### ● Automatické fungovanie digestora so SNAP®

Pre napojenie digestora so SNAP®, pozrieť návod dodaný spolu so SNAP® alebo vyhľadať to na stránke [www.elica.com](http://www.elica.com).

**Poznámka:** SNAP® je pomocná sacia jednotka schopná pracovať spoločne s odsávačom pár.

Pre aktiváciu tejto funkcie:

Krátko stlačte **Oblasť výberu (7)**, LED “(A)” (18) a LED  (22) sa rozsvietia, aby ukázali, že digestor pracuje v tomto režime.

#### ● Indikátor FLAP otvorený

Sacia plocha je vybavená mechanickým otáčaním FLAP. Pre aktiváciu výrobku je potrebné zapnúť digestor a otvoriť flap. Odsávač je vybavený senzorom, ktorý pri aktivácii sania, ak je FLAP úplne zatvorený, automaticky zastaví motor. Nasávanie sa znova začne až po opätovnom otvorení FLAP.

- zapnutím odsávača motor sa nespustí, ak je FLAP zatvorený:

LED “OPEN” (23) sa rozsvieti, a zaznie dlhé pípnutie každých 5 sekúnd  
displej (12) začne blikať

- zatvorením FLAP pri zapnutom motore, motor sa zastaví:

LED “OPEN” (23) sa rozsvieti, a zaznie dlhé pípnutie každých 5 sekúnd  
displej (12) začne blikať

**Spotrebič je určený na použitie v spojení so SÚPRAVOU okenného senzora Window (výrobca nedodáva).**

Ak je nainštalovaná súprava okenného senzora Window ([iba v prípade, že sa používa režim ODSÁVANIA](#)), odsávanie vzduchu sa deaktivuje vždy, keď senzor zistí, že okno v miestnosti, na ktorom je namontovaný, je zatvorené.

• **elektrické pripojenie SÚPRAVY k spotrebiču musí vykonať kvalifikovaný a špecializovaný technik.**

• **SÚPRAVA musí mať samostatnú certifikáciu v súlade s bezpečnostnými normami, ktoré sa vzťahujú na komponent a jeho použitie so spotrebičom. Montáž sa**

**musí vykonať v súlade s platnými nariadeniami pre domáce spotrebiče.**

**POZOR:**

• **káblové vedenie SÚPRAVY na pripojenie k spotrebiču musí byť súčasťou obvodu s certifikáciou pre bezpečné veľmi malé napätie (SELV).**

• **výrobca tohto spotrebiča odmieta akúkoľvek zodpovednosť za prípadné problémy, škody alebo požiar spôsobené poruchami a/alebo problémami súvisiacimi s nesprávnou činnosťou a/alebo chybou inštaláciou SÚPRAVY.**

#### 4.1 Tabuľky výkonu

Stupeň výkonu		Typ varenia	Použitie stupňa (indikácia pridruží skúsenosť a návyky varenia)
Max výkon	Boost	Rýchlo zohriať	Ideálny pre zvýšenie teploty potravín v krátkej dobe až do rýchleho varu v prípade vody alebo rýchlo ohriať tekutiny z varenia
	8-9	Vyprážať - vriieť	Ideálny pre zapraženie, začínať varenie, vyprážať mrazené výrobky, vriieť rýchlo
Vysoký výkon	7-8	Opieť – osmažiť - vriieť - grilovať	Ideálny pre smaženie, udržať nažive vrenie, varenie a grilovanie (pre krátku dobu, 5 až 10 minút)
	6-7	Opieť - variť – dusiť – osmažiť - grilovať	Ideálny pre smaženie, udržať mierne vrenie, varenie a grilovanie (pre priemernú dobu, 10-20 minút), predhriatie príslušenstva
Stredný výkon	4-5	Variť – dusiť – osmažiť - grilovať	Ideálny pre dusenie, udržiavať jemné varenie (pre dlhú dobu). Zamiešanie cestovín
	3-4	Variť – povrieť – zahustiť - miešať	Ideálny pre pomalé varenie (ryža, omáčky, pečienky, ryby) v prítomnosti doprovodných kvapalín (napr. voda, víno, vývar, mlieko), miešanie cestovín
	2-3	Variť – povrieť – zahustiť - miešať	Ideálny pre pomalé varenie (objem menej ako jeden liter: ryža, omáčky, pečienka, ryby), v prítomnosti doprovodných kvapalín (napr. voda, víno, vývar, mlieko)
Nízky výkon	1-2	Roztopiť – rozmraziť – udržať teplé - miešať	Ideálny pre zmäkčovanie masla, ľahko roztaviť čokoládu, rozmrazovanie malých výrobkov
	1	Roztopiť – rozmraziť – udržať teplé - miešať	Ideálny pre udržanie v teple malé porcie čerstvo uvarených jedál alebo udržanie teploty jedál a miešanie rizota
OFF	Výkon nula	Oporná plocha	Varná doska v polohe stand-by alebo vypnutá (možná prítomnosť zvyškového tepla z konca varenia, signalizované s H-L-O)

## 4.2 Tabuľka varenia

Kategória potravín	Jedlá a druh varenia	Stupeň výkonu a priebeh varenia			
		Prvá fáza	Výkon	Druhá fáza	Výkon
Cestoviny, ryža	Čerstvé cestoviny	Ohrev vody	Booster-9	Varenie cestovín a udržiavanie varu	7-8
	Čerstvé cestoviny	Ohrev vody	Booster-9	Varenie cestovín a udržiavanie varu	7-8
	Varená ryža	Ohrev vody	Booster-9	Varenie cestovín a udržiavanie varu	5-6
	Rizoto	Osmaženie a praženie	7-8	Varenie	4-5
Zelenina, strukoviny	Varené	Ohrev vody	Booster-9	Uvarenie	6-7
	Vyprážené	Ohrev oleja	9	Vyprážanie	8-9
	Restované	Ohrev príslušenstva	7-8	Varenie	6-7
	Dusené	Ohrev príslušenstva	7-8	Varenie	3-4
	Osmažené	Ohrev príslušenstva	7-8	Osmaženie do zlata	7-8
Mäsa	Pečené	Opečenie mäsa do zlata s olejom (ak s maslom výkon 6)	7-8	Varenie	3-4
	Grilované	Predhrievanie hrnca	7-8	Grilovanie na oboch stranách	7-8
	Opečené	Opečenie s olejom (ak s maslom výkon 6)	7-8	Varenie	4-5
	Na šľave/dusené	Opečenie s olejom (ak s maslom výkon 6)	7-8	Varenie	3-4
Ryba	Grilovaná	Predhrievanie hrnca	7-8	Varenie	7-8
	Na šľave/dusená	Opečenie s olejom (ak s maslom výkon 6)	7-8	Varenie	3-4
	Vyprážaná	Ohrev oleja alebo tuku	8-9	Vyprážanie	7-8
Vajcia	Praženicice	Ohrievanie panvice s maslom alebo tukom	6	Varenie	6-7
	Omelety	Ohrievanie panvice s maslom alebo tukom	6	Varenie	5-6
	Na mätko/na tvrdo	Ohrev vody	Booster-9	Varenie	5-6
	Lievance	Ohrievanie panvice s maslom	6	Varenie	6-7
Omáčky	Paradajková	Opečenie s olejom (ak s maslom výkon 6)	6-7	Varenie	3-4
	Ragú	Opečenie s olejom (ak s maslom výkon 6)	6-7	Varenie	3-4
	Bešamel	Príprava základu (roztopiť maslo a múku)	5-6	Privedenie do mierného varu	3-4
Dezerty, krémy	Crema pasticcera	Privedenie mlieka k varu	4-5	Udržať miernu vrenie	4-5
	Pudingy	Privedenie mlieka k varu	4-5	Udržať miernu vrenie	2-3
	Ryžový nákyp	Ohrev mlieka	5-6	Udržať miernu vrenie	2-3

## 5. Údržba

### Údržba varnej dosky

**Pozor!** Pred každým čistením alebo údržbou sa uistite, že varné zóny sú vypnuté a indikátor tepla zmizol.

#### 5.1 Čistenie

Varná doska sa čistí po každom použití.

##### **Dôležité:**

Nepoužívajte abrazívne hubky, drôtenky. Ich použitie by po čase mohlo zničiť sklo.

Nepoužívajte dráždivé chemické čistiace prostriedky, ako sú spreje pre rúry alebo odstraňovače škvŕn.

Po každom použití nechajte varnú dosku vychladnúť a vyčistite ju odstránením zaschnutých zvyškov a škvŕn od zvyškov potravín.

Cukor alebo potraviny s vysokým obsahom cukru poškodzujú varnú dosku a musia sa okamžite odstrániť.

Soľ, cukor a piesok by mohli poškrabať povrch skla.

Používajte jemnú handričku, papierové uteráky alebo špecifické výrobky pre čistenie varnej dosky (postupujte podľa pokynov výrobcu).

##### **NEPOUŽÍVAJTE PARNÉ ČISTIČE!!!**

##### **Dôležité:**

V prípade náhodných a nečakaných únikov kvapalín z hrncov je možné zasiahnuť prostredníctvom vypúšťacieho ventilu nachádzajúceho sa na spodnej časti výrobku tak, aby sa mohol odstrániť prípadný zvyšok a aby sa mohlo vykonať čistenie s maximálnou hygienickou bezpečnosťou.

**Obr. 18**

Pre komplexnejšie a hlbšie čistenie sa môže úplne odobrať spodná vaňa.

**Obr. 19**

##### **Čistenie kovovej mriežky:**

Mriežku musíte umývať ručne horúcou vodou a neutrálnym čistiacim prostriedkom a starostlivo osušiť, aby ste zabránili oxidáciám.

### Údržba odsávača:

#### **Čistenie**

Na čistenie používajte **VÝLUČNE IBA** navlhčenú handru s neutrálnymi tekutými čistiacimi prostriedkami. **NA ČISTENIE NEPOUŽÍVAJTE NÁRADIE ANI NÁSTROJE!**

Vyhňte sa použitiu produktov s obsahom abrazív.

**NEPOUŽÍVAJTE ALKOHOOL!**

#### **Protitukový filter**

##### **Spracováva tukové častice pochádzajúce z varenia.**

Musí sa vyčistiť raz za mesiac (alebo keď systém indikácie saturácie filtrov signalizuje túto nutnosť), neagresívnymi čistiacimi prostriedkami ručne alebo v umývačke riadu pri nízkych teplotách a krátkom cykle.

Pri umývaní v umývačke riadu sa protitukový filter môže odfarbiť, ale jeho filtračné vlastnosti sa absolútne nezmenia.

**Obr. 15**

#### **Filter S Aktivným Uhlím - Keramický**

##### **(iba pre filtračnú verziu)**

##### **Spracováva neprijemné zápachy pochádzajúce z varenia.**

Výrobok je vybavený sadou zápachových filtrov. Nasýtenie zápachových filtrov sa overí po viac-menej predĺženom používaní podľa typu varenia a pravidelnosti čistenia tukových filtrov. Zápachové filtre sa môžu tepelne regenerovať každé 2-3 mesiace v rúre predhriatej na 200 °C na 45 minút. Správna regenerácia zaisťuje konštantnú filtračnú účinnosť na 5 rokov.

**Pozor!** Filtre neukladajte na dno rúry, ale položte ich na plech a tento uložte do strednej výšky.

**Obr. 17 – 17a – 17b – 17c**

## 5.2 Vyhľadávanie závad

KÓD INFORMÁCIE	OPIS	MOŽNÉ PRÍČINY	RIEŠENIE
E2	Zóna príkazov sa vypne z dôvodu príliš vysokej teploty	Vnútorá teplota elektronických častí je príliš vysoká	Pred ďalším použitím počkajte, kým varná doska vychladne
ERR03 + zvukový signál 	Zaznamená sa stála (trvalá) aktivácia tlačidla. Rozhranie sa vypne po 10 sekundách.	Voda, hrnce alebo kuchynské potreby, nad užívateľským rozhraním.	Vyčistite povrch, z dosky odstráňte predmety.
Pre všetky signalizácie chyby ( E ... U ... )	Zavolajte asistenčnú technickú službu a oznámte kód chyby		

## 5.3 Asistenčná služba

Pred skontaktovaním sa s Asistenčnou službou

1. Skontrolujte, či nemôžete vyriešiť problém sami na základe bodov opísaných v „Vyhľadávanie porúch“.
2. Vypnite a zapnite zariadenie, aby ste zistili, či sa problém vyriešil.

**Ak po vyššie uvedených kontrolách porucha pretrváva, obráťte sa na najbližšiu Asistenčnú službu.**

A kézikönyvben leírtakat szigorúan tartsa be. A kézikönyvben leírtak be nem tartása miatt bekövetkező esetleges kellemetlenségekért, károkért vagy tűzkárokért felelősséget nem vállalunk. A készülék kizárólag háztartási felhasználásra készült, élelmiszerek főzésére és a főzésből keletkezett füstök elszívására. Ettől eltérő célú felhasználása nem engedélyezett (pl. légtér fűtése). A gyártó nem terheli felelősség a készülék nem rendeltetésszerű használata, illetve a vezérlőparancsok hibás beállítása esetén.

**A készülék esztétikailag eltérhet a kézikönyvben található rajzoktól, de a használati, karbantartási és telepítési utasítások nem változnak.**

- ⓘ Olvassa el az utasításokat: fontos beszerelési, használati és biztonsági információkat tartalmaznak.
- ⚠ Ne végezzen elektromos módosításokat a készüléken.
- ⚠ Mielőtt a készülék telepítését megkezdene ellenőrizze, hogy minden alkatrésze ép-e. Ellenkező esetben vegye fel a kapcsolatot a viszonteladóval és ne szerelje be a készüléket.
- ⚠ Ellenőrizze a készülék épségét mielőtt elkezdene az üzembe helyezést. Ellenkező esetben vegye fel a kapcsolatot a viszonteladóval és ne szerelje be a készüléket.

**Megjegyzés:** A „(\*)” jelzésű részek opcionális kiegészítők, amelyek csak az egyes modellek tartozékai, illetve olyan részek, amelyek nem részei a csomagnak, külön kell ezeket beszereznie.

## ⚠ 1. Figyelmeztetések

**Figyelem!** Szigorúan tartsa be a következő utasításokat: ● A készüléket bármilyen telepítés előtt kösse le az elektromos hálózatról. ● A telepítést, illetve a karbantartást szakember végezheti, a gyártó utasításai szerint, valamint a helyi biztonsági előírásoknak megfelelően. Ne javítsa vagy cserélje le a készülék egyetlen részét sem, hacsak azt a felhasználói kézikönyv kifejezetten nem jelöli. ● A készülék földelése jószabály szerint kötelező. ● Az elektromos tápkábelnek kellő hosszúságúnak kell lennie ahhoz, hogy a bútorba épített készülék elektromos csatlakoztatása kivitelezhető legyen. ● Annak érdekében, hogy a beszerelés a hatályos biztonsági szabványoknak megfelelően, egy multipoláris kapcsoló szükséges, amely biztosítja az

elektromos hálózat lekapcsolását III. túlfeszültség kategória feltételek esetén, a beszerelési szabványoknak megfelelően.

● Ne használjon többszörös dugókat vagy hosszabbítót. ● Amint elvégezte a telepítést, biztosítsa, hogy a felhasználó ne férjen hozzá az elektromos alkatrészekhez. ● A készülék és a hozzáférhető részek működés közben felmelegedhetnek. Úgyeljen rá, hogy ne érintse az átforrósodott elemeket. ● Úgyeljen arra, hogy a gyermekek ne játsszanak a készülékkel! Tartsa a gyermekeket távol és felügyelet alatt, tekintve, hogy a készülék hozzáférhető részei használat közben nagyon felmelegedhetnek. ● A szívritmus-szabályozó készülékkel és aktív berendezésekkel élők számára az indukciós főzőlap használata előtt ellenőrizni kell, hogy az illető szívritmus-szabályozója összeférhető-e a készülékkel. ● A használat során és azt követően ne érintse meg a készülék felhevült elemeit. ● Kerülje a ruhaneműkkel vagy egyéb gyúlékony anyagokkal való érintkezést, amíg a készülék összes alkatrésze nem hűlt le elegendően, tűzveszély. ● Ne helyezzen gyúlékony anyagot a készülékre, vagy annak közelébe. ● A túlhevített zsírok és olajok könnyen lángra gyulladnak. Ne hagyja felügyelet nélkül a zsírban és olajban gázdag ételek főzését. ● Ha a főzőlap felülete megrepedt, kapcsolja ki a készüléket az áramütés veszélyének elkerülése érdekében. ● A készülék nem vezérelhető külső programórával vagy speciális távvezérlővel. ● A felügyelet nélkül hagyott zsírban és olajban gázdag ételek főzése veszélyes lehet és tüzet okozhat. ● A főzési munkálatokat felügyelni kell. A rövid ideig tartó főzést

folyamatosan felügyelni kell. ● SOHA ne próbálja vízzel eloltani a lángokat. Ellenkezőleg, kapcsolja ki a készüléket és fojtassa el a lángokat, például egy fedővel vagy egy tűzálló pokróccal. Tűzveszély: ne rakodjon a főzőlap felületére. ● Ne használjon gőztisztító gépeket, áramütés veszélye. ● Ne tegyen fém tárgyakat, mint például késeket, villákat, kanalakat és fedőket a főzőlapra, mert azok felforrósodhatnak. ● Mielőtt az elektromos hálózatra kötné a készüléket, ellenőrizze (a készülék alján található) adattáblát, hogy megegyezzen-e róla, hogy az azon feltüntetett feszültség és teljesítmény megfelel-e a hálózati és csatlakozóalzat feszültségének. Amennyiben kétségei lennének, forduljon villanyszerelőhöz.

**Fontos:** ● Használat után a vezérlőszennel kapcsolja ki a főzőlapot és ne a lábas érzékelőre hagyatkozzon. ● Kerülje a forradékok kiömlését. Főzésnél, illetve forralásnál csökkentse a hőfokot. ● Ne hagyja üresen, illetve ne tegyen üres serpenyőt vagy lábast a bekapcsolt melegítő részekre. ● Ha befejezte a főzést, kapcsolja le a vonatkozó főzési területet. ● A főzéshez soha ne használjon alumínium fóliát, és soha ne helyezzen közvetlenül a felületre alumínium fóliába csomagolt termékeket. Az alumínium megolvad és javíthatatlanul tönkretesz a készüléket. ● Soha ne melegítsen élelmiszert tartalmazó lezárt dobozt vagy konzervet anélkül, hogy felhívta: felrobbanhat! Ez a figyelmeztetés a többi, más típusú főzőlapra is vonatkozik. ● Az olyan nagy teljesítményű funkciók, mint a booster, nem használható bármilyen típusú forradék melegítéséhez, mint amilyen például a sütőolaj. A túl magas hőmérséklet veszélyes lehet.

Ilyen esetben használjon alacsonyabb teljesítményfokozatot. ● A főzőedényeket közvetlenül a főzőlapra kell helyezni, középre igazítva. Semmilyen esetben se tegyen semmilyen tárgyat a főzőlap és a főzőedény közé. ● Magas hőmérséklet esetén a készülék automatikusan csökkenti a főzőzóna teljesítményfokozatát. ● Bármiféle tisztítási vagy karbantartási művelet előtt válassza le a készüléket az elektromos hálózatról, kihúzza a vezetéket vagy lekapcsolva a lakás főkapcsolóját. ● Minden telepítési vagy karbantartási folyamathoz viseljen munkavédelmi kesztyűt. ● A készüléket 8 évnél nem fiatalabb gyermekek és csökkent fizikai, érzékszervi vagy mentális képességekkel rendelkező, vagy tapasztalatlan, vagy a szükséges ismeretekkel nem rendelkező személyek csak akkor használhatják, ha felügyelet alatt vannak vagy ha megkapták a készülék biztonságos használatával és a benne rejlő veszélyek megértésével kapcsolatos utasításokat. ● Ellenőrizze, hogy a gyerekek ne játszanak a készülékkel. ● A tisztítási és karbantartási műveleteket gyermekek csak felügyelet mellett végezhetik. ● A helyiségben megfelelő szellőztetés legyen, amikor a készüléket más gáz- vagy tüzelőberendezéssel egyidejűleg használja. ● A készüléket gyakran tisztítsa mind belül, mind kívül (LEGALÁB HAVI EGYSZER), mindenképp tartsa be a karbantartási utasításokban leírtakat. ● A készülék tisztításának és a szűrők cseréjének és tisztításának be nem tartása tűzveszélyt okoz. ● Szigorúan tilos a flambé főzési technika. ● A nyílt láng használata a szűrők számára káros és tüzet okozhat, ezért minden esetben kerülje. ● Felügyelet mellett süssön, hogy elkerülje,



hogy az olaj túlforrósodva tüzet fogjon. ● **FIGYELEM:** Amikor a főzőlap működésben van, akkor a készülék elérhető részei felmelegedhetnek. ● **Figyelem!** Ne csatlakoztassa a készüléket az elektromos hálózathoz, amíg a telepítést nem fejezte be. ● Ami a műszaki és biztonsági intézkedéseket illeti a füstelvezetéshez, kifejezetten tartsa be a felelős helyi hatóságok szabályait. ● A beszívott levegőt engedje gáztüzelésű vagy egyéb üzemanyaggal működő berendezések füstelszívó csatornájába. ● Soha ne alkalmazza a készüléket a megfelelően felszerelt rács nélkül! ● Csak a készülékhez szolgáltatott rögzítő csavarokat használja a telepítéshez, vagy ha nem jár a készülékhez, vásároljon megfelelő csavarokat. Használjon megfelelő méretű csavarokat, amelyeket a Telepítési utasításban azonosítottak. ● Ha ez a készülék és egyéb nem villamos energiával működő készülék egyidejűleg működik, a helyiség negatív nyomása nem haladhatja meg a 4 Pa-t ( $4 \times 10^{-5}$  bar). ● Fontos a kézikönyvet megőrizni, hogy bármikor áttanulmányozhassa. Eladás, átadás vagy áttelepítés esetén győződjön meg róla, hogy a kézikönyvet a készülékkel együtt adja át.

A készülék a 2012/19/EK - UK SI 2013 No3113, Waste Electrical and Electronic Equipment (WEEE) (elektromos és elektronikus berendezések hulladékaira vonatkozó) irányelv szerinti megfelelőségi tanúsítással rendelkezik. Azzal, hogy gondoskodik e termék helyes hulladékba helyezéséről, segít megelőzni a környezetre és az emberi egészségre gyakorolt potenciális kedvezőtlen következményeket. A termékben, vagy



az azt kísérő dokumentáció szereplő  jelölés jelzi, hogy ez a termék nem kezelhető háztartási hulladékként, hanem az elektromos és elektronikus készülékek újrahasznosítására szakosodott megfelelő begyűjtő helyre kell szállítani. Ártalmatlanságát a helyi hulladékgazdálkodási szabályoknak megfelelően végezze. Ha részletesebb tájékoztatásra van szüksége a termék újrahasznosítására vonatkozóan, kérjük, lépjen kapcsolatba a helyi önkormányzattal, a háztartási hulladékok kezelését végző szolgálattal vagy azzal a bolttal,

ahol a terméket vásárolta.

A készüléket a következő szabványok szerint tervezték, tesztelték és hozták létre:

- Biztonság: EN/IEC 60335-1; EN/IEC 60335-2-6, EN/IEC 60335-2-31, EN/IEC 62233.
- Teljesítmény: EN/IEC 61591; ISO 5167-1; ISO 5167-3; ISO 5168; EN/IEC 60704-1; EN/IEC 60704-2-13; EN/IEC 60704-3; ISO 3741; EN 50564; IEC 62301-EN 60350-2;
- EMC: EN 55014-1; CISPR 14-1; EN 55014-2; CISPR 14-2; EN/IEC 61000-3-3; EN/IEC 61000-3-12. A helyes használat a környezetszennyezés csökkentése érdekében: Amikor főzni kezd, akkor kapcsolja be a készüléket minimális sebességen, hagyja néhány percen keresztül bekapcsolva a főzés után is. A sebességet csak nagy mennyiségű füst és gőz esetén növelje a booster funkcióval csak különleges esetekben. A szagelszívó rendszer hatékonyságának megőrzése érdekében szükség esetén cserélje ki a szénzsűrű(ke)t. A zsírsűrű hatékonyságának megtartása érdekében szükség esetén cserélje ki. A hatékonyság optimalizációja és a zajcsökkentés érdekében használja a kézikönyvben megadott maximális átmérőjű csatorarendszert.

## 2. Használat

### A főzőlap használata

Az indukciós főzőlap rendszer a fizikai mágneses indukció jelenségére alapszik. A rendszer alapvető jellegzetessége az energia közvetlen átvitele a generátorról az edényre.

#### **Előnyök:**

Az elektromos főzőlapokkal összehasonlítva, az Ön indukciós főzőlapja:

- **Biztonságosabb:** az üvegfelület hőmérséklete alacsonyabb.
- **Gyorsabb:** hamarabb megmelegíthető az étel.
- **Pontosabb:** a főzőlap azonnal reagál a vezérlőparancsra.
- **Hatékonyabb:** az elnyelt energia 90%-át hővé alakítja. Továbbá, amint leveszi a serpenyőt a főzőlapról, a hőátadás azonnal megszakad, ezzel nincs felesleges hőleadás.

### 2.1 Főzőedények

**Kizárólag olyan főzőedényeket használjon, amelyeken**



**szerepel a**  **jelölés.**

#### **Fontos:**

A főzőlap maradandó károsodásának elkerülése érdekében ne használjon:

- nem teljesen egyenes aljú főzőedényt;
- zománcozott aljú fém főzőedényt;
- durva aljú főzőedényeket, mert megkarcolja a főzőlap felületét;
- soha ne helyezze a forró edényt a főzőlap vezérlőpanelére. Nem minden indukciós edény működik hatékonyan, a részben ferromágneses anyagból készült alj miatt!! A főzőedények vásárlásakor ellenőrizze, hogy:
- az alja teljesen ferromágneses anyagból készüljön. Ellenkező esetben csökken a hőátadás hatékonysága és egyenletessége, így a serpenyő/fazék felületének hőmérséklete nem lesz alkalmas főzésre.



**NEM!**

- Az alja ne tartalmazzon alumíniumot: az edény nem melegszik fel és elképzeltethető, hogy nem ismerik fel az induktorok.



**NEM!**

- Nem sík vagy durva felületű alj. Csökken az induktor és az edények érintkezési felülete, ezáltal a hatékonyság és a főzési élmény is.

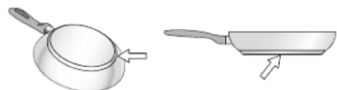

**IGEN!**

**Fontos:** soha ne helyezze a forró edényt a főzőlap vezérlőpanelére.

### 2.1.1 Meglévő főzőedények

Főzőedényének vastartalmát mágnessel ellenőrizheti. Ha a főzőedény nem mágnesezhető, akkor nem alkalmas az új főzőlaphoz. Az előző bekezdésben említett utasítások ebben az esetben is érvényesek.

### 2.1.2 Javasolt edényátmérő

**FONTOS:** ha a főzőedény átmérője nem megfelelő, a főzőzóna nem kapcsol be.

Az egyes zónákban **használandó edény minimális átmérőjének** megtekintéséhez lásd a kézikönyv illusztrált részét.

A jobb eredmények érdekében javasolt:

- A főzőzóna átmérőjével azonos átmérőjű serpenyőket és lábasokat használni.
- Amikor csak lehetséges, hagyja a lábason a fedőt a főzés teljes ideje alatt, különösen a 22 cm átmérőt meghaladó edények esetében.
- A főzőlapon kijelölt főzőzóna közepére helyezze a lábast.

**Figyelem:** A termék **főzési teljesítményének és minőségének megőrzése érdekében indukciós adapterek használata NEM javasolt.**

### Az elszívó alkalmazása

Az elszívórendszerrel beszívó vagy külső őrítő illetve szűrős belső keringtető verzióban is lehet használni.



**Beszívó**

### 7. ábra

A gőzőket egy sor cső vezet el kívülre (külön kell megvásárolni), amelyeket a csomagban található karimára rögzítettek.

A kieresztő cső átmérője legyen a csatlakozógyűrű átmérőjével azonos:

- négyszögletes kimenet esetén: 222 x 89 mm
- kerek kimenet esetén Ø 150 mm (\*)

További információkhoz lásd a beszívó verzió kiegészítőire vonatkozó oldalt a kézikönyv ábrákat tartalmazó részén.

Csatlakoztassa a tömlős terméket a falra megfelelő átmérőjű levegőkimenettel (csatlakozó karima).

Kisebb átmérőjű tömlők és fali kieresztő lyukak csökkentik az elszívóteljesítményt és drasztikusan növelik a zajszintet.

Erre vonatkozó minden felelősség kizárt.

- ⚠ A lehető legrövidebb csövet használja.
- ⚠ A lehető legkevesebb mennyiségű kanyart használja (a kanyarok maximális szöge: 90°).
- ⚠ Kerülje a csatornazakaszban a drasztikus cseréket.



**Szűrőverzió**

### ábra 10

A beszívott levegőt megfelelő zsírszűrővel és szagszűrővel szűri, mielőtt ismét a szobába engedi.

A terméket a szabványos telepítéshez szükséges minden felszereléssel együtt szállítjuk, levegőkimenettel a bútor állványzatának frontális részén. További információkhoz lásd a szűrő verzió kiegészítőire vonatkozó oldalt a kézikönyv ábrákat tartalmazó részén.

**Keresse fel a következő honlapokat: [www.elica.com](http://www.elica.com) és [www.shop.elica.com](http://www.shop.elica.com) az elérhető készlet teljes skálájának megtekintéséhez, hogy különböző telepítéseket végezhesen, legyen az a szűrő vagy beszívó.**

## 3. Felszerelés

• A készülék telepítését és elektromos hálózatra való csatlakoztatását csak szakember végezheti.

A főzőlap és a fal közötti minimális távolságnak elöl legalább 50mm-re, oldaltól legalább 50mm-re, a felső fal egységektől pedig legalább 550 mm-re kell lennie.

Megjegyzés = A javasolt távolságok tájékoztató jellegűek: a terek megtervezésekor be kell tartani a konyhai gyártó utasításait.

### 3.1 Villamos bekötés

ábra 3

• Húzza ki a készüléket az elektromos hálózathoz. • A beszerelést a beszerelésre és a biztonságra vonatkozó hatályos szabályokban írtas szakember végezheti. • A qvártó nem vállal felelősséget a jelen bekezdésben hivatkozott iránelvek be nem tartása miatt bekövetkező személv. doloqi vaqv állatokat ért károkért. • A tápkábelnek elegendő hosszúságúnak kell lennie ahhoz, hogy a munkalapból a főzőlapot ki lehessen emelni. • Győződjön meg róla, hogy az adattáblán feltüntetett feszültségérték megfelel a hálózati feszültségnek. • Ne használjon hosszabbítót. • A földelő kábel 2 cm-rel hosszabb legyen, mint a többi kábel. • Amennyiben a háztartási készülék nem rendelkezik tápkábelrel, úgy a maximum 7200 Watt teljesítményhez minimum 2,5 mm<sup>2</sup> vezető keresztmetszetű kábelt, e teljesítmény felett pedig 4 mm<sup>2</sup> keresztmetszetű kábelt használjon. • A kábel egyetlen ponton sem haladhatja meg 50°C fokkal a környezeti hőmérsékletet. A készüléket az elektromos hálózathoz való tartós csatlakoztatásra tervezték.

• **Figyelem!** Mielőtt visszakötné a készüléket az elektromos hálózatra, ellenőrizze a készülék helyes működését, minden esetben ellenőrizze, hogy a hálózati kábel helyesen lett-e beszerelve. • **Figyelem!** Az összekötő kábelt hivatalos műszaki szervíznek vagy hasonló képesítéssel rendelkező személynek kell kicserélnie.

**Megjegyzés:** A termék Power Limitation funkcióval működik, amely lehetővé teszi, hogy beállítsa az elnyelt kW maximális

küszöbértékét

A beállítást a termék elektromos hálózatra kötése pillanatában végezze el, vagy amikor ismét csatlakoztatja az elektromos hálózathoz (a következő 2 percen belül). A villamos egység védelmi szintjét a „Power Limitation” (Teljesítmény korlátozás) kiválasztott szintje alapján kell meghatározni. A Power Limitation beállítás sorrendjéhez olvassa el a kézikönyv Működés szakaszát.

### 3.3 Felszerelés

#### A telepítés megkezdése előtt:

- Miután kicsomagolta a készüléket, győződjön meg róla, hogy nem sérült-e meg a szállítás során. Probléma esetén vegye fel a kapcsolatot a viszonteladóval vagy a Vevőszolgálattal, mielőtt hozzákezdene a beszereléshez.
- Ellenőrizze, hogy a megvásárolt termék a beszerelésre kiválasztott zóna méretének megfelelő.
- Ellenőrizze, hogy a csomagolásban ne legyen (a szállítás miatt) csomagolóanyag (mint például zacskó csavarral, jótállás stb.), ezeket vegye ki és őrizze meg.
- Ellenőrizze továbbá, hogy a beszerelési zónában legyen elektromos csatlakozó

#### A bútor előkészítése a beépítéshez:

- A terméket ne telepítse hűtőberendezések, mosogatógépek, sütők, mosógépek és szárítógépek fölé.
- A bútor kivágását végezze el a főzőlap behelyezése előtt! Távolítsa el minden forgácsot és reszeléket.

- a szűrővel ellátott verzió telepítésének optimalizálása érdekében javasoljuk, hogy alakítson ki egy részt a lábazatban, ahova a kereskedelmi forgalomban kapható rácsot tudja behelyezni

**FONTOS:** egykomponensű tömítő ragasztót (S) használjon, amelynek hőmérsékleti ellenállása 250°-ig terjedhet; a beszerelés előtt a ragasztandó felületeket gondosan meg kell tisztítani, eltávolítva minden olyan anyagot, amely veszélyeztetheti tapadását (pl. formaleválasztó szerek, tartósítószer, zsírok, olajok, porok, régi ragasztók maradványai stb.); a ragasztót egyenletesen kell eloszlatni a keret teljes kerületén; a ragasztás után hagyja, hogy a ragasztó körülbelül 24 órán át száradjon.

#### 1B-2B. ábra

**Figyelem!** A csavarok és rögzítő elemek nem az útmutató szerinti felhelyezésének hiánya elektromos veszélyt okozhat.

**Megjegyzés:** a termék helyes telepítéséhez javasolt a csöveket a következő jellemzőjű ragasztószalaggal szalagozni:

- rugalmas, puha PVC-ből készült fólia, akrilbázisú ragasztóval
- amely a DIN EN 60454 szabványnak megfelel
- lángmentesítő
- optimális ellenállás öregedéssel szemben
- a hőmérsékletingadozásokkal szemben ellenálló
- alacsony hőmérséklettel szemben ellenálló

## 4. Működése

### Vezérlőpanel

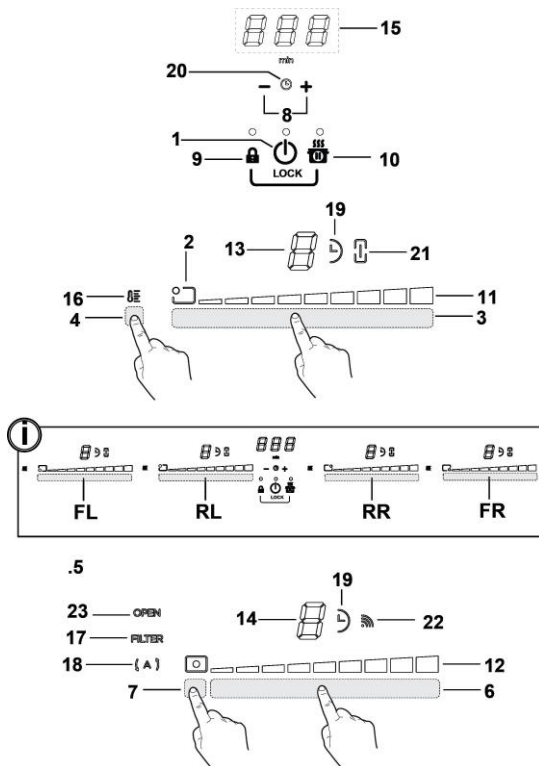

#### Gombok

1. a főzőlap főző/elszívó lap **BE/KI** gombja
2. Főzőzóna helyzetjelzője
3. Főzőzóna választás
4. Teljesítményszint növelés/csökkentés
5. Temperature Manager aktiválása
6. Az elszívó gombjai
7. Elszívó kiválasztása
8. Elszívási sebesség (teljesítmény) növelés/csökkentés
9. Automatikus funkciók aktiválás
10. Szűrők telítettségének visszaállítása
11. Timer bekapcsolás
12. Timer idő növelés/csökkentés
13. Key Lock
14. Child Lock
15. Szünet / Recall

#### LED / Kijelző

16. Teljesítményszint megjelenítés
17. Beszívó sebesség (teljesítmény) megjelenítés
18. Főzőzóna kijelzője
19. Elszívó kijelző
20. Timer Kijelző
21. Temperature Manager Jelző
22. Szűrő asszisztencia kijelző
23. Automatikus elszívási funkció kijelző
24. Timer aktív kijelző
25. Egg Timer aktív jelző
26. Bridge aktív kijelző
27. Működés SNAP-pel kijelző
28. FLAP jelző

## A FŐZŐLAP HASZNÁLATA

### Tudnivalók a kezdés előtt:

A főzőlap összes funkcióját a legszigorúbb biztonsági szabványoknak megfelelően tervezték.

Emiatt:



- **Bizonyos funkciók nem kapcsolnak automatikusan be-, vagy ki abban az esetben, ha a főzőzónán nincs lábas, illetve ha azok rosszul vannak feltéve.**
- Egyes esetekben az aktív funkciók automatikusan kikapcsolnak, amennyiben pár másodpercen belül nem történik meg a szükséges további beállítás megadása (pl.: "Kapcsolja be a főzőlapot" a "Főzőzóna kiválasztása" és a "Működési hőmérséklet" vagy a "Lock (Biztonsági zárolás) funkció" vagy a "Timer" (Időtítő) funkciók nélkül).

**⚠ Figyelem!** Ha (például) hosszabb időn keresztül használja, akkor előfordulhat, hogy a főzőzóna kikapcsolása nem azonnali a hűtési fázis miatt; a főzőzónában a kijelzőn megjelenik a "H" szimbólum, mely jelzi, hogy ebben a fázisban van.

Várja meg, míg a display (kijelző) elalszik, mielőtt a főzőzónához közeledne.

### Főzőzóna display (kijelző)

a főzőzónának megfelelő display-n (kijelzőn) az alábbiak jelennek meg:

Főzőzóna bekapcsolva	
Power Level (Teljesítményszint)	1...9-P
Residual Heat Indicator (Fennmaradó hő kijelző)	H
Pot Detector (Edény felismerő)	
Temperature Manager (Hőmérséklet Manager) funkció aktív	
Child Lock funkció bekapcsolva	L
Szünet funkció	
Automatic Heat UP (Automata Melegítő) funkció	A

### A főzőlap jellemzői

#### ● Safe Activation (Önaktiválás)

A termék csak akkor kapcsol be, ha a főzőzónában edény van: a felmelegítési folyamat nem indul el és nem szakad meg az edények hiányában vagy eltávolítása esetén.

#### ● Pot Detector (Edény felismerő)

A termék automatikusan érzékeli az edényeket a főzőzónában.

#### ● Safety Shut Down (Biztonsági kikapcsolás)

Biztonsági okokból minden egyes főzőzónának van maximális működési ideje, amely a beállított teljesítményszinttől függ.

#### ● Residual Heat Indicator (Fennmaradó Hő Kijelző)

Egy vagy több főzőzóna kikapcsolásakor a fennmaradó hő jelenlétét megfelelő látható jelzés jelzi a hozzátartozó zóna display-n (kijelzőn), a „H” szimbólummal.

### Működés

**Megjegyzés:** Bármilyen funkció aktiválásához először aktiválja a kívánt zónát

#### ● Bekapcsolás

Nyomja (érintse) meg az  főzőlap/elszívó BE/KI gombot  
A kémelőlőfény bekapcsol és jelzi, hogy a főzőlap/elszívó használatra kész

Ismét nyomja meg a bekapcsoláshoz

**Megjegyzés: Ez a funkció elsőbbséget élvez a többi funkcióval szemben.**

#### ● Főzőzóna kiválasztása

Érintse (nyomja) meg a kívánt főzőzónához tartozó **Kiválasztó zónát (3)**.

#### ● 9 teljesítményszint

A főzőlapon 9 teljesítményszint van  
Érintse meg és futtassa végig ujjait a **Kiválasztó zóna (3) mentén:**  
jobbra a teljesítményszint növeléséhez;  
balra a teljesítményszint csökkentéséhez.

#### ● Power Booster (Teljesítményfokozó)

A terméken van egy kiegészítő teljesítményszint (a **9** szinten túl), amely 5 percen keresztül aktív marad, majd a teljesítmény visszatér az előző szintre.

Érintse meg és futtassa végig ujjait a **Kiválasztó zóna (3) mentén** (a **9** szinten túl) és aktiválja a Power Booster-t  
A Power Booster szintet a kiválasztott zóna kijelzője jelzi a „P” szimbólummal

### ● **Bridge Zones**

A főzőzónák a Bridge funkciónak köszönhetően képesek kombinált módban dolgozni, egyetlen zónát képezve azonos teljesítményszinten. Ezzel a funkcióval egyenletes főzést érhet el nagy méretű tálak és edények használatakor.

A frontális főzőzóna „**Master**” zónával és a hozzátartozó hátsó, „**Másodlagos**” zónával együtt használható (annak ellenőrzésére, hogy melyik zóna működik ezzel a funkcióval, tekintse meg a kézikönyv ábrákat tartalmazó részét).

#### **A Bridge funkció aktiválásához:**

- egyidejűleg válassza ki a főzőzónák közül azt a két kiválasztó zónát, amelyet használni kíván

- a „**Másodlagos**” főzőzóna  Bridge jelzője (21) felgyullad

- a „**Master**” főzőzóna Kiválasztó zónáján (3) keresztül lehet kiválasztani az Üzemi szintet (Teljesítményt)

- a **Bridge Funkció** kiiktatásához elegendő megismételni ugyanazt az aktiválási eljárást

### ● **Temperature Manager**

A Temperature Manager (Hőmérséklet Manager) egy olyan ellenőrző funkció, amely lehetővé teszi a hő állandó hőmérsékleten történő megtartását, optimalizált teljesítményszinten; ideális már kész ételek melegen tartására.

A Temperature Manager funkció az aktiválási zóna (4) megnyomására aktiválódik

A Temperature Manager módban működő zóna kijelzőjén megjelenik a  szimbólum

### ● **Key Lock (Biztonsági zárolás)**

A Key Lock lehetővé teszi a főzőlap beállításainak blokkolását, a véletlenszerű beavatkozások megakadályozása érdekében, aktívan hagyva a már beállított funkciókat.

#### **Bekapcsolás:**

- nyomja meg a  (9) gombot
- a gomb feletti LED felgyullad, jelezve, hogy az aktiválás megtörtént



**Ismétlje meg a műveletet a kikapcsoláshoz.**

### ● **Child Lock**

A Child Lock funkcióval elkerülheti, hogy főzőzónák és elszívó zónák véletlenül bekapcsoljanak, megakadályozva a funkció bekapcsolását.

A Child Lock csak bekapcsolt termékkel, de kikapcsolt főzőzónákkal (és elszívó zónával) aktiválható.

#### **Bekapcsolása:**





- távolítsa el az esetlegesen a főzőlapon lévő lábasokat
- egyidejűleg nyomja meg és tartsa lenyomva a  (9) és a  (10) gombokat, egy hangjelzés jelzi, hogy a funkció aktív, és megjelenik egy  a (13) és (14) kijelzőkön.



**Ismétlje meg a műveletet a kikapcsoláshoz.**

### ● **Timer**

A Timer funkció egy visszaszámlálás, amely beállítható - akár egyidejűleg is - minden főzőzónán (és az elszívó zónákban). A beállított időszak végén a főzőzóna (vagy az elszívó zóna) automatikusan kikapcsol és a felhasználót hangjelzés tájékoztatja.



#### **A Timer funkció bekapcsolása/szabályozása a főzőlaphoz**

- Válasszon főzőzónát (teljesítmény<sup>10</sup>)
    - Nyomjon   (8) a Timer funkcióba lépéshez
    - Szabályozza a Timer funkció időtartamát:
      - nyomja meg a  kiválasztógombot, az automata kikapcsolási idő növeléséhez
      - nyomja meg a kiválasztógombot , az automatikus kikapcsolási idő csökkentéséhez
- Ha kívánja, ismétlje meg az eljárást a többi főzőzónához is.
- Megjegyzés:** Minden egyes főzőzónához egy eltérő Timert lehet beállítani; a kijelzőn (15) 10 másodpercre megjelenik a legutóbb kiválasztott főzőzóna visszaszámlálása, ezután a legkisebb időt jelző visszafelé számláló jelzés.

Amikor a timer befejezte a visszaszámlálást, hangjelzés hallatszik (2 perc, vagy megnyomva gombját ), míg a kijelző (15) villog, ezzel a szimbólummal .

**Megjegyzés:** a főzőzóna kijelző mellett, Timer használatával, megjelenik a  szimbólum (19)

#### **A Timer kikapcsolásához:**

- válassza ki a főzőzónát
- állítsa a timer értékét  „”,  segítségével

**Megjegyzés:** ha időközben nem nyom meg más gombot, akkor a funkció aktív marad.

### ● **Egg Timer**

Az Egg Timer funkció egy a főzőlaptól (és az elszívó laptól) független visszaszámlálás. Az Egg Timer a **— + (8)** megnyomásával aktiválódik.

**Megj. :** az **Egg Timer** funkció beállításához kövesse a **Timer** funkcióval azonos eljárást.

Amikor a timer befejezte a visszaszámlálást, hangjelzés hallatszik (2 percre, vagy megnyomva gombját **— +**), míg a kijelző **(15)** villog, ezzel a szimbólummal **"0.00"**.

**Megj.:** miközben az Egg Timer működik, megjelenik a **"L"** szimbólum **(20)**

### ● **Szünet**

A Szünet funkció lehetővé teszi bármelyik, a főzőlapon aktív funkció felfüggesztését, nullára állítva a főzőteljesítményt.

#### **Bekapcsolás:**

- nyomjon **SSS** **0** **(10)**
- megjelenik egy **"i"** a kijelzőkön **(13)**.

#### **A funkció kiiktatásához:**

**Megj. :** ez a művelet helyreállítja a főzőlap szünet előtti körülményeit

- nyomjon **SSS** **0** **(10)**
- 10 másodpercen belül görgessen ujjával jobb oldalra a **2. főzőzónához** tartozó **Kiválasztó zóna (3) (19. ÁBRA)**;

**Megj. :** ha nem kerül sor a műveletre ez idő alatt, a szünet funkció aktív marad.

**Megjegyzés:** ha 10 perc elteltével a **Szünet Funkció** nem kerül kiiktatásra, a főzőlap automatikusan kikapcsol.

### ● **Recall**

A Recall funkció lehetővé teszi a főzőlapon beállított összes beállítást helyreállítását, véletlenszerű kikapcsolás esetén.

#### **Bekapcsolás:**

- **kapcsolja be újra a főzőlapot** **0** a kikapcsolástól számított 6 másodpercen belül
- **nyomjon "SSS 0"** további 6 másodpercen belül

### ● **Automatic Heat UP (Automata Melegítő)**

Az Automatic Heat UP (Automata Melegítő) funkció lehetővé teszi a beállított teljesítmény gyorsabb aktiválását; ennek a funkciónak az az előnye, hogy a főzés gyorsabb lesz, az ételek odaégetésének kockázata nélkül, mivel a hőmérséklet nem lépi túl a beállított szint értékét.

Ez a funkció az 1-8 teljesítmény szinteken áll rendelkezésre.

#### **Bekapcsolás:**

- hosszan nyomja meg, a **Kiválasztó zónában (3)**, a kívánt teljesítményt
- megjelenik egy **"A"** a kijelzőn **(13)**.

### ● **Power Limitation**

A Power Limitation funkcióval beállíthatja a termék működését, az elnyelést maximálisra csökkentve.

**Megj. :** a beállításnak a kikapcsolt főzőlapról kell történnie, a

gomb **0** megnyomása **nélkül**, a főzőlapnak az elektromos hálózatra történő csatlakoztatásakor, vagy az elektromos hálózat újibóli csatlakoztatásakor, az azt követő 2 percen belül.

#### **Power Limitation beállításához:**

- nyomja meg és tartsa hosszan lenyomva a **0** gombokat, amid rövid hangjelzés nem hallatszik

- **egyidejűleg** futtassa le ujjait a kiválasztó zónákon **FL és RL**

, balról jobbra, majd tartsa hosszan lenyomva az utolsó teljesítmény szintnek

megfelelő zónában, amíg rövid hangjelzés nem hallatszik

- a Timer kijelző **(15)** mutatja a szimbólumokat **"CF6"**, jelezve, hogy el lehet végezni a beállítást

- ezután nyomja meg a **0** gombot és a kijelző időzítője **(15)** megjeleníti a **PHA-t (Fázis teljesítményhatár)**:

- az FL zóna kijelzője a jelenlegi beállítást mutatja\*\*

0 = 7,4 kW  
1 = 4,5 kW

2 = 3,1 kW

\*\* alapértelmezésben a beállítás 7,4 kW

- a Teljesítményhatár beállításának módosításához csúsztassa az ujját az FL kiválasztási területeken

- a kiválasztott beállítás mentéséhez nyomja meg a **0** gombokat, 1 másodpercig; hangjelzést hall, amely megerősíti a beállítás befejezését, majd kiléphet a funkcióból.



## AZ ELSZÍVÓ HASZNÁLATA

### ● Bekapcsolás

Nyomja (érintse) meg az  **főzőlap/elszívó BE/KI gombot**

A kémelőléfény bekapcsol és jelzi, hogy a főzőlap/elszívó használatra kész

Ismét nyomja meg a bekapcsoláshoz

**Megjegyzés:** Ez a funkció **elsőbbeséget élvez a többi funkcióval szemben.**

### ● Az elszívó bekapcsolása:

Érintse (nyomja) meg a **Kiválasztó zónát (6)** az elszívó aktiválásához

### ● Elszívási sebesség (teljesítmény):

A főzőlapnak 8 elszívási sebesség (teljesítmény) szintje van

Érintse meg és futtassa végig ujjait a **Kiválasztó zóna (6) mentén:**

jobb oldalra növeli az elszívási sebességet (teljesítményt) (0-8);

bal oldalra csökkenti az elszívási sebességet (teljesítményt) (8-0);

### ● Elszívó sebesség (teljesítmény):

Érintse meg és ujjait futtassa végig a **Kiválasztósáv (6) mentén:**

jobbra az elszívási sebesség (teljesítmény) növeléséhez (0-9);  
balra az elszívási sebesség (teljesítmény) csökkentéséhez (9-0)

A termék 1 további időzített szívási sebességgel (teljesítmény) van felszerelve:

„F” 5 percig

ezután a teljesítmény visszatér a 9. szintre

### ● Timer

#### A Timer funkció bekapcsolása/szabályozása az elszívóhoz

• Válasszon elszívót.

• Nyomjon  (8) a Timer funkcióba lépéshez (bármilyen sebességről)

• Szabályozza a Timer funkció időtartamát:

nyomja meg a kiválasztógombot , az automata kikapcsolási idő növeléséhez



nyomja meg a kiválasztógombot , az automatikus kikapcsolási idő csökkentéséhez

a kijelzőn (15) megjelenik a visszaszámlálás,

**Megjegyzés:** az elszívó kijelzője mellett megjelenik a “” szimbólum(19)

Amikor a timer befejezte a visszaszámlálást, hangjelzés hallatszik (2 percere, vagy megnyomva gombját , míg a kijelző (15) villog, ezzel a szimbólummal “0.00”.

#### A Timer kikapcsolásához:

- válasszon **Kiválasztó zónát (6)**
- állítsa a timer értékét -ra/-re “”,  segítségével

**Megjegyzés:** ha időközben nem nyom meg más gombot, akkor a funkció aktív marad.

### ● Szűrők telítettség jelzőjének aktiválása

Ezek a jelzők általában inaktíválva vannak (mind a zsír-, mind az aktív szén szűrőkhöz)

Aktiválásukhoz az alábbiak szerint kell eljárni:

- kapcsolja be az elszívó felületet a  segítségével ;

- kikapcsolt elszívó motor s főzőzónák mellett nyomja meg és hagyja lenyomva a **Kiválasztó zónát (7):**

a **LED “FILTER” (17)** gyéren világítva felgyullad az elszívó kijelzőjén (14) megjelenik a “G” betű – a **zsírszűrők** telítettség jelzőjének aktiválásához –

**Megj. :** ismét nyomja meg a **Kiválasztó zónát (7)** , hogy a kijelzőn (14) megjelenjen az “F” betű és el lehessen végezni az **aktív szén szagszűrők** aktiválását

#### Aktív

- nyomja meg a **Kiválasztó zónát (6)**, a LED “FILTER” (17) erős fényel világít, majd 10 másodperc elteltével kikapcsol, jelezve, hogy megtörtént az **AKTIVÁLÁS**.

### ● Szűrők telítettség jelzőjének inaktíválása

ismételje meg a fenti aktiváláshoz leírt folyamatot;

- a LED “FILTER” (17) gyér erősségű megvilágításra tér át, majd 10 másodperc elteltével kikapcsol, jelezve, hogy megtörtént az **INAKTIVÁLÁS**.

### ● Szűrők telítettség jelzője

A szagelszívó jelzi, amikor el kell végezni a szűrők karbantartását:

#### Zsírszűrő

a LED “FILTER”(17) felgyullad;

a kijelzőn (14) megjelenik a "G" szimbólum (a bekapcsolástól számított 10 másodpercre)

a kijelző (12) villog

### Szagelszívó aktív szénzsűrő

a LED "FILTER"(17) villog;

a kijelzőn (14) megjelenik az "F" szimbólum (a bekapcsolástól számított 10 másodpercre)

### ● Szűrők telítettségének visszaállítása

A szűrők karbantartása után (zsír- és/vagy aktív szén szagszűrők) hosszan nyomja meg a **Kiválasztó zónát (7)**:

a LED „FILTER” kikapcsol és újraindítja a kijelző számlálóját.

**Megjegyzés:** Mindkét szűrő egyidejű jelzése esetén ismételve meg a műveletet.

### ● Automatikus üzemmód

A termék olyan levegő minőség érzékelővel van ellátva, mely lehetővé teszi az elszívó főzési típusának legmegfelelőbb elszívó sebesség automatikusan történő beállítását.

A funkció aktiválásához:

Röviden nyomja meg a **Kiválasztó zónát (7)**, a LED "(A)" (18) felgyullad, jelezve, hogy az elszívó ebben az üzemmódban üzemel.

### ● SNAP®-al felszerelt elszívó automata működése

Az elszívó és a SNAP® közötti összeköttetéshez olvassa el a **SNAP®-hoz** kapott kézikönyvet vagy látogasson el a [www.elica.com](http://www.elica.com) weboldalra.

**Megjegyzés:** SNAP® egy segéd elszívó egység, mely az elszívóval együtt képes működni.

A funkció aktiválásához:

Röviden nyomja meg a **Kiválasztó zónát (7)**, a LED "(A)" (18) és a LED  (22) felgyulladnak, jelezve, hogy az elszívó ebben az üzemmódban működik.

### ● Nyitott FLAP jelző

Az elszívó zóna egy gépi forgó FLAP-pal van felszerelve. Be kell kapcsolni az elszívót és ki kell nyitni a flap-et a termék aktiválásához. Az elszívóhoz érzékelő tartozik, amennyiben a FLAP-et teljesen bezárják, automatikusan leállítja a motort. Az elszívás csak akkor indul újra, ha kinyitják a FLAP-et.

- az elszívó bekapcsolásával nem indul be a motor, ha a FLAP zárva van :

a LED "OPEN" (23) felgyullad, hosszú beep hangjelzés hallatszik 5 másodpercenként  
a kijelző (12) villog

- a FLAP-et járó motorról bezárva a motor leáll:

a LED "OPEN" (23) felgyullad, hosszú beep hangjelzés hallatszik 5 másodpercenként

**A készüléket egy Window KIT szenzorral (a gyártó nem biztosítja) való használatra tervezték.**

A Window KIT szenzor telepítésével (csak SZÍVÓ üzemmódbeli használatkor) a légszívás kikapcsol, akárhányszor a szobában lévő ablak, amelyre a KIT van szerelve, be van csukva.

• A KIT-nek a készülékhez való elektromos csatlakoztatását szakképzett műszaki személyzetnek kell végrehajtania.

• A KIT-hez külön tanúsítványt kell biztosítani az összetételre és a készülékkel való használatra vonatkozó biztonsági szabványok tekintetében. A telepítést az érvényben lévő háztartási készülékekre vonatkozó előírások szerint kell elvégezni.

**FIGYELEM:**

• a KIT-nek a készülékhez való csatlakozást szolgáló kábelnek az érintésvédelmi törpefeszültségre (SELV) tanúsított áramkörhöz kell tartoznia.

• az elektromos háztartási készülék gyártója semmiféle felelősséget nem vállal a KIT hibájából és/vagy üzemzavarából és/vagy hibás beszereléséből eredő esetleges kellemetlenségekért, károkért, tűzért.

#### 4.1 Teljesítménytáblázat

Teljesítmény szint		Főzés típusa	Szinthasználat (jelzés a főzési tapasztalat és szokások alapján)
Maximális teljesítmény	Boost	Gyors melegítés	Ideális az ételmszer gyors felmelegítésére, víz gyorsforralására, vagy főzőfolyadék gyors megmelegítésére
	8-9	Sütés - forralás	Ideális pirításhoz, főzés megkezdéséhez, fagyasztott termékek sütésére, gyorsforralásra
Nagy teljesítmény	7-8	Pirítás - sütés - forralás - grillezés	Ideális sütéshez, hosszú ideig tartó forraláshoz, főzéshez és grillezéshez (rövid ideig, 5-10 percig)
	6-7	Pirítás - főzés - párolás - sütés - grillezés	Ideális sütéshez, hosszú ideig tartó forraláshoz, főzéshez és grillezéshez (közepesen hosszú ideig, 10-20 percig), eszközök előmelegítésére
Közepes teljesítmény	4-5	Főzés - párolás - sütés - grillezés	Ideális sütéshez, hosszú ideig tartó forraláshoz, főzéshez (hosszú időn át). Tészta keveréshez
	3-4	Főzés - lassú tűzön főzés - habarás - keverés	Ideális hosszú ideig tartó főzéshez (rizs, szósok, sülték, halételek), ahol az ételt lében főzik (pl. víz, bor, leves, tej), tésztakeveréshez
	2-3	Főzés - lassú tűzön főzés - habarás - keverés	Ideális hosszú ideig tartó főzéshez (rizs, szósok, sülték, halételek egy liternél kisebb mennyiségben), ahol az ételt lében főzik (pl. víz, bor, leves, tej), tésztakeveréshez
Alacsony teljesítmény	1-2	Olvasztás - felengedés - melegen tartás - keverés	Ideális vajpuhításra, csokoládé olvasztásra, kis méretű élelmiszerek kiolvasztására
	1	Olvasztás - felengedés - melegen tartás - keverés	Ideális frissen főzött, kis mennyiségű ételek melegen tartására, tányérmelegítésre és rizottó keverésére
KI	Nullteljesítmény	Rakodófelület	Főzőlap stand-by vagy kikapcsolt állapotban (főzés végén a maradék hő esetén lehetséges, H-L-O betűkkel jelölve)

## 4.2 Főzési táblázat

Élelmiszer kategória	Ételek vagy főzéstípusok	Teljesítményszint és a főzés menete			
		Első fázis	Teljesítmény	Második fázis	Teljesítmény
<b>Tészta, rizs</b>	Friss tészta	Víz melegítése	Booster-9	A tészta főzése és forrásban tartása	7-8.
	Friss tészta	Víz melegítése	Booster-9	A tészta főzése és forrásban tartása	7-8.
	Párolt rizs	Víz melegítése	Booster-9	A tészta főzése és forrásban tartása	5-6.
	Rizottó	Sütés és pörkölés	7-8.	Főzés	4-5.
<b>Zöldségek, hüvelyesek</b>	Pároltak	Víz melegítése	Booster-9	Párolás	6-7.
	Olajban sült zöldségek	Az olaj felmelegítése	9. ábra	Sütés	8-9.
	Pirítás	A kellékek melegítése	7-8.	Főzés	6-7.
	Pörköltek	A kellékek melegítése	7-8.	Főzés	3-4.
	Sültek	A kellékek melegítése	7-8.	Aranybarnára sütés	7-8.
<b>Húsok</b>	Sütés	Olajban pirított hús (amennyiben vajon készíti, úgy 6. főzőfok)	7-8.	Főzés	3-4.
	Roston sütés	Serpenyő előmelegítése	7-8.	Grillezés mindkét oldalon	7-8.
	Pirítás	Olajban pirítás (amennyiben vajon készíti, úgy 6. főzőfok)	7-8.	Főzés	4-5.
	Szaftos/pörkölt	Olajban pirítás (amennyiben vajon készíti, úgy 6. főzőfok)	7-8.	Főzés	3-4.
<b>Halak</b>	Roston sütés	Serpenyő előmelegítése	7-8.	Főzés	7-8.
	Szaftos/pörkölt	Olajban pirítás (amennyiben vajon készíti, úgy 6. főzőfok)	7-8.	Főzés	3-4.
	Rántott	Az olaj vagy zsír felhevítése	8-9.	Sütés	7-8.
<b>Tojás</b>	Rántották	Vaj vagy zsír hevítése serpenyőben	6. ábra	Főzés	6-7.
	Omlett	Vaj vagy zsír hevítése serpenyőben	6. ábra	Főzés	5-6.
	Lágy tojás/kemény tojás	Víz melegítése	Booster-9	Főzés	5-6.
	Palacsinta	Vaj melegítése a serpenyőben	6. ábra	Főzés	6-7.
<b>Szósok</b>	Paradicsom	Olajban pirítás (ha vajon, akkor a 6. teljesítményfokozat)	6-7.	Főzés	3-4.
	Ragu	Olajban pirítás (ha vajon, akkor a 6. teljesítményfokozat)	6-7.	Főzés	3-4.
	Besamel	Az alap elkészítése (olvassa meg a vaját és szórja rá a lisztet)	5-6.	Forralja fel	3-4.
<b>Édességek, krémek</b>	Cukrászkrém	Forralja fel a tejet!	4-5.	Tartsa forrásban!	4-5.
	Pudingok	Forralja fel a tejet!	4-5.	Tartsa forrásban!	2-3.
	Tejberizs	Melegítse meg a tejet!	5-6.	Tartsa forrásban!	2-3.

## 5. Karbantartás

### A főzőlap karbantartása

**Figyelem!** Bármilyen tisztítási vagy karbantartási művelet előtt győződjön meg róla, hogy a főzőzónák ki legyenek kapcsolva és a hőfok jelzőfény elaludt.

#### 5.1 Tisztítás

A főzőlapot minden használat után tisztítsa meg.

##### **Fontos!**

Ne használjon dörzsszivacsot! Használatuk idővel felsértheti az üveget.

Ne használjon olyan irritáló vegyszereket, mint a sütőtisztító spray vagy folttisztítók.

Minden használat után hagyja kihűlni a főzőlapot, majd tisztítson le minden ételmaradék lerakódást és foltot-

A cukor és a magas cukor tartalmú élelmiszerek károsítják a főzőfelületet, így ezeket azonnal le kell takarítani.

A só, a cukor és a homokszemcsék felkarcolják az üvegfelületet.

A főzőlap tisztításához puha rongyot, konyhai kéztöröltő vagy hasonló termékeket használjon (tartsa be a Gyártó utasításait).

#### **NE HASZNÁLJON GŐZTISZTÍTÓT!**

##### **Fontos!**

Véletlen vagy nagy mennyiségű folyadék kiömlések esetén a kiürítő szelepet is használhatja, amely a termék hátoldalán van, hogy eltávolítsa a maradékokat és maximális higiénias biztonságban tisztíthasson.

ábra 18

A teljesebb és alaposabb tisztításhoz teljesen eltávolíthatja az alsó kádat

ábra 19

#### **A fém rács tisztítása:**

A rácsot kézzel, meleg vízzel és semleges szappannal kell lemosni, majd alaposan szárazra kell törölni az oxidálódás elkerülése érdekében.

### Az elszívó karbantartása

#### **Tisztítás**

A tisztításhoz **KIZÁRÓLAG** semleges folyadékkal megnedvesített ruhát használjon. **NE HASZNÁLJON SZERSZÁMOKAT VAGY ESZKÖZÖKET A TISZTÍTÁSHOZ!** Kerülje a sűrülőanyagokat tartalmazó termékeket.

**NE HASZNÁLJON ALKOHOLT!**

#### **Zsírtalanító szűrő**

**A főzésből megmaradt zsírrészecskéket őrzi meg.**

Havonta egyszer tisztítsa meg (vagy amikor a telítettséget jelző rendszer jelzi), nem agresszív tisztítószerrel, kézzel, vagy mosogatógépben alacsony hőmérsékleten, rövid ciklusú programon.

Mosogatógépben mosáshoz a fém zsírtalanító szűrő színét vesztheti, de a szűrő tulajdonságai egyáltalán nem változnak.

ábra 15

#### **Aktívszénszűrő - Kerámia**

**(csak szűrő verzióban)**

**Megtartja a főzésből eredő kellemetlen szagokat.**

A termék szagszűrővel van felszerelve. A szagszűrők telítettsége a főzés módjától és a zsírszűrő tisztításának gyakoriságától függően, hosszabb használat után következik be. A szagszűrők hőregenerálhatók 2/3 havonta, előmelegített sütőben 200 °C-on 45 percig. A megfelelő regeneráció biztosítja az állandó szűrési hatékonyságot 5 évig.

**Figyelem!** Ne helyezze a szűrőket a sütő aljára, hanem tegye egy tepsibe, és helyezze köztes magasságba.

ábra 17 – 17a – 17b – 17c

## 5.2 Hibakeresés

HIBAKÓD	LEÍRÁS	LEHETSÉGES OK	ELHÁRÍTÁS
E2	A főzőzóna a túl magas hőfok miatt kikapcsol	Az elektromos részek belső hőmérséklete túl magas	További használat előtt várja meg, míg a főzőlap teljesen kihűl
ERR03 + hangjelzés 	A rendszer a gomb folyamatos (tartós) aktiválását észleli. A kezelőfelület kikapcsol 10 másodperc után.	Víz, fazekak vagy konyhai eszközök a felhasználói felület felett.	Tisztítsa meg a felületet, távolítsa el az esetleges tárgyakat arról.
<b>Az összes többi hibajelzéshez (E... U...)</b>	Hívja a műszaki szervizszolgálatot és mondja be a hibakódot		

## 5.3 Szervizszolgálat

A műszaki szervizhez fordulás előtt

1. Győződjön meg róla, hogy a „Hibakeresés” fejezetben ismertetett pontok alapján nem tudja-e egymaga megoldani a hibát.
2. Kapcsolja ki majd kapcsolja ismét vissza a készüléket és ellenőrizze, hogy nem szűnt-e meg a hiba.

**Ha a fenti ellenőrzés után a hibajelzés továbbra is fennmarad, vegye fel a kapcsolatot a legközelebbi műszaki szervizzel.**

**Придържайте се стриктно към инструкциите, дадени в настоящото ръководство.** Фирмата не носи никаква отговорност за евентуални неизправности, щети или пожари, предизвикани от уреда, възникнали в резултат на неспазване на инструкциите, дадени в настоящото ръководство. Уредът е предназначен единствено за домашна употреба за готвене на хранителни продукти и аспирация на дим и изпарения от самото готвене. Не се допускат други приложения (напр. отопляване на помещения). Производителят не носи никаква отговорност за неправилна употреба или неправилни настройки на командите.

**Уредът може да се различава външно от показаното на фигурите, поместени в настоящото ръководство, но независимо от това, инструкциите за употреба, поддръжка и инсталиране са напълно еднакви.**

❗ Прочетете внимателно инструкциите: те съдържат важна информация относно монтирането, употребата и мерките за безопасност.

❗ Не извършвайте електрически промени на уреда.

❗ Преди да пристъпите към монтиране на уреда, проверете всички компоненти за евентуални повреди. Ако има повреди, свържете се с дистрибутора и не пристъпвайте към монтиране.

❗ Проверете целостта на уреда преди да пристъпите към инсталирането. Ако има повреди, свържете се с дистрибутора и не пристъпвайте към монтиране.

**Забележка:** Частите, отбелязани със символа "(\*)", са опционални аксесоари и се доставят само с някои модели или са детайли, които трябва да бъдат закупени отделно.

## 1.

# Предупреждения

**Внимание!** Придържайте се стриктно към следните инструкции: ● Преди да пристъпите към каквато и да е операция по монтиране, изключете уреда от електрическата мрежа. ● Монтирането и поддръжката трябва да се извършват от специализиран техник в съответствие с инструкциите на производителя и при спазване на действащата местна нормативна уредба в областта на безопасността. Не поправяйте и не заменяйте която и да е част на уреда, ако това не е специално указано в ръководството за експлоатация. ● Заземяването на уреда е задължително по закон. ●

Захранващият кабел трябва да бъде достатъчно дълъг, за да позволи свързването към електрическата мрежа в уреда, който е вграден в шкафа. ● За да може монтирането да се извърши в съответствие с действащата нормативна уредба за безопасност, е необходим многополюсен прекъсвач, който отговаря на нормативните изисквания и осигурява цялостно изключване от мрежата при условия на свръхнапрежение категория III, в съответствие с правилата за монтиране. ● Не използвайте разклонители и удължители. ● След като приключите с монтирането, електрическите компоненти не трябва да бъдат повече достъпни за потребителя. ● Уредът и достъпните части се нагряват по време на работа. Внимавайте да не докосвате нагорещавашите елементи. ● Не позволявайте на децата да си играят с уреда: дръжте ги на разстояние и под наблюдение, тъй като достъпните части може да се нагряват значително по време на употреба. ● Преди да използват индукционния плот, хората със сърдечни пейсмейкъри и активни медицински импланти трябва да проверят дали стимулаторът им е съвместим с въпросния уред. ● По време на и след употреба не докосвайте нагорещените части на уреда. ● Избягвайте контакта с тъкани или други възпламеними материали докато всички компоненти на уреда не са се охладили достатъчно, риск от пожар. ● Не поставяйте възпламеними материали върху уреда или близо до него. ● Мазнините и нагорещеното олио са лесно

възпламеними. Винаги наблюдавайте готвенето на храни, богати на мазнини и олио. ● Ако повърхността е напукана, изключете уреда, за да избегнете евентуален токов удар. ● Не е предвидено уредът да се активира чрез външен таймер или чрез отделна система за дистанционно управление. ● Готвенето върху готварския плот с олио и мазнини, без да го наблюдавате, може да е опасно и да предизвика пожар. ● Готвенето трябва да се извършва под наблюдение. Бързото приготвяне на храни трябва се извършва под постоянно наблюдение. ● Не се опитвайте НИКОГА да гасите пламъците с вода. Обратно, изключете уреда и потушете пламъците, например с капак или противопожарно одеяло. Опасност от пожар: не поставяйте предмети върху повърхностите за готвене. ● Не използвайте парочистачки, съществува риск от токов удар. ● Не поставяйте метални предмети като ножове, вилици, лъжици или капаци върху повърхността на готварския плот, тъй като биха могли да се нажежат. ● Преди да свържете уреда към ел. мрежата разгледайте идентификационната табелка (която се намира в долната част на уреда), за да се уверите, че напрежението и мощността отговарят на напрежението, което протича в ел. мрежата и че ел. контакт е подходящ. При наличие на евентуални съмнения, потърсете помощта на квалифициран електротехник.

**Важно:** ● След употреба изключете готварския плот чрез командното устройство и не се доверявайте на детектора за готварски съдове. ●

Избягвайте изтичане на течности по плота, затова при варене или загреване на течности намалете силата на загреване. ● Не оставяйте плотовете включени с празни тенджери и тигани върху тях или без съдове. ● След като приключите с готвенето, изключете съответната зона за готвене. ● При готвенето никога не използвайте алуминиево фолио, и никога не поставяйте директно продукти, опаковани в алуминий. Алуминият ще разтопи и повреди непоправимо Вашия уред. ● Никога не затопляйте консервни или тенекени кутии с храни, без да сте ги отворили преди това, тъй като е възможно да експлодират! Това предупреждение важи за всички останали видове готварски плотове. ● Използването на много висока мощност, като например функцията Booster, не е подходящо за загреване на някои течности като например олио за пържене. Прекалено силната топлина би могла да бъде опасна. В тези случаи Ви препоръчваме да използвате по-ниска мощност. ● Готварските съдове трябва да се поставят директно в центъра на котлона на готварския плот. В никакъв случай не поставяйте други предмети между готварските съдове и котлона. ● При достигане на висока температура уредът намалява автоматично нивото на мощност в зоната на готвене. ● Преди всяка операция за почистване или поддръжка, изключете уреда от електрическата мрежа като изключите щепсела или изключвайки главния прекъсвач на жилището. ● За всички операции на инсталиране и поддръжка използвайте работни ръкавици. ●



Уредът може да се използва от деца на възраст на не по-малко от 8 години и от лица с намалени физически способности или възприятия или без опит или необходими познания, при условие, че те са под наблюдение или след като същите са получили инструкции за безопасна употреба на уреда и са осъзнали опасностите, свързани с него. ● Децата трябва да бъдат контролирани, за да се гарантира, че те не играят с уреда. ● Почистването и поддръжката не трябва да се извършват от деца без наблюдение. ● Помещението трябва да разполага с достатъчна вентилация, когато уредът се използва едновременно с други уреди с горивна функция, на газ или друг вид горивен материал. Уредът трябва да бъде почистван често, както вътре, така и отвън (ПОНЕ ЕДИН ПЪТ НА МЕСЕЦ), спазвайте стриктно указанията в инструкциите за поддръжка. ● Неспазването на стандартите за почистване на уреда и на замяната и почистването на филтрите, води до риск от пожар. ● Строго се забранява готвеното фламбе. ● Използването на свободен пламък е вредно за филтрите и може да предизвика пожари, следователно при всички случаи трябва да се избягва. ● Пърженето трябва да се извършва под контрол за да се избегне запалването на нагрятото олио. ● **ВНИМАНИЕ:** Когато плотът за готвене работи, достъпните части на уреда могат да се нагреят. ● **Внимание!** Не свързвайте уреда към електрическата мрежа, докато монтирането не е завършило напълно. ● Доколкото се отнася до техническите мерки и мерките за безопасност, които да се предприемат

за извеждане на отработените газове, придържайте се стриктно към предвиденото в регламента на местните компетентни органи. ● Аспирираният въздух не трябва да бъде насочен в канал, използван за отвеждане на отработените газове, произведени от уреди с горене на газ или други горивни материали. ● Никога не използвайте уреда без правилно монтирана скара! ● Използвайте единствено фиксиращите винтове, приложени в комплект с уреда за инсталирането или, ако не са приложени, закупете подходящия тип винтове. Използвайте правилната дължина болтове, които са посочени в Ръководство за монтаж. ● Когато този уред и другите уреди, захранени с една енергия, която не е електрическа, те функционират едновременно, негативното налягане в помещението, не трябва да надвишава 4 Pa ( $4 \times 10^{-5}$  bar). ● Важно е да съхранявате настоящото ръководство, за да може да го консултирате във всеки един момент. При продажба, прехвърляне на собствеността или преместване, проверете дали ръководството се намира винаги при уреда.

Този уред има маркировка в съответствие с Европейска директива 2012/19/EO - UK SI 2013 No3113, Отпадъци от електрическо и електронно оборудване (OEEO). Уверявайки се, че този уред ще бъде изхвърлен по правилен начин, потребителят допринася за предотвратяване на потенциалните отрицателни последици за околната среда и за Вашето здраве.



Символът  върху уреда или в придружаващата го документация посочва, че този продукт не трябва да се третира като битов отпадък, а трябва да бъде предаден в специално предназначени за това пунктове за рециклиране на електрическо и електронно оборудване. Придържайте се към местните регламенти за обезвреждане на отпадъци. За по-подробна информация във връзка с третирането, оползотворяването и рециклирането на този продукт, Ви съветваме да се обърнете към компетентните местни служби, службите за

събиране на битови отпадъци или към магазина, от който сте закупили продукта.

Оборудване, проектирано, тествано и произведено в съответствие със стандарта относно:

• Безопасност: EN/IEC 60335-1; EN/IEC 60335-2-6, EN/IEC 60335-2-31, EN/IEC 62233.

• Експлоатационни характеристики: EN/IEC 61591; ISO 5167-1; ISO 5167-3; ISO 5168; EN/IEC 60704-1; EN/IEC 60704-2-13; EN/IEC 60704-3; ISO 3741; EN 50564; IEC 62301. EN 60350-2;

• EMC: EN 55014-1; CISPR 14-1; EN 55014-2; CISPR 14-2; EN/IEC 61000-3-3; EN/IEC 61000-3-12. Препоръки за правилна употреба с цел намаляване на влиянието върху околната среда: Когато се започне готвенето, включете уреда на минимална степен, като го оставите включен за няколко минути и след завършване на готвенето. Увеличете скоростта само при наличие на големи количества дим или пара, като използвате функция booster само в крайни случаи. За да се поддържа в добра ефективност системата за намаляване на миризмите, когато е необходимо подменяйте карбонния филтър/карбонните филтри. Почиствайте при нужда филтъра за мазнини, за да го поддържате в добро работно състояние. За да се оптимизира ефективността и за да се сведе до минимум шумът, използвайте въздуховоди с максимален диаметър, посочен в това ръководств

- съдове с грапава основа, за да избегнете драскотини по повърхността на плота;
- никога не поставяйте тенджерите и тиганите докато са още топли върху повърхността на контролния панел на плота.

Не всички съдове, подходящи за индукция работят ефикасно, поради това, че дъната им са частично изработени от желязно-магнитен материал!! Във фаза на закупуване на тенджери или тигани, проверете дали:

- Дъното е изцяло от желязно-магнитен материал. В противен случай се намаляват както ефективността на топлинно предаване, така и нейното равномерно разпределение, с температури на повърхността на тенджерата/тигана, неподходящи за готвенето.



**НЕ!**

- Дъното да не съдържа алуминий: съдът не се нагрява и също така може да не бъде разпознат от индукторите.



**НЕ!**

- Не плоски дъна или с грапава повърхност. Изваждат контактна повърхност между индуктор и съдове за хранене, намалявайки ефективността и влашавайки резултата на готвене.



**ДА!**

**Важно:** никога не поставяйте тенджерите и тиганите докато са още топли върху повърхността на контролния панел на плота.

### 2.1.1 Съдове за готвене с които вече разполагате

Можете да проверите дали материалът от който са изработени съдовете съдържа желязо с помощта на най-обикновен магнит. Съдовете за готвене, които не са подходящи, не привличат магнита. И в този случай важат инструкциите от предходния параграф.

### 2.1.2 Препоръчителен диаметър на дъната на съдовете за готвене

**ВАЖНО:** ако съдовете за готвене не са с подходящи размери, зоните на готвене няма да се включат.

За да откриете минималния диаметър на съда, който

## 2. Употреба

### Употреба на плота за готвене

Системата за готвене с индукция се основава върху физическия феномен на магнитната индукция. Основната характеристика на тази система е директното прехвърляне на енергията от генератора на тенджерата.

#### Предимства:

Ако се сравни с електрическите котлони, Вашият индукционен плот е:

- **По-сигурен:** по-ниска температура върху стъклената повърхност.

- **По-бърз:** по-кратко време за затопляне на храната.

- **По-точен:** плотът реагира веднага на зададените команди.

- **По-ефикасен:** 90% от погълната енергия се преобразува в топлина. Освен това, след като един път сте отстранили готварския съд от плота, преносът на топлина спира незабавно, избягвайки евентуална загуба на топлина.

### 2.1 Съдове за готвене

Използвайте само съдове за готвене, които са



отбелязани със символа

#### Важно:

За да избегнете перманентни щети върху повърхността на плота, не използвайте никога:

- съдове, чието дъно не е идеално гладко;
- метални съдове с лакирано дъно;

да се използва във всяка отделна зона, разгледайте илюстрациите, поместени в настоящото ръководство.

За да постигнете възможно най-добър резултат, Ви съветваме:

- Да използвате тигани и тенджери с диаметър на дъното, равен на този на зоната за готвене.
- Ако е възможно, по време на готвене, оставете капака върху тенджерите и по-специално тенджерите с височина над 22 cm.
- Да поставяте тенджерата в центъра на зоната за готвене, отбелязана върху плота.

**Внимание: За да се запази ефективността на готвенето и качеството на продукта, НЕ се препоръчва използването на индукционни адаптери.**

### Употреба на аспиратора

Системата за аспирация може да бъде използвана във версия с аспирация с външна евакуация или филтриране с вътрешна циркулация.



#### Версия с аспирация

Фиг. 7

Парите се евакуират навън посредством една група тръби (да се закупят отделно) фиксирани към фланеца за свързване, вече включен в комплекта.

Диаметърът на тръбата за разтоварване трябва да отговаря на диаметъра на пръстена за свързване:

- при четириъгълен изход 222 x 89 mm
- при кръгъл изход Ø 150 mm (\*)

За допълнителна информация виж страницата, отнасяща се до аксесоарите на версията с аспирация в илюстрираната част на това ръководство. Свържете продукта с тръби и отвори за разтоварване на стената с диаметър, равняващ се на тръбата за изхода на въздух (фланец за свързване).

Използването на тръби и отвори за разтоварването за стена с по-малък диаметър води до едно намаляване на производителността на аспирацията и едно драстично увеличаване на шума.

Следователно се отхвърля всякаква отговорност относно това.

- ❗ Използвайте канал, възможно най-късия.
- ❗ Използвайте една тръба с възможно най-малък брой завои (максимален ъгъл на завои: 90°).
- ❗ Избягвайте драстични промени на сечението на канала.



#### Версия с филтриране

Фиг. 10

Засмуканият въздух ще бъде филтриран посредством специални филтри за мазнини и филтри срещу миризми, преди да бъде пренасочен в стаята. Продуктът се доставя с всичко необходимо за стандартно функциониране с изход на въздух в предната част на цокъла на шкафа. За

допълнителна информация виж страницата, отнасяща се до аксесоарите на версията с филтриране (в илюстрираната част на това ръководство).

**Консултирайте уеб страниците [www.elica.com](http://www.elica.com) и [www.shop.elica.com](http://www.shop.elica.com) за да проверите пълната гама на налични комплекти, за да можете да извършите различните видове инсталиране, както при версията с филтриране, та и при тази с аспирация.**

### 3. Монтиране

• Електрическото и механичното монтиране трябва да се извършва от специализиран персонал.

Минималната дистанция между готварския плот и стената трябва да е поне 50mm фронтално, поне 50mm странично и поне 550mm спрямо горните окачени мебели.

Забележка = Препоръчаните дистанции са приблизителни: при проектирането на отстоянията трябва да се спазват указанията на производителя на кухнята.



#### 3.1 Ел. връзка

Фиг. 3

• Изключете уреда от електрическата мрежа. • Монтирането трябва да се извърши от квалифициран персонал, който да е запознат с действащата нормативна уредба за монтиране и безопасност. • Производителят не носи никаква отговорност за евентуални щети върху хора, животни или имущество, възникнали в резултат на неспазване на насоките, предоставени в настоящата глава. • Захранващият кабел трябва да бъде достатъчно дълъг, за да позволи отстраняването на готварския от работния плот. • Уверете се, че напрежението, посочено върху идентификационната табелка, разположена върху дъното на уреда, отговаря на захранващото напрежение в жилището, където ще бъде монтиран. • Не използвайте

удължителни. ● Заземителният ел. кабел трябва да е с 2 см по-дълъг от останалите кабели. ● Ако електродомакинският уред не разполага със захранващ кабел, използвайте кабел с минимално сечение на проводниците от 2,5 кв.мм при мощност до 7200 W; докато при по-големи мощности сечението трябва да е 4 кв.мм). ● В нито една точка на кабела температурата не трябва да надвишава стайната температура с повече от 50°C. ● Уредът е предназначен за постоянно свързване към електрическата мрежа.

● **Внимание!** Преди да свържете отново кръга към мрежовото захранване и да проверите дали функционира правилно, винаги проверявайте дали мрежовият кабел е монтиран правилно. ● **Внимание!** Подмяната на свързващия кабел трябва да се извърши от сервиза за техническа помощ или от лице със сходна квалификация.

**Забележка:** продуктът притежава функция Power Limitation, която позволява да се зададе максимален праг на консумацията kw

Настройката трябва да се извърши в момента на свързването на продукта към електрическата мрежа или при повторното свързване на самата електрическа мрежа (през следващите 2 минути). Оразмерете защитата на електрическата инсталация въз основа на избраното ниво на Ограничение на Мощност.

Относно последователността на извършване на настройки Power Limitation направете справка в раздел Функциониране на това ръководство.

### 3.3 Монтаж

Преди да пристъпите към монтиране:

- След като разопаковате продукта, уверете се, че не е повреден по време на транспортирането и в

случай на проблеми се свържете с дистрибутора или със сервиза за обслужване на клиенти, преди да пристъпите към монтирането.

- Уверете се, че закупеният продукт е с подходящи размери за избраната зона за монтиране.
- Проверете дали по време на транспортиране във вътрешността на опаковката не са изпаднали части от окомплектовката (например пликчета с болтове, гаранционна карта и т.н.) и евентуално ги извадете и съхранете.
- Уверете се също така, че в близост до зоната за монтиране има ел. контакт.

**Подготовка на мебелите, в които ще бъде вграден уредът:**

- Продуктът не може да бъде монтиран над устройства за охлаждане, миялни машини, печки, фурни, перални машини и сушилни.
- Извършете всички дейности по рязане на шкафа, преди да поставите готварския плот, и отстранете внимателно стърготините и остатъците от рязане.

- за да се оптимизира инсталирането във версия филтриране, се препоръчва да се извърши един разрез в цокъла където да може да се постави една решетка, която може да се закупи от търговската мрежа

**ВАЖНО:** използвайте еднокомпонентно запечатващо лепило (S) с устойчивост на температура до 250°; преди монтирането трябва да почистите щателно повърхностите за залепване, като отстраните всички вещества, които биха могли да влошат адхезията (напр.: препарати за отлепване, консерванти, мазнини, масла, прахове, остатъци от стари лепила и др.); лепилото трябва да се разнесе равномерно по целия периметър на рамката; след залепването оставете лепилото да съхне в продължение на около 24 часа.

Фиг. 1В-2В

**Внимание!** Непоставянето на болтовете и скрепителните елементи в съответствие с настоящите инструкции може да доведе до рискове от електрическо естество.

**Забележка:** за правилно монтиране на продукта се препоръчва тръбите да се облепят с лента с лепило със следните характеристики:

- еластично фолио от мек PVC, с лепило на акрилна основа
- което отговаря на стандарт DIN EN 60454
- с действие за забавяне на огъня
- отлична устойчивост на състаряване
- устойчиво на големи температурни промени
- използваемо при ниски температури

## 4. Начин на употреба

### Контролен панел

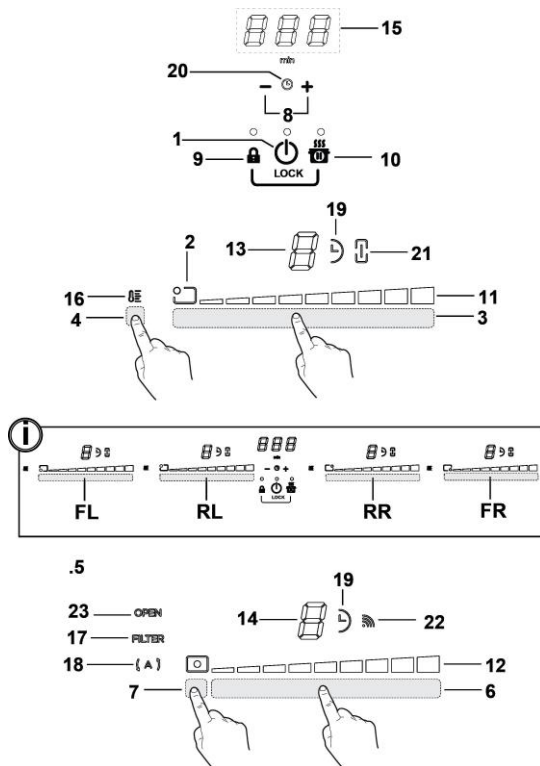

#### Бутони

1. **ON/OFF** на плота за готвене/ аспиратора за плота за готвене
2. Индикатор за позиция зона готвене
3. Избор на зони за готвене
- Увеличаване/Намаляване на Power Level
4. Активиране на Temperature Manager
5. Бутони аспиратор
6. Избор на аспиратор
- Увеличаване/Намаляване на скоростта (мощността) на аспирация
7. Активиране на автоматични функции
- Ресет запушване на филтри
8. Активиране на Timer
- Увеличаване/Намаляване на времето на Timer
9. Key Lock
- 9+10. Child Lock
10. Пауза / Recall

#### Дисплей / LED

11. Визуализация на Power Level
12. Визуализиране на скоростта (мощността) на аспирация
13. Дисплей зоната на готвене
14. Дисплей аспиратор
15. Дисплей Timer
16. Индикатор Temperature Manager
17. Индикатор за липса на филтри
18. Индикатор на функция на автоматична аспирация
19. Индикатор Timer активен
20. Индикатор Egg Timer активен
21. Индикатор Bridge активен
22. Индикатор за функциониране със SNAP
23. Индикатор FLAP

## УПОТРЕБА НА ПЛОТА ЗА ГОТВЕНЕ

Какво е необходимо да знаете преди да започнете:

Всички функции на готварския плот са проектирани по начин, по който да отговарят на най-строгите норми за сигурност.

Поради тази причина:







• Някои функции не се активират или се деактивират автоматично при липса на съдове за готвене върху готварския плот или когато съдовете не са правилно поставени.

• В други случаи активираните функции се деактивират автоматично след няколко секунди, когато желаната функция се нуждае от допълнителна настройка, която не е дадена (напр.: “Включете плота за готвене” без да “Изберете зона за готвене” и “Работна температура”, или “Функция Lock” или функция “Таймер”).

**!** **Внимание!** В случай (например) на продължително използване е възможно зоната на готвене да не се изключи веднага, тъй като е в процес на охлаждане; върху дисплея на зоната за готвене се появява символа “” който обозначава извършвания в момента процес. Изчакайте докато дисплеят се изключи преди да се доближите до зоната за готвене.

### Дисплей на зоната за готвене

на дисплеите, които се отнасят до зоните за готвене, се посочва:

Включена зона за готвене	
Power Level (Ниво на Мощност)	1...9-P
Residual Heat Indicator	
Pot Detector (Детектор за капки)	 -
Функция Temperature Manager активна	
Функция Child Lock активирана	
Функция Пауза	
Функция Automatic Heat UP (Автоматично Нагряване)	

## Характеристики на плота

### ● Safe Activation (Безопасно Активиране)

Продуктът се активира само при наличие на тенджери върху зоните за готвене: процесът на нагряване не се стартира или прекъсва в случай на липса или отстраняване на тенджерите.

### ● Pot Detector (Детектор за капки)

Продуктът отчита автоматично наличието на тенджери върху зоните за готвене.

### ● Safety Shut Down (Безопасно Изключване)

Поради причини, свързани с безопасността, всяка зона за готвене има едно максимално време на функциониране, което зависи от зададеното ниво на мощност.

### ● Residual Heat Indicator (Индикатор на Остатъчно Налягане)

При изключването на една или повече зони за готвене, наличието на остатъчна топлина се сигнализира със специален визуален сигнал на дисплея на съответната зона, посредством символа “”.

### Функциониране

**Забележка:** За да се активира всяка една функция, първо е необходима да се активира желаната зона

### ● Включване

Натиснете (докоснете)  ON/OFF плот за готвене/аспиратор

Светлинният индикатор се включва за да укаже, че плотът за готвене/аспираторът е готов за употреба

Натиснете отново за да изключите

**Забележка:** Тази функция има приоритет спрямо всички останали функции.

### ● Избор на зони за готвене

Докоснете (натиснете) Зоната за избор (3) съответства на желаната зона за готвене.

### ● 9 Power Level

Плотът е снабден с 9 нива на мощност

Докоснете и прехвърлете продължително с пръсти **Зоната на избор (3):**

на дясно за да се увеличи нивото на мощност;  
на ляво за да се намали нивото на мощност.

### ● Power Booster (усилвател на мощност)

Продуктът е снабден с едно ниво на допълнителна мощност (над нивото **9**), което остава активно за 5

минути, след което мощността се връща на предходното ниво.

Докоснете и прехвърлете продължително с пръсти **Зоната за избор (3)** (над нивото ) и активирайте Power Booster Нивото Power Booster е показано на дисплея на избраната зона със символа "P".

### ● Bridge Zones

Зоните за готвене, благодарение на функцията Bridge са в състояние да работят комбинирано създавайки една единствена зона със същото ниво на мощност. Тази функция позволява едно равномерно готвене с тави и тенджери със значителни размери.

Възможно е да се използва в комбинация предната зона за готвене "Master" (главна) със съответната зад нея "Secundaria" (второстепенна)

(за да проверите на кои е предвидена тази функция, консултирайте илюстрираната част на това ръководство).

### За да активирате Функцията Bridge:

- изберете едновременно двете зони за избор на зоните за готвене, които желаете да използвате

- индикаторът Bridge (21) на зоната за готвене

"Secundaria" (второстепенна) светва 

- посредством **Зоната за избор (3)** на зоната за готвене "Master (главна) ще бъде възможно да се зададе Нивото (Мощност) на функциониране

- за да бъде деактивирана **Функцията Bridge** е достатъчно да бъде повторена същата процедура за активиране

### ● Temperature Manager

Temperature Manager (Температурен мениджър) е една функция за контрол, която позволява поддържането на топлината на една постоянна температура на едно оптимизирано ниво на мощност; идеално за да се поддържат топли вече пригответените храни.

Функцията Temperature Manager (Температурен мениджър) се активира при натискане на зоната за активиране (4)

На дисплея на зоната, която работи в Temperature Manager (Температурен мениджър) се появява символа 

### ● Key Lock (Заклучване на Бутони)

Key Lock (Заклучване на Бутони) позволява да се блокират настройките на плота, за да се предотврати случайна намеса, оставяйки активни вече зададените функции.

### Активиране:

- натиснете  (9)
- индикаторът LED разположен над бутона светва, за да покаже настъпилото активиране

### Повторете операцията за да деактивирате.

### ● Child Lock

Child Lock позволява да се избегне, децата да получат случаен достъп до включването на зоните за печене или зоната за аспирация, като забранява активирането на всяка една функция.

Child Lock може да се активира само с включен продукт, но с изключени зони за готвене (и зона за аспирация).

### Активиране:

- отстранете съдовете за готвене, ако има такива, от готварския плот

- натиснете и задръжте натиснати едновременно 

(9) и  (10), един акустичен сигнал указва, че функцията е включена и се визуализира "L" на дисплеите (13) и (14).

### Повторете операцията за да деактивирате.



### ● Timer



Функцията Timer е едно обратно отброяване, което е възможно да се настрои, дори едновременно, на всяка зона за готвене (и на зоната за аспирация).

След изтичане на зададения период зоните за готвене (или зоната за аспирация) се изключват автоматично и потребителят се предупреждава със специален звуков сигнал.

### Активиране/Настройка на функцията Timer за плота за готвене

- Изберете зоната за готвене (мощност<sup>10</sup>)



- Натиснете   (8) за достъп до функцията Timer

- Настройте времето на продължителност на Timer: натиснете селектора , за да увеличите времето на автоматично изключване натиснете селектора, селектор , за да намалите времето за автоматично изключване

Ако желаете, повторете операцията за останалите зони на готвене.

**Забележка:** Всяка зона за готвене може да има настроен един различен Timer; на дисплея (15) ще се появи 10 секунди, обратно отброяване на последната избрана зона за готвене, след което, се визуализира обратното отброяване с по-малко време.

Когато таймерът е приключил обратното преброяване, се издава звуков сигнал (за 2 минути или или той спира при

натискане  , докато дисплеят (15) мига, със символа "0.00".

**Забележка:** отстрани на дисплея на зоната за готвене, с



Таймер в употреба, се появява символа  (19)

#### За изключването на Timer:



- изберете зоната за готвене
- настройте стойността на таймера на "0", посредством 

**Забележка:** функцията продължава да работи, ако едновременно не бъдат натиснати други бутони.

#### ● Egg Timer

Функцията Egg Timer е едно независимо устройство за обратно отброяване от зоните за готвене (и от зоната за аспирация). Таймерът за яйца (Egg Timer) се активира чрез натискане на   (8).

**Забележка:** за настройка на функцията Egg Timer следвайте същата процедура, като за функцията Timer

Когато таймерът е приключил обратното преброяване, се издава звуков сигнал (за 2 минути или или той спира при натискане  , докато дисплеят (15) мига, със символа "0.00".

**Забележка:** с Egg Timer (Таймер за яйца) в употреба се появява символа  (20)

#### ● Пауза

Функцията Pausa (Пауза) позволява да се прекъсне всяка активна функция на плота, премествайки на стойност нула мощността на готвене.

#### Активиране:

- натиснете  (10)
- визуализира се една "||" на дисплеите (13).

#### За деактивиране на функцията:

**Забележка:** тази операция възстановява статуса на плота преди паузата

• натиснете  (10)

• до 10 секунди плъзнете на дясно пръст по дължината **Зоната за избор (3)**, съответстваща на **зоната на готвене 2** (ФИГ.19);



**Забележка:** ако операцията не бъде извършена за това време функцията пауза остава активна.

**Забележка:** ако след 10 минути, **Функцията Пауза** не се деактивира, плътът се изключва автоматично.

#### ● Recall

Функцията Recall позволява да се възстановят всички настройки, зададени на плота, в случай на случайно изключване.

#### Активиране:

- **повторно включване на плота**   
до 6 секунди от изключването
- **натиснете**  " " в рамките на следващите 6 секунди

#### ● Automatic Heat UP (Автоматично Нагриване)

Функцията Automatic Heat UP (Автоматично Нагриване) позволява да се достигне по-бързо мощността на зададения режим; с тази функция се разполага с предимството да се постигне по-бързо готвене, но без риск храната да бъде изгорена, тъй като температурата не надхвърля тази на зададеното ниво. Тази функция е налична за нивата на мощност 1-8.

#### Активиране:

- натиснете продължително, върху **Зоната за избор (3)**, желаната мощност
- визуализира се една "P" на дисплея (13).

#### ● Power Limitation



Функцията Power Limitation позволява да бъде настроено функционирането на продукта, като се ограничи неговата максимална абсорбация.

**Забележка:** настройката трябва да се извърши при

изключен плот, **без** да се натиска бутон , в момента на свързването на плота за готвене към електрическата мрежа или при повторното свързване на самата електрическа мрежа, до следващите 2 минути.

#### За да се настрои Power Limitation :

- натиснете  и задръжте продължително натиснати

бутоните  , до издаването на един кратък звуков сигнал

- прехвърлете едновременно върху зоните за избор FL и

RL , от ляво надясно, после задръжте натиснат продължително в зоната, съответстваща на последното ниво на мощност

, до издаване на един кратък звуков сигнал

- дисплеят Timer (15) показва символите "CF6", за да посочи, че е възможно да се извърши настройката





- след това натиснете бутон  и на дисплея с таймер (15) ще се покаже **PHA (Phase power limit -**

### Ограничение на фазовата мощност):

- дисплеят на зона FL показва текущата настройка\*\*

0 = 7,4 KW

1 = 4,5 KW

2 = 3,1 KW

\*\* по подразбиране настройката е зададена на 7,4 KW

- за да промените настройката на Power Limitation (Ограничение на мощността), се движете в зоните за

избор FL 

- за да запазите направения избор, натиснете бутони 

 за 1 секунда;

ще бъде издаден звуков сигнал, който потвърждава извършената настройка, и се излиза от функцията.

## УПОТРЕБА НА АСПИРАТОРА

### ● Включване

Натиснете (докоснете)  ON/OFF плот за готвене/аспиратор

Светлинният индикатор се включва за да укаже, че плотът за готвене/аспираторът е готов за употреба

Натиснете отново за да изключите

**Забележка:** Тази функция има приоритет спрямо всички останали функции.

### ● Включване на аспиратора:

Докоснете (натиснете) Зоната за избор (6) за да активирате аспиратора

### ● Скорост (мощност) на аспирация:

Докоснете и плъзнете пръста по дължината на Лента за избор (6):

на дясно за увеличаване на скоростта (мощност) на аспирация (0-9);

на ляво за намаляване на скоростта (мощност) на аспирация (9-0)

Продуктът е оборудван с 1 скорости (мощности) на допълнителна аспирация с темпоризатор:



"F" за 5 минути

след което мощността се връща на ниво 9.

### ● Timer

**Активиране/Настройка на функцията Timer за аспиратора**

- Изберете аспиратора.

• Натиснете   (8) за достъп до функцията Timer (от произволна скорост)

• Настройте времето на продължителност на Timer:



натиснете селектора , за да увеличите времето на автоматично изключване

натиснете селектора, селектор , за да намалите времето за автоматично изключване

на дисплея (15) се визуализира обратно отброяване,

**Забележка:** отстраня на дисплея на аспиратора се

появява символа  (19)

Когато таймерът е приключил обратното преброяване, се издава звуков сигнал (за 2 минути или или той спира при натискане  ) , докато дисплеят (15) мига, със символа "0.00".

**За изключването на Timer:**

- изберете Зоната на избор (6)
- настройте скоростта на таймера на "0", посредством 

**Забележка:** функцията продължава да работи, ако междувременно не бъдат натиснати други бутони.

### ● Активиране на индикатори за запушване на филтри

Тези индикатори обикновено са деактивирани (както за масления филтър, така и за филтъра с активен въглен)

За да ги активирате, процедирайте по следния начин:

- включете аспириращия плот посредством  ;

- с изключен мотор на аспирация и зони за готвене, натиснете и задръжте натиснати Зоната за избор (7):

индикаторът LED "FILTER" (17) се включва със слаба с яркост

дисплеят (14) на аспиратора показва буквата "G" – за да се продължи към активиране на индикатора за запушване на масления филтър –

**Забележка :** натиснете отново Зоната за избор (7) за да се визуализира на дисплея (14) буквата "F" и пристъпете към активиране на филтъра с въглен срещу миризми

### Активно

- натиснете Зоната за избор (6), индикаторът LED "FILTER" (17) минава към силна яркост, след това след 10 секунди се изключва, за да посочи настъпилото **АКТИВИРАНЕ**.

### ● Деактивиране на индикатори за запушване на филтри

повторете операцията описана по-горе за активиране;

- индикаторът LED "FILTER" (17) минава на слаба яркост, след това след 10 секунди се изключва, за да посочи настъпилата **ДЕАКТИВАЦИЯ**.

### ● Индикатор за запушване на филтри

Аспираторът показва, когато е необходимо, да се извърши поддръжката на филтрите:

#### Маслен филтър

индикаторът LED "FILTER"(17) се включва; на дисплея (14) се визуализира символа "G" (за 10 секунди от включването)

#### Филтър за миризми с активен въглен

индикаторът LED "FILTER"(17) мига; на дисплея (14) се визуализира символа "F" (за 10 секунди от включването)

### ● Ресет запушване филтри

След като е извършена поддръжката на филтрите (маслен и/или срещу миризми с активен въглен), натиснете продължително **Зоната за избор (7)**:

индикаторът LED "FILTER" изключва се, като рестартира отброяването на индикатора.

**Забележка:** Повторете операцията в случай на едновременна сигнализация на двата филтъра.

### ● Автоматично функциониране

Продуктът е оборудван с един датчик за качество на въздуха, което позволява на аспиратора да зададе автоматично най-подходящата скорост на аспирация, въз основа на типа готвене.

За да активирате тази функция:

Натиснете за кратко **Зоната за избор (7)**, индикаторът LED "(A)" (18) светва за да покаже, че аспираторът работи в този режим.

### ● Автоматично функциониране на аспиратора със SNAP®

За свързването между аспиратора и SNAP®, консултирайте предоставеното ръководство със **SNAP®** или посетете [www.elica.com](http://www.elica.com).

**Забележка:** SNAP® е едно устройство за помощна аспирация, в състояние да функционира заедно с аспирацията.

За да активирате тази функция:

Натиснете за кратко **Зоната за избор (7)**, индикаторът LED "(A)" (18) и индикаторът LED "WiFi" (22) светват за да покажат, че аспираторът работи на този режим.

### ● Индикатор FLAP отворен

Зоната на аспирация е оборудвана с един въртящ се механичен FLAP. Необходимо е да се включи аспирацията и да се отвори приставката flap, за да се активира продукта. Аспираторът е оборудван с един датчик, който при активирана аспирация, в случаите, когато приставката FLAP бъде затворена напълно, спира автоматично мотора. Аспираторът се стартира отново, само след като бъде отворен отново FLAP.

- включвайки аспиратора, моторът няма да се стартира, ако FLAP е затворен :

индикаторът LED "OPEN" (23) се включва, ще бъде издаден един дълъг звуков сигнал, на всеки 5 секунди

дисплеят (12) мига

- затваряйки FLAP при включен мотор, моторът спира:

индикаторът LED "OPEN" (23) се включва, ще бъде издаден един дълъг звуков сигнал, на всеки 5 секунди

дисплеят (12) мига

**Уредът е предвиден за използване в комбинация с КОМПЛЕКТ датчик Window (не е доставен от производителя).**

Инсталирайки КОМПЛЕКТА датчик Windows (само в случай на употреба в режим на АСПИРАЦИЯ), аспирацията на въздуха ще спира всеки път, когато прозорецът в стаята, върху който се поставя КОМПЛЕКТЪТ, е затворен.

• **Електрическото свързване на КОМПЛЕКТА към уреда трябва да бъде извършено от квалифициран и специализиран технически персонал.**

• **КОМПЛЕКТЪТ трябва да бъде сертифициран отделно, в съответствие със стандартите за безопасност, отнасящи се до компонента и неговата употреба с уреда. Инсталирането трябва да бъде извършено в съответствие с действащата нормативна уредба за битови инсталации.**

#### **ВНИМАНИЕ:**

• кабелите на КОМПЛЕКТА, които трябва да се свържат към уреда, трябва да бъдат част от сертифициран контур с много ниско безопасно напрежение (SELV).

• производителят на този уред не носи никаква отговорност за евентуални проблеми, щети и пожари, произтичащи от дефекти и/или проблеми, свързани с неизправност и/или грешно инсталиране на КОМПЛЕКТА.

#### 4.1 Таблица на мощностите

Ниво на мощност		Начин на готвене	Използвано ниво (индикация за подпомагане на формирането на опит и навици за готвене)
Максимална мощност	Boost	Ускорено загряване	Идеално за бързо повишаване на температурата на храната до бързо кипване ако става въпрос за вода или бързо затопляне на готвените течности
	8-9	Пържене – кипене	Идеално за запичане, в началото на готвенето, пържене на замразени продукти, бързо кипване
Висока мощност	7-8	Запичане – запържване – кипене – печене	Идеално за запържване, поддържане на кипене, готвене и печене (с кратка продължителност 5-10 минути)
	6-7	Запичане – готвене – задушаване – запържване – печене	Идеално за запържване, поддържане на леко кипене, готвене и печене (със средна продължителност 10-20 минути), предварително загряване на аксесоари
Средна мощност	4-5	Готвене – задушаване – запържване – печене	Идеално за задушаване, поддържане на къкрене, готвене (с голяма продължителност) и объркване на паста
	3-4	Готвене – кипване – сгъстяване - разбъркване	Идеално за продължително готвене (на ориз, сосове, печени ястия, риба) с наличие на течности (например вода, вино, бульон, мляко) и за объркване на паста
	2-3	Готвене – кипване – сгъстяване - разбъркване	Идеално за продължително готвене (обеми до един литър: ориз, сосове, печени ястия, риба) с наличие на течности (например вода, вино, бульон, мляко)
Ниска мощност	1-2	Топене – размразяване - поддържане на топло – разбъркване	Идеално за омекотяване на масло, леко разтапяне на шоколад и размразяване на продукти с малки размери
	1	Топене – размразяване - поддържане на топло – разбъркване	Идеално за поддържане топло на малко количество прясно сготвени ястия и поддържане температурата на ястия и объркване на ризото
OFF	Нулева мощност	Повърхност за поставяне	Готварският плот е в позиция stand-by или изключен (с възможно наличие на остатъчна топлина след завършване на готвенето, което се сигнализира чрез H-L-O)

4.2 Таблица за печене

Категория храни	Ястия и начин на приготвяне	Ниво на мощност и степен на готвене			
		Първа фаза	Мощност	Втора фаза	Мощност
Паста, ориз	Прясна паста	Загряване на водата	Booster-9	Варене на пастата и поддържане на кипенето	7-8
	Прясна паста	Загряване на водата	Booster-9	Варене на пастата и поддържане на кипенето	7-8
	Варен ориз	Загряване на водата	Booster-9	Варене на пастата и поддържане на кипенето	5-6
	Ризото	Запържване и запичанена ястия	7-8	Готвене	4-5
Зеленчуци, варива	Варени	Загряване на водата	Booster-9	Варене	6-7
	Пържени	Затопляне на олиото	9	Пържене	8-9
	Соте	Загряване на аксесоара	7-8	Готвене	6-7
	Задушени	Загряване на аксесоара	7-8	Готвене	3-4
	Запържени	Загряване на аксесоара	7-8	Придаване на златист цвят на запържените ястия	7-8
Месо	Печено	Запичане до златист цвят в олио (ако е с масло - мощност 6)	7-8	Готвене	3-4
	На скара	Предварително загряване на съда	7-8	Запичане и от двете страни	7-8
	Запечено	Запържване в олио (ако е с масло - мощност 6)	7-8	Готвене	4-5
	Със сос/зaduшено	Запържване в олио (ако е с масло - мощност 6)	7-8	Готвене	3-4
Риба	На скара	Предварително затопляне на тенджерата	7-8	Готвене	7-8
	Със сос/зaduшена	Запържване в олио (ако е с масло - мощност 6)	7-8	Готвене	3-4
	Пържена	Загряване на олиото или на мазнините	8-9	Пържене	7-8
Яйца	Пържени	Затопляне на тенджерата с масло или мазнини	6	Готвене	6-7
	Омлети	Затопляне на тенджерата с масло или мазнини	6	Готвене	5-6
	Рохко сварени/Твърдо сварени яйца	Загряване на водата	Booster-9	Готвене	5-6
	Палачинки	Затопляне на тенджерата с масло	6	Готвене	6-7
Сосове	Домати	Запържване в олио (ако е с масло - мощност 6)	6-7	Готвене	3-4
	Рагу	Запържване в олио (ако е с масло - мощност 6)	6-7	Готвене	3-4
	Бешамел	Подготовка на базата (разтопете масло и брашно)	5-6	Леко възвирание	3-4
Сладкиши и кремове	Яйчен крем	Възвирание на мляко	4-5	Поддържане на леко варене	4-5
	Пудинг	Възвирание на мляко	4-5	Поддържане на леко варене	2-3
	Мляко с ориз	Затопляне на мляко	5-6	Поддържане на леко варене	2-3

## 5. Поддръжка

### Поддръжка на плота за готвене

**Внимание!** Преди каквато и да е операция, свързана с почистване или поддръжка, уверете се, че зоните на готвене са изключени и че индикаторът за остатъчна топлина е изключен.

#### 5.1 Почистване

Готварският плот се почиства след всяко ползване.

##### **Важно:**

Не използвайте абразивни и телени гъбички. С течение на времето, употребата им може да повреди стъклената повърхност.

Не употребявайте агресивни химични почистващи препарати като спрейове за фурна или препарати за отстраняване на петна.

След всяко използване, изчакайте плота да се охлади и го почистете, за да отстраните наслоените засъхнали остатъци и петна от храна.

Захарта и храните с високо съдържание на захар увреждат готварския плот и трябва моментално да бъдат отстранени.

Солта, захарта и пясъка могат да надраскат повърхността на стъклото.

Почиствайте с мека кърпа, кухненска хартия и специални продукти за почистване на готварския плот (придържайте се към инструкциите на производителя).

**НИКОГА НЕ ИЗПОЛЗВАЙТЕ ПАРОСТРУЙКИ!!!**

##### **Важно:**

В случай на случайно изтичане и обилно количество течности от тенджерите е възможно да се извърши намера чрез клапана за разтоварване, разположен върху долната част на продукта, за да може да се отстрани всеки остатък и да може да се извърши едно почистване при максимална хигиенна безопасност.

**Фиг. 18**

За едно пълно и задълбочено почистване може да се отстрани изцяло долната вана

**Фиг. 19**

##### **Почистване на металната решетка:**

Решетката трябва да бъде измивана на ръка с топла вода и неутрален препарат и подсушена внимателно за да се избегнат явления на окисидация.

### Поддръжка на аспиратора

#### **Почистване**

За почистването използвайте **ЕДИНСТВЕНО** една навлажнена с неутрални течни препарати кърпа. **НЕ ИЗПОЛЗВАЙТЕ ИНСТРУМЕНТИ ЗА ПОЧИСТВАНЕТО!** Избягвайте употребата на абразивни продукти. **НЕ ИЗПОЛЗВАЙТЕ СПИРТ!**

#### **Филтър против мазнини**

**Задържа частиците мазнина, произхождащи от готвенето.**

Трябва да бъде почистен един път на месец (или когато системата за сигнализиране на запушване на филтрите сигнализира тази необходимост), с не агресивни почистващи препарати, ръчно или в миялна машина на ниски температури и на кратък цикъл.

При измиването в миялна машина металният филтър против мазнини може да се обезцвети, но неговите филтриращи свойства в никакъв случай няма да се променят.

**Фиг. 15**

#### **Филтър С Активен Въглен - Керамичен**

**(Само за Филтрираща Версия)**

**Задържа неприятните миризми, произхождащи от готвенето.**

Продуктът е снабден с комплект филтри за миризми. Запушването на филтрите за миризми настъпва след една значително продължителна употреба, според типа кухня и честотата на почистване на филтъра за мазнини. Филтрите за миризми, могат да бъдат регенерирани термично на всеки 2/3 месеца в предварително нагрятата фурна на 200°C за 45 минути. Правилното регенериране гарантира една ефективност на непрекъснато филтриране за 5 години.

**Внимание!** Не поставяйте филтрите на дъното на фурната , а ги поставяйте в тава, като я поставите на междинна височина.

**Фиг. 17 – 17a – 17b – 17c**

## 5.2 Установяване на повреди

ИНФОРМАЦИОНЕН КОД	ОПИСАНИЕ	ВЪЗМОЖНИ ПРИЧИНИ	РЕШЕНИЕ
E2	Зоната с команди се изключва поради прекалено висока температура	Вътрешната температура на електронните компоненти е прекалено висока	Изчакайте плота да се охлади преди да го използвате отново
ERR03 + звукъв сигнал 	Отчита се едно продължително активиране (постоянно) на бутона. Интерфейсът се изключва след 10 секунди.	Вода, тенджери или кухненски съдове, над потребителския интерфейс.	Почистете повърхността, отстранете евентуално наличните предмети от плота.
За всички други сигнализации за грешка (E ... U ...)	Свържете се със сервиза за техническо обслужване и посочете кода на отчетената грешка		

## 5.3 Техническо обслужване

Преди да се свържете със сервиза за техническо обслужване:

1. Уверете се, че не сте в състояние да разрешите сами проблема на базата на информацията, поместена в раздела „Установяване на повреди“.
2. Изключете и включете отново уреда, за да се уверите, че неизправността е отстранена.

**Ако след въпросните проверки неизправността е все още налице, свържете се с най-близкия сервиз за техническо обслужване.**

**Respectați cu strictețe instrucțiunile din cuprinsul acestui manual.** Producătorul va fi exonerat de orice răspundere pentru eventuale probleme, daune sau incendii cauzate aparatului, ca urmare a nerespectării instrucțiunilor din acest manual. Aparatul este destinat exclusiv uzului casnic, în scopul gătirii alimentelor și aspirării gazelor arse degajate în timpul gătitului. Nu sunt permise alte utilizări (de ex. încălzirea încăperilor). Producătorul va fi exonerat de orice răspundere, în caz de utilizări necorespunzătoare sau de setare eronată a comenzilor.

**Este posibil ca aparatul să difere, ca aspect, de cel reprezentat în desenele din prezentul manual, însă instrucțiunile de utilizare, întreținere și instalare rămân aceleași.**

- ❗ Citiți cu atenție instrucțiunile: acestea conțin informații importante privind instalarea, utilizarea și siguranța.
- ❗ Nu efectuați modificări electrice la nivelul aparatului.
- ❗ Înainte de a instala aparatul, verificați ca niciuna dintre componentele acestuia să nu fie avariată. În caz contrar, contactați distribuitorul și nu efectuați instalarea.
- ❗ **Verificați** dacă aparatul este intact, **înainte de a-l instala.** În caz contrar, contactați distribuitorul și nu efectuați instalarea.

**Notă:** Elementele marcate cu simbolul „(\*)” sunt accesorii opționale livrate doar pentru anumite modele, sau care nu sunt livrate și trebuie cumpărate.

## ⚠ 1. Avertismente

**Atentie!** Respectați cu strictețe instrucțiunile de mai jos: ● Aparatul trebuie deconectat de la rețeaua electrică, înainte de efectuarea oricărei intervenții de instalare. ● Operațiunile de instalare sau de întreținere trebuie executate de un tehnician specializat, în conformitate cu instrucțiunile producătorului și cu normele în vigoare la nivel local, în materie de siguranță. Nu reparați și nu înlocuiți nicio parte a aparatului decât în cazul în care acest lucru este cerut în mod specific în manualul de utilizare. ● Împământarea aparatului este obligatorie prin lege. ● Cablul de alimentare trebuie să fie suficient de lung pentru a permite conectarea aparatului, încorporat în mobilier, la rețeaua electrică. ● Pentru ca instalarea să se efectueze în conformitate cu normele de siguranță în

vigoare, este necesar un întrerupător omnipolar reulamentar, care să asigure deconectarea completă de la rețea, în situații de supratensiune de categoria III, conform normelor de instalare. ● Nu folosiți prize multiple sau prelungitoare. ● După instalare, componentele electrice nu mai trebuie să fie accesibile utilizatorului. ● Aparatul și elementele accesibile ale acestuia se încălzesc în timpul utilizării. Aveți grijă să nu atingeți elementele de încălzire. ● Fiti atenți la copii, aceștia nu trebuie să se joace cu aparatul; țineți copiii la distanță și sub supraveghere, deoarece elementele accesibile pot deveni foarte fierbinti în timpul utilizării. ● Pentru persoanele purtătoare de stimuloare cardiace și implanturi active, este important să verificați, înainte de utilizarea plitei cu inducție, dacă propriul stimulator este compatibil cu aparatul. ● În timpul și după utilizarea aparatului, nu atingeți elementele de încălzire ale acestuia. ● Evitați contactul cu cărpe sau cu alte materiale inflamabile, până când toate componentele aparatului nu s-au răcit suficient de mult: risc de incendiu. ● Nu așezați materiale inflamabile peste aparat sau în apropierea acestuia. ● Grăsimile și uleiurile supraîncălzite se aprind ușor. Supravedheați gătitul alimentelor boțate în grăsimi și ulei. ● Dacă suprafața este fisurată, opriți aparatul, pentru a evita pericolul de electrocutare. ● Aparatul nu este destinat punerii în funcțiune prin intermediul unui temporizator extern sau al unui sistem separat de comandă de la distanță. ● Gătitul nesupravedheat pe o plită de gătit, cu ulei sau grăsime, poate fi periculos și poate duce la declanșarea unor incendii. ● Operațiunile de gătit

trebuie să fie supravegheate. Un proces de gătit de scurtă durată trebuie supravegheat în permanentă. ● Nu încercați NICIODATĂ să stingeti flăcările cu apă. Dimpotrivă, opriți aparatul și înăbusiți flăcările, folosind de exemplu un capac sau o pătură ignifugă. Pericol de incendiu: nu așezați obiecte pe suprafețele de gătit. ● Nu utilizați aparate de curățare cu aburi; risc de electrocutare. ● Nu așezați obiecte metalice, cum ar fi cutite, furculite, linguri și capace pe suprafața plitei de gătit, deoarece se pot supraîncălzi. ● Înainte de a conecta aparatul la rețeaua electrică: verificați plăcuța cu date tehnice (aplicată în partea inferioară a aparatului) pentru a vă asigura că tensiunea și puterea corespund celor ale rețelei, iar priza este potrivită. În caz de neclarități, adresați-vă unui electrician calificat.

**Important:** ● După utilizare, închideți plita de gătit de la dispozitivul său de comandă și nu vă bazați pe detectorul de vase de gătit. ● Evitați scurgerile de lichide și prin urmare, pentru a fierbe sau pentru a încălzi lichide, reduceți alimentarea cu căldură. ● Nu lăsați elementele de încălzire pornite, cu oale și tigăi goale sau fără recipiente pe acestea. ● După ce ați terminat de gătit, închideți respectiva zonă de gătit. ● Pentru a găti, nu folosiți niciodată coli de aluminiu și nu așezați niciodată direct pe plită produse ambalate în aluminiu. Aluminiul se poate topi și poate avaria iremediabil aparatul dumneavoastră. ● Nu încălziți niciodată o conservă sau un borcan din aluminiu ce conține alimente, fără să-l fi deschis mai întâi: ar putea exploda! Acest avertisment se aplică tuturor celorlalte tipuri de plite de gătit. ● Utilizarea unei puteri ridicate cum este

funcția Booster nu este adecvată pentru încălzirea unor anumite lichide cum ar fi, de exemplu, uleiul pentru prăjit. Căldura excesivă poate fi periculoasă. În astfel de situații, se recomandă utilizarea unei puteri mai scăzute. ● Recipientele trebuie așezate direct pe plita de gătit și trebuie centrate. Sub nicio formă nu introduceți alte obiecte între vasul de gătit și plita de gătit. ● În cazul unor temperaturi ridicate, aparatul va reduce automat nivelul de putere aferent zonelor de gătit. ● Înaintea oricărei operațiuni de curățare sau de întreținere, decuplați aparatul de la rețeaua electrică, scoțându-l din priză sau decuplând întrerupătorul general de curent din locuință. ● Pentru toate operațiunile de instalare și întreținere, echipați-vă cu mănuși de protecție. ● Aparatul poate fi utilizat de copii cu vârsta mai mare de 8 ani și de persoane cu capacități fizice, senzoriale sau mentale reduse, sau lipsite de experiența sau cunoștințele necesare, numai sub supraveghere sau numai după ce acestea au fost instruite cu privire la utilizarea în siguranță a aparatului și după ce au luat la cunoștință pericolele pe care le implică utilizarea acestuia. ● Copiii trebuie supravegheați, pentru a vă asigura că nu se joacă cu aparatul. ● Operațiunile de curățare și întreținere nu trebuie efectuate de copii nesupravegheați. ● Încăperea trebuie să fie suficient de bine ventilată, atunci când aparatul este utilizat concomitent cu alte aparate cu ardere pe gaz sau alți combustibili. ● Aparatul trebuie curățat frecvent, atât pe interior, cât și pe exterior (CEL PUȚIN O DATĂ PE LUNĂ); în orice caz, respectați cu strictețe instrucțiunile din manualul de întreținere. ● Nerespectarea normelor privind curățarea aparatului și înlocuirea și



curățarea filtrelor duce la apariția riscului de incendiu. ● Este strict interzis gătitul flambé. ● Utilizarea flăcărilor deschise este periculoasă pentru filtre și poate provoca incendii, prin urmare trebuie neapărat evitată. ● Prăjirea trebuie efectuată sub supraveghere, pentru a evita aprinderea uleiului supraîncălzit. ● **ATENȚIE:** Atunci când plita de gătit este în funcțiune, părțile accesibile ale aparatul se pot încălzi. ● **Atenție!** Nu conectați aparatul la rețeaua electrică decât după ce operațiunile de instalare au fost complet finalizate. ● În ceea ce privește măsurile tehnice și de siguranță ce trebuie adoptate pentru evacuarea gazelor arse, respectați cu strictețe prevederile regulamentelor impuse de autoritățile locale competente. ● Aerul aspirat nu trebuie direcționat către o conductă utilizată pentru evacuarea gazelor arse produse de aparate cu ardere pe gaz sau alți combustibili. ● Sub nicio formă nu utilizați niciodată aparatul dacă grătarul nu a fost montat corect! ● Folosiți numai șuruburile de fixare livrate împreună cu aparatul, pentru instalarea acestuia sau, în lipsa acestora, cumpărați șuruburi de tip corespunzător. Utilizați șuruburi având o lungime corectă, conform datelor din Ghidul de instalare. ● Atunci când acest aparat și alte aparate alimentate cu un alt tip de energie, în afară de cea electrică, sunt în funcțiune în același timp, presiunea negativă din încăperea nu trebuie să depășească 4 Pa (4 × 10<sup>-5</sup> bari). ● Este important să păstrați acest manual, pentru a-l putea consulta în orice moment. În caz de vânzare, cesiune sau mutare, asigurați-vă că manualul însoțește produsul.

Acest aparat este marcat în conformitate cu Directiva Europeană 2012/19/CE - UK SI 2013 No3113, privind deșeurile de echipamente electrice și electronice (DEEE).

Asigurându-se că acest produs este eliminat în mod corect, utilizatorul ajută la prevenirea posibilelor consecințe negative



asupra mediului și sănătății. Simbolul  aplicat pe aparat sau pe documentația de însoțire a acestuia indică faptul că produsul nu trebuie considerat ca fiind un deșeu menajer normal, ci trebuie predat unui punct de colectare autorizat pentru reciclarea echipamentelor electrice și electronice. Eliminați aparatul, respectând legislația în vigoare la nivel local, în materie de eliminare a deșeurilor. Pentru mai multe informații privind tratarea, recuperarea și reciclarea acestui produs, vă rugăm să contactați autoritățile locale, serviciul de colectare a deșeurilor menajere sau magazinul de unde a fost achiziționat produsul.

Echipament protejat, testat și realizat în conformitate cu standardele privind:

• Siguranța: EN/CEI 60335-1; EN/CEI 60335-2-6, EN/CEI 60335-2-31, EN/CEI 62233.

• Performanța: EN/CEI 61591; ISO 5167-1; ISO 5167-3; ISO 5168; EN/CEI 60704-1; EN/CEI 60704-2-13; EN/CEI 60704-3; ISO 3741; EN 50564; CEI 62301.EN 60350-2;

• CEM: EN 55014-1; CISPR 14-1; EN 55014-2; CISPR 14-2; EN/CEI 61000-3-3; EN/CEI 61000-3-12. Sugestii pentru o utilizare corectă pentru a reduce impactul asupra mediului înconjurător: Când începeți să gătiți, porniți aparatul la viteză minimă, lăsându-l pornit timp de câteva minute chiar și după ce ați terminat de gătit. Creșteți viteza numai în cazul unor cantități mari de fum și aburi, folosind funcția booster numai în situații extreme. Pentru a menține funcțional sistemul de neutralizare a mirosurilor, înlocuiți, atunci când este necesar, filtrul/filtrele cu cărbune. Pentru a menține funcțional filtrul de grăsimi, curățați-l atunci când este necesar. Pentru optimizarea eficienței și minimizarea zgomotului, utilizați diametrul maxim al sistemului de canalizare indicat în acest manual.

## 2. Utilizarea

### Utilizarea plitei de gătit

Sistemul de gătit cu inducție se bazează pe fenomenul fizic al inducției magnetice. Caracteristica esențială a acestui sistem este transferul direct de energie de la generator la vasul de gătit.

#### **Avantaje:**

În comparație cu plitele de gătit electrice, plita dumneavoastră cu inducție este:

- **Mai sigură:** temperatură mai mică pe suprafața sticlei;
- **Mai rapidă:** timpi de încălzire a alimentelor mai mici;
- **Mai precisă:** plita reacționează imediat la comenzile dumneavoastră;
- **Mai eficientă:** 90% din energia absorbită este transformată în căldură. În plus, când vasul este luat de pe plită, transmiterea căldurii este întreruptă imediat, evitându-se pierderile de căldură inutile.

## 2.1 Recipiente pentru gătit

Utilizați numai vase de gătit pe care este aplicat simbolul



### Important:

pentru a evita deteriorarea iremediabilă a suprafeței plitei, nu utilizați:

- vase a căror bază nu este perfect plată;
- vase metalice cu bază emailată;
- vase cu bază rugoasă, pentru a evita zgârierea suprafeței plitei de gătit;
- nu așezați niciodată oalele și tigăile fierbinți pe suprafața panoului de comandă al plitei.

Nu toate vasele de gătit potrivite pentru inducție funcționează în mod eficient, din cauza bazelor alcătuite parțial din material feromagnetic!! În momentul achiziționării oalelor sau tigăilor, verificați ca:

- Baza să fie realizată în întregime din material feromagnetic. În caz contrar, se va diminua atât randamentul de transmisie a căldurii, cât și uniformitatea acesteia, cu temperaturi ale suprafeței tigăii/oalei, ce nu sunt adecvate pentru gătit.



NU!

- Baza să nu conțină aluminiu: vasul nu se va încălzi și este posibil să nu fie nici recunoscut de către dispozitivele de inducție.



NU!

- Baze care nu sunt plate sau care au suprafața rugoasă. În caz contrar, se va diminua suprafața de contact dintre dispozitivul de inducție și vasul de gătit, ducând la reducerea randamentului acestuia și la o experiență de gătit nesatisfăcătoare.

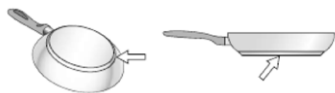

DA!

**Important:** nu așezați niciodată tigăile și oalele fierbinți pe suprafața panoului de comandă al plitei.

### 2.1.1 Recipiente preexistente

Puteți verifica dacă materialul vasului de gătit este magnetic, folosind un simplu magnet. Vasele de gătit nu sunt adecvate

în cazul în care nu pot fi detectate de către magnet. Și în acest caz, sunt valabile indicațiile din cuprinsul paragrafului anterior.

### 2.1.2 Diametre recomandate pentru baza vaselor de gătit

**IMPORTANT:** dacă vasele de gătit nu au dimensiunile corecte, zonele de gătit nu vor porni.

Pentru a afla diametrul minim al vasului de gătit ce trebuie utilizat pe fiecare zonă în parte, consultați partea ilustrată din prezentul manual.

Pentru a obține cele mai bune rezultate, se recomandă:

- Să utilizați vase de gătit cu diametrul bazei egal cu cel al zonei de gătit.
- Dacă este posibil, să lăsați capacul deasupra oalei, în timpul gătitului, mai ales în cazul vaselor de gătit cu înălțime de peste 22 cm.
- Să poziționați oala în centrul zonei de gătit desenate pe plită.

**Atenție:** Pentru a menține performanțele plitei de gătit și calitatea produsului, NU se recomandă folosirea de adaptoare de inducție.

### Utilizarea dispozitivului de aspirare

Sistemul de aspirare poate fi utilizat în versiunea aspirare cu evacuare externă sau filtrare cu recirculare internă.



### Versiunea aspirare

#### Fig. 7

Aburii vor fi evacuați spre exterior prin intermediul unei serii de tuburi (se vor achiziționa separat) fixate pe flanșa de conectare furnizată.

Diametrul tubului de evacuare trebuie să fie echivalent cu diametrul inelului de conexiune:

- în caz de ieșire dreptunghiulară 222 x 89 mm
- în caz de ieșire rotundă Ø 150 mm (\*)

Pentru mai multe informații, consultați pagina privind accesoriile a versiunii aspirare din partea cu ilustrații a acestui manual. Conectați produsul la tuburi și orificiile de evacuare prin perete cu diametrul echivalent orificiului de ieșire a aerului (flanșă de conectare).

Utilizarea tuburilor și a orificiilor de evacuare prin perete cu diametru mai mic va genera o reducere a performanțelor de aspirare și o creștere drastică a zgomotului.

Așadar, ne declinăm orice răspundere în acest sens.

- ! Folosiți o conductă cât mai scurtă cu puțință.
- ! Utilizați o conductă cu cât mai puține coturi posibil (unghiul maxim al cotului: 90°).
- ! Evitați modificările drastice ale secțiunii conductei.



### Versiunea cu filtrare

#### Fig. 10

Aerul aspirat va fi filtrat prin filtre de grăsime și filtre de reținere mirosuri înainte de a fi redirecționat în încăpere. Produsul este furnizat cu toate accesoriile necesare pentru o instalare

standard cu orificiu de ieșire a aerului în partea frontală a bazei. Pentru mai multe informații, consultați pagina privind accesoriile a versiunii cu filtrare (în partea cu ilustrații a acestui manual).

Consultați paginile web [www.elica.com](http://www.elica.com) și

[www.shop.elica.com](http://www.shop.elica.com) pentru a vedea gama completă de kituri disponibile, pentru a putea efectua diferite instalări, atât în versiunea cu filtrare, cât și în cea cu aspirare.

### 3. Instalarea

● Operațiunile de instalare, atât electrică, cât și mecanică, trebuie efectuate de personal specializat.

Distanța minimă dintre plita de gătit și perete trebuie să fie de cel puțin 50mm în partea din față, de cel puțin 50mm pe lateral și de cel puțin 550mm față de corpurile suspendate.

REȚINEȚI = Distanțele recomandate sunt orientative: în proiectarea spațiilor se vor respecta indicațiile producătorului mobilei de bucătărie.



#### 3.1 Conexarea Electrică

Fig. 3

● Deconectați aparatul de la rețeaua electrică. ● Operațiunile de instalare trebuie efectuate de către profesioniști calificați, ce cunosc legislația în vigoare, în materie de instalare și siguranță. ● Producătorul nu își va asuma nicio răspundere față de persoane, animale sau bunuri în cazul nerespectării instrucțiunilor prevăzute în acest capitol.

● Cablul de alimentare trebuie să fie suficient de lung, pentru a permite scoaterea plitei de gătit din blatul de bucătărie. ● Asigurați-vă că tensiunea indicată pe plăcuta de date, aplicată în partea de jos a aparatului, corespunde cu cea a locuinței în care se va instala aparatul. ● Nu folosiți prelungitoare. ● Cablul electric de împământare trebuie să fie cu 2 cm mai lung decât celelalte cabluri. ● În cazul în care aparatul electrocasnic nu este prevăzut cu cablu de alimentare, folosiți unul cu o secțiune

a conductoarelor de cel puțin 2,5 mm<sup>2</sup>, pentru o putere de până la 7200 wati; pentru puteri mai mari, secțiunea trebuie să fie de 4 mm<sup>2</sup>. ● Cablul nu trebuie să ajungă în niciun punct la o temperatură cu 50°C peste temperatura mediului ambiant. ● Aparatul este destinat racordării de tip permanent la rețeaua electrică.

● **Atenție!** Înainte de a reconecta circuitul la sursa de alimentare și de a-i verifica funcționarea corectă, verificați întotdeauna montajul corect al cablului de rețea. ● **Atenție!** Operațiunile de înlocuire a cablului de interconectare trebuie efectuate de către un departament de asistență tehnică autorizat, sau de o persoană cu o calificare similară.

**Notă:** aparatul este prevăzut cu o funcție Power Limitation (Limitare putere), ce permite setarea unui prag maxim de absorbție kw

Setarea trebuie să se facă în momentul conectării aparatului la rețeaua electrică, sau la reconectarea rețelei electrice respective (în cel mult 2 minute). Dimensionați protecția instalației electrice în funcție de nivelul de Power Limitation selectat. Pentru secvența de setare a funcției Power Limitation, consultați prezentul manual, secțiunea Funcționare.

### 3.3 Montarea

Înainte de a începe instalarea:

- După ce ați dezambalat aparatul, verificați dacă acesta nu a suferit deteriorări în timpul transportului și, în caz de probleme, adresați-vă distribuitorului sau Departamentului de Asistență Clienți, înainte de a începe instalarea.
- Verificați dacă produsul achiziționat are dimensiuni corespunzătoare pentru zona de instalare aleasă în prealabil.
- Verificați dacă în interiorul ambalajului se află (din motive ce țin de transport) seturi de materiale (cum ar fi plicuri cu șuruburi, garanții etc.), acestea trebuie scoase și păstrate.
- De asemenea, verificați dacă în apropiere zonei de instalare este disponibilă o priză electrică

**Pregătirea mobilierului pentru încorporare:**

- Aparatul nu poate fi instalat deasupra unor dispozitive de răcire, mașini de spălat vase, sobe, cuptoare, mașini de spălat sau de uscat rufe.
- Executați toate lucrările de tăiere a mobilierului înainte de a introduce plita de gătit și îndepărtați cu atenție rumegușul sau așchile rezultate din tăiere.
- pentru a optimiza instalarea de tip filtrare vă recomandăm să perforați baza pentru a putea introduce un grilaj din comerț

**IMPORTANT:** folosiți un adeziv de sigilare monocomponent (S), care să reziste la temperaturi de până la 250°; înainte de instalare, suprafețele ce trebuie lipite trebuie curățate foarte bine, îndepărtând orice urmă de substanță ce ar putea compromite lipirea (de ex.: produse de dezincrustare, conservanți, grăsimi, uleiuri, pulberi, resturi de adezivi vechi etc.); adezivul trebuie distribuit uniform pe întreg perimetrul ramei; după lipire, lăsați adezivul să se usuce, timp de aproximativ 24 ore.

**Fig. 1B-2B**

**Atenție!** În cazul în care șuruburile și elementele de fixare nu se instalează în conformitate cu aceste instrucțiuni, există riscul de pericole electrice.

**Notă:** pentru o corectă instalare a aparatului, se recomandă sigilarea conductelor cu un adeziv care să aibă următoarele caracteristici:

- peliculă elastică din PVC moale, cu adeziv pe bază de acrilat
- să respecte standardul DIN EN 60454
- ignifug
- rezistență sporită la uzură
- rezistent la diferențele de temperatură
- să se poată utiliza la temperaturi scăzute

## 4. Funcționarea

### Panou de control

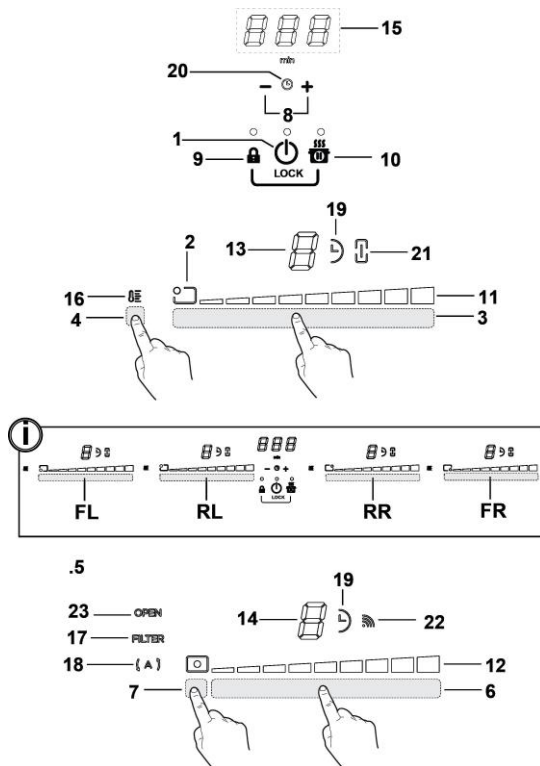

#### Taste

1. **ON/OFF (PORNIRE/OPRIRE)** a plitei de gătit/dispozitivului de aspirare pentru plita de gătit
2. Indicator poziție zonă de gătit
3. Selectare zone de gătit
4. Creștere/Reducere nivel de putere (Power Level)
5. Taste dispozitiv de aspirare
6. Selectare dispozitiv de aspirare
7. Creștere/Reducere viteză (putere) de aspirare
8. Activare funcții automate
9. Resetare saturare filtre
10. Activare TempORIZATOR
- 9+10. Creștere/Reducere timp TempORIZATOR (Timer)
10. Dispozitiv de blocare (Key Lock)
- 9+10. Funcția Blocare pentru copii
10. Pauză / Revenire

#### Afișaj / LED

11. Vizualizare Nivel de Putere
12. Vizualizare viteză (putere) de aspirare
13. Afișaj zonă de gătit
14. Afișaj dispozitiv de aspirare
15. Afișaj TempORIZATOR
16. IndicatorManager Temperatură
17. Indicator asistență filtre
18. Indicator funcție de aspirație automată
19. Indicator TempORIZATOR activ
20. Indicator Clepsidră (Egg Timer) activ
21. Indicator Punte (Bridge) activ
22. Indicator funcționare cu SNAP
23. Indicator FLAP (CLAPETĂ)

## UTILIZAREA PLITEI DE GĂTIT

### De știut înainte de a începe:

Toate funcțiile acestei plite de gătit sunt proiectate pentru a respecta cu strictețe cele mai stricte norme de siguranță.

Din acest motiv:

• **Anumite funcții nu se activează sau se dezactivează automat în absența vaselor de gătit pe arzătoare sau când acestea sunt poziționate incorect.**

• În alte cazuri, funcțiile activate se dezactivează automat după câteva secunde atunci când funcția selectată necesită o setare ulterioară care nu este efectuată (de ex., „**Aprindere plită de gătit fără „Selectare zonă de gătit” și „Temperatură de funcționare”**”, sau „**Funcție Blocare”** sau „**Temporizator”**).

**⚠️ Atenție!** În caz (de exemplu) de utilizare prelungită, oprirea zonei de gătit poate să nu fie imediată deoarece se află în faza de răcire; pe afișajul pentru zonele de gătit apare simbolul „**H**” care indică faptul că sunteți în această fază. Așteptați până când afișajul se stinge înainte de a vă apropia de zona de gătit.

### Afișaj zonă de gătit

pe afișajele aferente zonelor de gătit, se indică:

Zona de gătit aprinsă	<b>0</b>
Nivel de Putere	<b>1...9-P</b>
Indicator Căldură Reziduală (Residual Heat)	<b>H</b>
Pot Detector (Detector vase de gătit)	<b>U</b> <b>-</b>
Funcție Temperature Manager (Gestionare Temperatură) activă	<b>U</b>
Funcție Blocare pentru Copii activă	<b>L</b>
Funcție Pauză	<b>  </b>
Funcție Căldură Automată în SUS (Heat UP)	<b>A</b>

## Caracteristicile plitei

### ● **Safe Activation (Activare Sigură)**

Produsul se activează numai în prezența vaselor de gătit pe zonele de gătit: procesul de încălzire nu pornește sau se întrerupe în caz de absență sau îndepărtare a vaselor de gătit.

### ● **Pot Detector (Detector Vase de gătit)**

Produsul identifică automat prezența vaselor de gătit pe zonele de gătit.

### ● **Safety Shut Down (Oprire de Siguranță)**

Din motive de siguranță, fiecare zonă de gătit are un timp maxim de funcționare care depinde de nivelul de putere setat.

### ● **Residual Heat Indicator (Indicator Căldură Reziduală)**

În momentul stingerii unei sau mai multor zone de gătit, prezența căldurii reziduale este semnalată printr-un semnal aferent vizibil pe afișajul zonei corespunzătoare, prin simbolul „**H**”.

## Funcționare

**Observație:** Pentru a activa orice funcție, mai întâi trebuie să activați zona dorită

### ● **Pornire**

Apăsați (atingeți)  **ON/OFF plită de gătit/ dispozitiv de aspirare**

Indicatorul luminos se aprinde pentru a indica faptul că plita de gătit/dispozitivul de aspirare este pregătit pentru utilizare Apăsați din nou pentru a stinge

**Observație: Aceasta funcție este prioritară tuturor celorlalte.**

### ● **Selectare zone de gătit**

Atingeți (apăsați) **Zona de selecție (3)** corespunzătoare zonei de gătit dorite.

### ● **9 Nivel de Putere**

Plita este prevăzută cu 9 niveluri de putere Atingeți și treceți degetele de-a lungul **Zonei de selecție (3)**: spre dreapta pentru a mări nivelul de putere; spre stânga pentru a micșora nivelul de putere.

### ● **Power Booster (Amplificare putere)**

Produsul este echipat cu un nivel de putere suplimentar (peste nivelul **9**), care rămâne activ timp de 5 minute, iar apoi puterea revine la nivelul utilizat anterior.

Atingeți și treceți degetele de-a lungul **Zonei de selecție (3)** (peste nivelul **9**) și activați Amplificare Putere Nivelul Amplificare Putere este indicat pe afișajul zonei selectate cu simbolul “**P**”

### ● **Zone Punte**

Zonele de gătit datorită funcției Bridge (Punte) sunt capabile să funcționeze în mod combinat, creând o singură zonă cu același nivel de putere. Această funcție permite o gătire omogenă cu vase de gătit de dimensiuni mari. Este posibilă utilizarea combinată a zonei de gătit frontale "Principala" cu zona posterioară corespunzătoare "Secundară" (pentru a verifica pentru care zonă este prevăzută această funcție, consultați partea cu ilustrații din acest manual).

#### **Pentru a activa Funcția Punte:**

- **selectați cele două zone de selecție ale zonelor de gătit care vor fi utilizate în același timp**

- indicatorul Punte (21) al zonei de gătit "Secundară" se

aprinde "  "

- prin intermediul **Zonelor de selecție (3)** a zonei de gătit "Principala" **puteți seta Nivelul (Putere) de funcționare**

- pentru a dezactiva **Funcția Punte** este suficient să repetați aceeași procedură de activare

### ● **Gestionare Temperatură**

Gestionare Temperatură (Temperature Manager) este o funcție de control, care permite menținerea căldurii la o temperatură constantă și un nivel de putere optimizat; ideală pentru a menține la cald alimentele gătite deja.

Funcția Gestionare Temperatură este activată la presiunea zonei de activare (4) (4)

Pe afișajul zonei care lucrează în Gestionare Temperatură apare simbolul "  "

### ● **Key Lock (Dispozitiv de Blocare)**

Key Lock (Dispozitiv de Blocare) permite blocarea setărilor plitei, pentru a împiedica manevrări accidentale, lăsând active funcțiile deja setate.

#### **Activare:**

- apăsați  (9)
- LED-ul aflat deasupra butonului se aprinde, și va indica activarea aferentă



#### **Repetăți operațiunea pentru dezactivare.**

### ● **Funcția Blocare pentru Copii**

Funcția Blocare pentru Copii permite evitarea aprinderii accidentale de către copii a zonelor de gătit și a zonei de aspirare, împiedicând activarea oricărei funcții.

Funcția Blocare pentru Copii poate fi activată numai cu produsul pornit, dar cu zonele de gătit (și zona de aspirare) stinse.

#### **Activare:**

- dacă sunt vase pe plita de gătit, îndepărtați-le
- apăsați și mențineți apăsată simultan  (9) și la  (10), un semnal acustic indică faptul că funcția este activă, și este afișată o "  " pe afișajul (13) și (14).

#### **Repetăți operațiunea pentru dezactivare.**

### ● **Temporizator**

Funcția Temporizator reprezintă o numărătoare inversă care se poate seta, chiar și simultan, pe fiecare zonă de gătit (și pe zona de aspirare).

La sfârșitul perioadei setate, zona de gătit (sau zona de aspirare) se opresc automat, iar utilizatorul este avertizat printr-un semnal acustic corespunzător.

#### **Activarea/Reglarea funcției Temporizator pentru plita de gătit**

- Selectați zona de gătit (putere '0)

• Apăsați  + (8) pentru a accesa funcția Temporizator



• Reglați timpul Temporizatorului:

apăsați selectorul  , pentru a crește timpul de oprire automată

apăsați selectorul  pentru a reduce timpul de oprire automată

Dacă doriți, repetați operațiunea pentru celelalte zone de gătit.

**Observație:** Fiecare zonă poate avea setată un Temporizator diferit; pe afișaj (15) va apărea pentru 10 secunde, numărătoare inversă a ultimei zone de gătit selectate, apoi se va afișa numărătoare inversă cu timpul mai redus.

Atunci când temporizatorul a terminat numărătoare inversă, se emite un semnal acustic (pentru 2 minute, sau se oprește apăsând  + ), în timp ce afișajul (15) luminează intermitent, cu simbolul "  ".

**Observație:** În partea de afișare a zonei de gătit, cu



Temporizatorul în funcțiune, apare simbolul "  " (19)

### Pentru oprirea Temporizatorului (Timer):



- selectați zona de gătit
- setați valoarea temporizatorului la "0", prin 

**Observație:** funcția rămâne activă dacă nu se apasă între timp alte taste.

### ● **Egg Timer** (Clepsidră)

Funcția Egg Timer este o numărătoare independentă a zonei de gătit (și a zonei de aspirare). Clepsidra se activează apăsând   (8).

**Observație :** pentru setarea funcției **Clepsidră** urmați aceeași procedură cu a funcției **Temporizator**.

Atunci când temporizatorul a terminat numărătoarea inversă, se emite un semnal acustic (pentru 2 minute, sau se oprește apăsând  , în timp ce afișajul (15) luminează intermitent ,cu simbolul "0.00".

**Observație:** cu Clepsidra în funcțiune apare simbolul  (20)

### ● **Pauză**

Funcția Pauză permite suspendarea oricărei funcții active pe plită, aducând la zero puterea de gătire.

**Activare:**

- apăsați  (10)
- se afișează o "i" pe afișajul (13).

### **Pentru a dezactiva funcția:**

**Observație :** această operațiune restabilește stările plitei înainte de pauză

- apăsați  (10)
- timp de 10 secunde treceți cu degetele spre dreapta, de-a lungul

**Zonei de selectare (3)**, corespunzătoare **zonei de gătit 2** (FIG.19);



**Observație :** dacă operațiunea nu este executată în acest timp funcția pauză rămâne activă.

**Observație:** dacă după 10 minute, **Funcția Pauză** nu va fi dezactivată, plita se va stinge automat.

### ● **Recall** (Revenire)

Funcția Revenire (Recall) permite recuperarea tuturor setărilor stabilite pe plită, în cazul stingerii accidentale.

**Activare:**

- porniți din nou plita   
în termen de 6 secunde de la stingere
- apăsați  "  "  
în termen de alte 6 secunde

### ● **Automatic Heat UP** (Funcție Căldură Automată în SUS)

Funcția Căldură Automată în SUS permite aducerea cât mai rapidă a puterii setate la regim; cu această funcție există avantajul de a obține o gătire mai rapidă, dar fără riscul de a arde mâncărurile, deoarece temperatura nu o depășește pe cea a nivelului setat.

Această funcție este disponibilă pentru nivelele de putere 1 -8

**Activare:**



- apăsați mai mult timp, pe **Zona de selectare (3)**, puterea dorită
- se afișează o "P" pe afișajul (13).

### ● **Power Limitation** (Limitare Putere)

Funcția Limitare Putere permite setarea funcționării produsului limitându-i absorbtia maximă.

**Observație:** setarea trebuie să aibă loc cu plita oprită, **fără** a apăsa tasta , la momentul conectării plitei de gătit la rețeaua electrică sau la reconectarea rețelei electrice, în termen de 2 minute.

### **Pentru a seta Limitarea Puterii:**

- apăsați și țineți apăsați tastele timp îndelungat,    
, până când se emite un semnal acustic scurt

- defilați simultan pe zonele de selectare **FL și RL**

 de la stânga la dreapta,  
apoi țineți apăsat pentru o perioadă mai lungă în zona

  
corespunzătoare ultimului nivel de putere până când se emite un semnal acustic scurt

- afișajul Temporizatorului (15) arată simbolul "CF6", pentru a indica că puteți executa setarea

• apăsați apoi tasta  iar afișajul cu temporizator (15) va afișa **PHA (Phase power limit):**

- afișajul aferent zonei FL va indica setarea actuală\*\*

0 = 7,4 KW

1 = 4,5 KW

2 = 3,1 KW



\*\* setarea implicită este de 7,4 KW



- pentru a modifica setarea Power Limitation (Limitare a puterii), derulați pe căsuțele de selectare

FL



- pentru a salva opțiunea aleasă, apăsați tastele   , timp de 1 secundă;

va fi emis un semnal acustic pentru a confirma că a fost efectuată setarea și că funcția este oprită.

## UTILIZAREA DISPOZITIVULUI DE ASPIRARE

### ● Pornire

Apăsați (atingeți)  ON/OFF plită de gătit/ dispozitiv de aspirare

Indicatorul luminos se aprinde pentru a indica faptul că plita de gătit/dispozitivul de aspirare este pregătit pentru utilizare. Apăsați din nou pentru a stinge.

**Observație:** Aceasta funcție este prioritară tuturor celorlalte.

### ● Pornirea dispozitivului de aspirare:

Atingeți (apăsați) **Zona de selectare (6)** pentru a activa dispozitivul de aspirare

### ● Viteză (putere) de aspirare:

Atingeți și derulați cu degetele de-a lungul **Bare de selectare (6)**:

spre dreapta pentru a mări viteza (puterea) de aspirare (0-9);  
spre stânga pentru a reduce viteza (puterea) de aspirare (9-0)  
Aparatul este prevăzut cu 1 viteză (puteri) de aspirare suplimentare, temporizate:



"F": timp de 5 minute

după care, puterea revine la nivelul 9.

### ● Temporizator

**Activarea/Reglarea funcției Temporizator pentru dispozitivul de aspirare**

• Selecționați dispozitivul de aspirare.

• Apăsați   (8) pentru a accesa funcția Temporizator (de la orice viteză)

• Reglați timpul Temporizatorului:



apăsați selectorul  , pentru a crește timpul de oprire automată

apăsați selectorul  , pentru a reduce timpul de oprire automată

pe ecran (15) este afișată numărătoarea inversă,

**Observație:** pe partea de afișare a dispozitivului de aspirare

apare simbolul "" (19)

Atunci când temporizatorul a terminat numărătoarea inversă, se emite un semnal acustic (pentru 2 minute, sau se oprește apăsând   ), în timp ce afișajul (15) luminează intermitent, cu simbolul "0.00".

**Pentru oprirea Temporizatorului (Timer):**

• selecționați **Zona de selectare (6)**

• setați valoarea temporizatorului la "0", prin 

**Observație:** funcția rămâne activă dacă nu se apasă între timp alte taste.

### ● Activare indicatori saturare filtre

Acești indicatori sunt în mod normal dezactivați (atât pentru filtrul de grăsime cât și pentru filtrul cu cărbune activ)

Pentru a le activa, procedați după cum urmează:

- porniți plita de aspirație prin  ;

-cu motor de aspirare și zone de gătit oprite, apăsați și țineți apăsată **Zona de selectare (7)**:

LED-ul "FILTER" (17) se aprinde cu luminozitate scăzută afișajul (14) dispozitivului de aspirație arată litera "G" - pentru a continua activarea indicatorului de saturare **filtru de grăsime** -

**Observație :** apăsați din nou **Zona de selectare (7)** pentru a afișa pe ecran (14) litera "F" și continuați activarea **filtrului de reținere mirosuri cu cărbune activ Activ**

- apăsați **Zona de selectare (6)**, LED-ul "FILTER" (17) trece la luminozitate crescută, apoi după 10 secunde se stinge, indicând faptul că **ACTIVAREA a fost terminată**.

### ● Dezactivare indicatori de saturare filtre

repețați operațiunea descrisă mai sus pentru activare;

- LED-ul "FILTER" (17) trece la luminozitate scăzută, apoi după 10 secunde se stinge, indicând faptul că **DEZACTIVAREA a fost terminată**.

### ● Indicator de saturare filtre

Hota indică momentul când trebuie realizată întreținerea filtrelor:

### Filtru de reținere grăsimi

LED-ul "FILTER"(17) se aprinde;

pe ecran (14) se afișează simbolul "G" (timp de 10 secunde de la aprindere)

#### ● Filtru de reținere mirosuri cu cărbune activ

LED-ul "FILTER" (17) luminează intermitent; pe ecran (14) se afișează simbolul "F" (timp de 10 secunde de la aprindere)

#### ● Resetare saturare filtre

După ce ați efectuat întreținerea filtrelor (de grăsime și/sau de rețineri mirosuri cu cărbune activ) apăsați pentru un timp mai îndelungat **Zona de selectare (7)**:

LED-ul "FILTER" se stinge, repornind contorul indicatorului.

**Observație:** Repetați operațiunea în cazul semnalizării simultane a ambelor filtre.

#### ● Funcționare automată

Produsul este echipat cu un senzor de calitate a aerului, care permite hotei să seteze automat viteza de aspirare cea mai potrivită în funcție de tipul de gătit.

Pentru a activa această funcție:

Apăsați scurt **Zona de selectare (7)**, LED-ul "(A)" (18) se aprinde arătând că hota funcționează în acest mod.

#### ● Funcționarea automată a hotei cu SNAP®

Pentru conexiunea între hotă și SNAP®, consultați manualul furnizat cu SNAP® sau vizitați [www.elica.com](http://www.elica.com).

**Observație:** SNAP® este o unitate de aspirare auxiliară, în măsură să funcționeze împreună cu hota.

Pentru a activa această funcție:

Apăsați scurt **Zona de selectare (7)**, LEDul "(A)" (18) și

LED-ul "Wi" (22) se aprind arătând că hota funcționează în acest mod.

#### ● Indicator CLAPETĂ deschis

Zona de aspirație este echipată cu o CLAPETĂ rotativă mecanică. Este necesar să activați hota și să deschideți clapeta pentru a activa produsul. Hota este echipată cu un senzor care, atunci când aspirația este activată, în cazul în care clapeta este complet închisă, oprește automat motorul. Aspiratia reîncepe numai când se redeschide CLAPETA.

- aprinzând dispozitivul de aspirare cu CLAPETA închisă, motorul nu va porni :

LED-ul "DESCHIS" (23) se aprinde și va emite un bip lung, la fiecare 5 secunde  
afișajul (12) luminează intermitent

- închizând CLAPETA cu motorul în funcțiune, acesta se oprește:

LED-ul "DESCHIS" (23) se aprinde și va emite un bip lung, la fiecare 5 secunde  
afișajul (12) luminează intermitent

**Aparatul a fost proiectat pentru a fi utilizat împreună cu un ECHIPAMENT cu senzor Window (care nu este livrat de către producător).**

După instalarea ECHIPAMENTULUI cu senzor Window (doar în cazul utilizării pe modul CU ASPIRARE), aspirarea aerului va fi imediat întreruptă, ori de câte ori fereastra din încăpere, pe care a fost instalat ECHIPAMENTUL, va fi închisă.

• **Operațiunile de racordare electrică a ECHIPAMENTULUI la aparat trebuie să fie efectuate de personal tehnic calificat și specializat.**

• **ECHIPAMENTUL trebuie să aibă propria omologare, în conformitate cu normele de siguranță aferente componentei și cu utilizarea sa împreună cu aparatul. Instalarea se va efectua în conformitate cu prevederile legislative în vigoare, pentru instalații de uz casnic.**

**ATENȚIE:**

• **cablurile ECHIPAMENTULUI, ce se vor conecta la aparat, trebuie să facă parte dintr-un circuit certificat cu tensiune de siguranță foarte joasă (certificare SELV).**

• **producătorul acestui aparat va fi exonerat de orice răspundere privind eventualele deranjamente, daune, incendii provocate de defecțiuni și/sau probleme de funcționare și/sau de o incorectă instalare a ECHIPAMENTULUI.**

#### 4.1 Tabele de putere

Nivel de putere		Tip de gătit	Utilizare nivel (indicația combina experiența și obiceiurile de gătit )
Putere max	Boost	Încălzire rapidă	Ideală pentru a ridica în timp scurt temperatura produselor alimentare până la fierbere rapidă, în cazul apei, sau pentru a încălzi rapid lichidele de gătit
	8-9	Frigere – fierbere	Ideale per rosolare, inițiere una cottura, friggere prodotti surgelati, bollire rapidamente
Putere ridicată	7-8	Rumenire – prăjire – fierbere - grătar	Ideală pentru prăjire, menținere în fierbere vivace, coacere și grătar (de scurta durata, de 5-10 minute)
	6-7	Rumenire - gatire – tocană – prăjire – grătar	Ideală pentru prăjire, menținere în fierbere lejera, coacere și grătar (de durata medie, 10-20 minute), preîncălzire accesorii
Putere medie	4-5	Gătire – tocană – prăjire - grătar	Ideală pentru tocanite, menținere în fierbere delicata, coacere (de lunga durata). Cremuirea pastelor
	3-4	Gătire - fierbere la foc mic - îngroșare – cremuire	Ideală pentru gătit lent (orez, sosuri, fripturi, pește), în prezența de lichid (de exemplu apa, vin, supă, lapte), cremuirea pastelor
	2-3	Gătire - fierbere la foc mic - îngroșare – cremuire	Ideală pentru gătit lent (cantități sub un litru: orez, sosuri, fripturi, pește), în prezența de lichid (de exemplu apa, vin, supă, lapte)
Putere joasă	1-2	Topire – decongelare – menținere incalzit – cremuire	Ideală pentru topirea untului, topirea delicata a ciocolatei, decongelare produse de mici dimensiuni
	1	Topire – decongelare – menținere incalzit – cremuire	Ideală pentru menținerea caldă a porțiilor mici de alimente gătite sau pentru a ține la temperatura feluri de mancare pentru a fi servite și pentru a cremui risotto
OFF	Putere zero	Suprafața de sprijin	Plița in stand-by sau oprită (posibilă prezență de căldura reziduală la sfârșitul gătirii, semnalată cu H-L-O)

## 4.2 Tabele de gătit

Categoria de alimente	Mâncăruri sau tip de gătit	Nivel de putere și ritm de gătire			
		Prima faza	Puteri	A doua faza	Puteri
Paste, orez	Paste proaspete	Încălzirea apei	Booster-9	Gătirea pastelor și menținerea fierberii	7-8
	Paste proaspete	Încălzirea apei	Booster-9	Gătirea pastelor și menținerea fierberii	7-8
	Orez fiert	Încălzirea apei	Booster-9	Gătirea pastelor și menținerea fierberii	5-6
	Risotto	Prajire și frigere	7-8	Gătire	4-5
Verdeturi, legume	Fierte	Încălzirea apei	Booster-9	Fierbere	6-7
	Prăjite	Încălzirea uleiului	9	Prajire	8-9
	Prăjite rapid	Încălzire accesoriu	7-8	Coacere	6-7
	Tocana	Încălzire accesoriu	7-8	Coacere	3-4
	Prăjite	Încălzire accesoriu	7-8	Prajire aurie	7-8
Carne	Friptură	Rumenire carne cu ulei (daca este cu unt, puterea 6)	7-8	Gătire	3-4
	La grătar	Preîncălzire oala	7-8	La grătar pe ambele părți	7-8
	Rumenire	Rumenire cu ulei (daca este cu unt, puterea 6)	7-8	Gătire	4-5
	Umed/tocanite	Rumenire cu ulei (daca este cu unt, puterea 6)	7-8	Gătire	3-4
Pește	La grătar	Preriscaldamento della pentola	7-8	Gătire	7-8
	Umed/tocana	Rumenire cu ulei (se con burro potenza 6)	7-8	Gătire	3-4
	Prăjit	Încălzire ulei sau grasime	8-9	Prajire	7-8
Oua	Oua jumari	Încălzire tigaie cu unt sau grasime	6	Gătire	6-7
	Omleta	Încălzire tigaie cu unt sau grasime	6	Gătire	5-6
	Fierte	Încălzire apa	Booster-9	Gătire	5-6
	Clatite	Încălzire tigaie cu unt	6	Gătire	6-7
Sosuri	Roșii	Rumenire cu ulei (daca este cu unt, puterea 6)	6-7	Gătire	3-4
	Ragù	Rumenire cu ulei (daca este cu unt, puterea 6)	6-7	Gătire	3-4
	Bechamel	Prepararea bazei (se topește untul și faina)	5-6	Se aduce la punctul de fierbere	3-4
Dulciuri, creme	Cremă	Se aduce laptele în punctul de fierbere	4-5	Menținere fierbere lentă la foc mic	4-5
	Budinci	Se aduce laptele în punctul de fierbere	4-5	Menținere fierbere lentă la foc mic	2-3
	Orez cu lapte	Încălzire lapte	5-6	Menținere fierbere lentă la foc mic	2-3

## 5. Întreținerea

### Întreținerea plitei de gătit

**Atenție!** Înainte de orice operațiune de curățare sau întreținere, asigurați-vă că zonele de gătit sunt oprite și indicatorul luminos de căldură nu mai este afișat.

#### 5.1 Curățarea

Plita trebuie curățată după fiecare utilizare.

##### **Important:**

Nu utilizați bureți abrazivi, bureți de sârmă. Utilizarea acestora poate deteriora în timp sticla.

Nu folosiți detergenți chimici iritanți, cum ar fi spray-uri pentru cuptor sau pentru îndepărtarea petelor.

După fiecare utilizare, lăsați plita să se răcească și curățați-o pentru a îndepărta petele și depunerile cauzate de resturi de alimente.

Zahărul sau alimentele cu un conținut ridicat de zahăr pot deteriora plita și trebuie eliminate imediat.

Sarea, zahărul și nisipul pot zgâria suprafața de sticlă.

Utilizați o lavetă moale, hârtie absorbantă de bucătărie sau produse specifice pentru curățarea plitei (respectați indicațiile producătorului).

**NU UTILIZAȚI APARATE DE CURĂȚAT CU JET DE ABUR!!!**

##### **Important:**

În caz de scurgeri de lichide accidentale și abundente din vasele de gătit, puteți interveni prin intermediul supapei de evacuare, amplasată pe partea inferioară a produsului, pentru a putea elimina orice reziduu și pentru a putea realiza o curățare cu siguranță igienică maximă.

**Fig. 18**

Pentru o curățare mai completă și temeinică, se poate îndepărta complet corpul inferior

**Fig. 19**

##### **Curățarea grătarului metalic:**

Grătarul trebuie spălat la mână, cu apă caldă și detergent neutru și apoi trebuie uscat foarte bine, pentru a evita fenomenele de oxidare.

### Întreținerea dispozitivului de aspirare

#### **Curățare**

Pentru curățare, utilizați **EXCLUSIV** o lavetă îmbibată cu detergent lichid neutru. **NU UTILIZAȚI USTENSILE SAU INSTRUMENTE PENTRU CURĂȚARE!**

Evitați utilizarea produselor abrazive.

**NU UTILIZAȚI ALCOOL!**

#### **Filtru împotriva grăsimilor**

**Blochează particulele de grăsime care rezultă în timpul gătitului.**

Acesta trebuie curățat o dată pe lună (sau atunci când indicatorul de saturare a filtrelor indică această necesitate), cu detergenți neagresivi, manual sau în mașina de spălat vase la temperatură redusă și cu un ciclu scurt.

Dacă se spală în mașina de spălat vase, filtrul împotriva grăsimilor se poate decolora, dar caracteristicile sale de filtrare nu se modifică deloc.

**Fig. 15**

#### **Filtru Cu Cărbune Activ - Ceramic**

**(Numai pentru versiunea cu filtrare)**

**Blochează mirosurile neplăcute care rezultă în timpul gătitului.**

Aparatul este prevăzut cu un set de filtre de reținere a mirosurilor. Filtrele de reținere a mirosurilor neplăcute ajung la saturație după o folosire mai mult sau mai puțin îndelungată, în funcție de tipul de bucătărie și de regularitatea de curățare a filtrului de grăsimi. Filtrele de reținere a mirosurilor pot fi regenerate termic, o dată la 2/3 luni, în cuptorul preîncălzit la o temperatură de 200°C timp de 45 de minute. O corectă regenerare asigură o eficiență de filtrare constantă, timp de 5 ani.

**Atenție!** Nu așezați filtrele în partea de jos a cuptorului, ci puneți-le într-o tavă și poziționați tava la o înălțime intermediară.

**Fig. 17 – 17a – 17b – 17c**

## 5.2 Detectarea și rezolvarea problemelor tehnice

COD INFORMAȚIE	DESCRIERE	CAUZE POSIBILE	SOLUȚIE
E2	Zona de control se stinge din cauza temperaturii prea ridicate	Temperatura internă a pieselor electronice este prea ridicată	Așteptați ca plita să se răcească înainte de a o reutiliza
ERR03 + semnal sonor 	Este detectată o activare continuă (permanentă) a tastei. Interfața se stinge după 10 secunde.	Apă, oale sau ustensile de gătit pe interfața utilizator.	Curățați suprafața, îndepărtați obiectele de pe plită, dacă este cazul.
Pentru orice alte semnalări de eroare (E ... U ...)	Sunați la serviciul de asistență tehnică și comunicați codul de eroare		

## 5.3 Serviciul de asistență tehnică

Înainte de a contacta Serviciul de asistență tehnică

1. Verificați dacă nu puteți rezolva problema singur, pe baza celor descrise în „Detectarea și rezolvarea problemelor tehnice”.
2. Opiți aparatul și porniți-l din nou pe pentru a vedea dacă problema persistă.

**Dacă după verificările de mai sus defecțiunea persistă, contactați cel mai apropiat Serviciu de asistență tehnică.**

Необходимо неукоснительно придерживаться инструкций, приведенных в данном руководстве. Производитель снимает с себя всякую ответственность за возможные неприятности, ущерб или пожары, обусловленные несоблюдением инструкций, приведенных в данном руководстве. Устройство предназначено исключительно для домашнего использования для приготовления пищи и вытяжки паров и дымов, образующихся в процессе готовки. Запрещено использование для других целей (например, для обогрева помещений). Производитель снимает с себя всякую ответственность за ненадлежащее применение или неправильные настройки управления.

Изделие может иметь дизайн, не совпадающий с иллюстрациями в данной брошюре, однако указания по эксплуатации, техническому обслуживанию и установке остаются неизменными.

- ⓘ Внимательно прочитайте инструкции, так как в них содержится важная информация по установке, применению и технике безопасности.
- ⓘ Не пытайтесь модифицировать электросистему прибора.
- ⓘ Прежде чем приступать к установке прибора следует убедиться, что ни один компонент не поврежден. В случае повреждений следует обратиться к поставщику и не продолжать установку.
- ⓘ Проконтролируйте целость изделия перед тем как продолжать установку. В случае повреждений следует обратиться к поставщику и не продолжать установку.

**Примечание:** Принадлежности, обозначенные знаком "(\*)", являются опциональными, поставляемыми только на некоторые модели, или представляют собой детали, не входящие в комплект поставки, и которые закупаются отдельно.

## 1.

# Предупреждения

**Внимание!** Следует строго придерживаться следующих инструкций: ● Перед началом любой операции по установке необходимо отключить прибор от электрической сети. ● Установка или техобслуживание должны выполняться квалифицированным техником в соответствии с инструкциями производителя и с соблюдением действующих местных норм. Не ремонтировать и не заменять

никаких деталей устройства, если это специально не указано в руководстве по эксплуатации. ● Заземление прибора является обязательным по закону. ● Кабель питания должен быть достаточно длинным для обеспечения подключения прибора, встроеного в мебель, к электрической сети. ● Для того чтобы установка соответствовала действующим нормам безопасности, необходим соответствующий стандартам всеполярный выключатель, обеспечивающий полное отключение от сети в случае перенапряжения категории III, согласно правилам монтажа. ● Не использовать тройники или удлинители. ● По окончании установки у пользователя не должно быть доступа к электрическим компонентам. ● Устройство и его доступные части нагреваются в процессе использования. Не прикасаться к нагретым частям. ● Не позволяйте детям играть с устройством. Следует держать детей на расстоянии и под присмотром, так как доступные части устройства могут сильно нагреваться во время использования. ● Для носителей кардиостимуляторов и активных имплантатов перед использованием индукционной варочной панели важно проверить, совместим ли их стимулятор с использованием прибора. ● В процессе и после использования не касаться нагревательных элементов прибора. ● Избегайте соприкосновения прибора с тканями или другими легко воспламеняющимися материалами, пока все его части не охладятся, риск возгорания. ● Не размещать легко воспламеняющиеся

материалы на приборе или вблизи него. ● При сильном нагревании жиры и масла легко воспламеняются. Необходимо следить за приготовлением продуктов с большим содержанием жиров и масла. - Если на поверхности имеются трещины, следует выключить прибор во избежание поражения электрическим током. ● Прибор не предназначен для включения через внешний таймер или отдельную систему дистанционного управления. ● Готовка без присмотра на варочной панели с использованием растительного масла или жира опасна и может привести к пожару. ● За приготовлением пищи нужно следить. Процесс быстрой готовки должен проходить под постоянным надзором. ● НИКОГДА не пытайтесь гасить огонь водой. Следует выключить прибор и погасить огонь, например, при помощи крышки или противопожарного одеяла. Опасность пожара: не кладите предметы на варочную поверхность. ● Не применяйте системы очистки паром, риск удара электрическим током. ● Не кладите металлические предметы, такие как ножи, вилки, ложки и крышки на варочную поверхность, так как они могут сильно нагреться. ● Перед подключением прибора к электросети: проверьте табличку с данными (расположенную в нижней части прибора), чтобы убедиться, что его напряжение и мощность соответствуют напряжению сети и что разъем для подключения подходящий. При возникновении сомнений следует обратиться к квалифицированному электрику.

**Важно:** ● После использования выключить варочную панель при помощи соответствующего устройства управления, не полагаясь на детектор

посуды. ● Избегать проливания жидкостей. при кипячении или нагревании жидкостей следует уменьшать интенсивность нагрева. ● Не оставлять нагревательные элементы включенными с пустыми кастрюлями и сковородами или без посуды. ● По окончании приготовления пищи выключить соответствующую зону. ● Никогда не использовать алюминиевую фольгу для готовки, и никогда не класть продукты, обернутые в алюминиевую фольгу, прямо на панель. Алюминий может расплавиться и нанести непоправимый ущерб вашему устройству. ● Никогда не нагревать консервные банки с продуктами питания. предварительно не открыв их: банка может взорваться! Это предупреждение относится также ко всем другим типам варочных панелей.

● Использование режимов повышенной мощности, такого как функция Booster, не подходит для нагрева некоторых жидкостей, например, масла для жарки. Чрезмерный нагрев может быть опасным. В этих случаях рекомендуется использовать меньшую мощность. ● Емкости следует ставить непосредственно на варочную поверхность точно по центру. Ни в коем случае не вставлять никаких предметов между кухонной посудой и варочной поверхностью. ● В случае достижения высоких температур устройство автоматически уменьшает уровень мощности варочных зон. ● Перед любыми операциями по очистке или техобслуживанию отключите прибор от сети электропитания, вытащив вилку из розетки или отключив главный рубильник своего жилья. ● При выполнении операций по установке и техобслуживанию используйте рабочие перчатки. ● Устройством могут пользоваться дети старше 8 лет и лица с ограниченными



физическими, сенсорными и умственными способностями, а также лица без опыта или с недостаточным уровнем знаний, при условии, что они находятся под присмотром или после получения ими инструкций по безопасной эксплуатации прибора и понимания потенциальных рисков, связанных с этим. ● Не позволяйте детям играть с устройством. ● Не разрешайте детям выполнять очистку и техобслуживание устройства без присмотра. ● Помещение должно быть оснащено соответствующей системой вентиляции, если прибор используется одновременно с другими устройствами, работающими на газу или другом топливе. ● Прибор следует периодически очищать как внутри, так и снаружи (МИНИМУМ ОДИН РАЗ В МЕСЯЦ). В любом случае, следуйте указаниям, приведенным в руководстве по техобслуживанию. ● Несоблюдение правил очистки прибора, а также замены и очистки фильтров влечет за собой опасность возгорания. ● Строго запрещена готовка с применением процедуры фламбе. ● В любом случае следует избегать использования открытого огня, так как это наносит вред фильтрам и может стать причиной возгорания. ● Процесс жарки должен осуществляться под надзором, так как перегретое масло может воспламениться. ● **ВНИМАНИЕ:** При работе варочной панели доступные части могут стать горячими. ● **Внимание!** Не подключать устройство к электрической сети до полного завершения установки. ● Что касается мер безопасности и технических мер, предусмотренных для выпуска дымов и выделений - строго придерживайтесь предписаний местных компетентных учреждений. ● Отсасываемый воздух не должен направляться в канал, используемый для отвода дыма из устройств,

сжигающих газ или другое топливо. ● Ни в коем случае не пользуйтесь прибором без правильно установленной решетки! ● Используйте только крепежные винты, поставляемые с изделием для установки, либо, при их отсутствии, приобретите крепеж соответствующего типа. Использовать винты надлежащей длины, как указано в руководстве по установке. ● Когда данный прибор и устройства, питаемые не от электросети, работают одновременно, вакуум в помещении не должно превышать 4 Па ( $4 \times 10^{-5}$  бар). ● Важно правильно хранить данное руководство, чтобы можно было обратиться к нему в любой момент. В случае продажи, отчуждения или перемещения прибора следует убедиться, чтобы руководство находилось вместе с ним.

Данное изделие имеет маркировку в соответствии с директивой Европейского союза 2002/96/EC - UK SI 2013 No3113, по утилизации электрического и электронного оборудования (WEEE). Убедившись в том, что данное изделие утилизируется правильно, пользователь вносит свой вклад в предотвращение потенциальных отрицательных последствий для окружающей среды и



здоровья человека. Символ  на изделии или прилагаемой к нему документации указывает на то, что данное устройство не должно утилизироваться как бытовые отходы. Его следует сдать в соответствующий сборочный пункт, занимающийся переработкой электрического и электронного оборудования. Утилизировать согласно местным нормативам по переработке отходов. Для получения дополнительной информации о переработке, рекулерации и утилизации данного изделия следует обратиться в соответствующий местный орган, в службу сбора бытовых отходов или в магазин, где был приобретен прибор.

Оборудование спроектировано, испытано и изготовлено согласно следующим стандартам:

- Безопасность: EN/IEC 60335-1; EN/IEC 60335-2-6, EN/IEC 60335-2-31, EN/IEC 62233.
- Рабочие характеристики: EN/IEC 61591; ISO 5167-1; ISO 5167-3; ISO 5168; EN/IEC 60704-1; EN/IEC 60704-2-13; EN/IEC 60704-3; ISO 3741; EN 50564; IEC 62301. EN 60350-2;
- ЭМС: EN 55014-1; CISPR 14-1; EN 55014-2; CISPR 14-2; EN/IEC 61000-3-3; EN/IEC 61000-3-12. Рекомендации по правильной эксплуатации оборудования с целью

уменьшения воздействия на окружающую среду: В начале готовки включайте прибор на минимальную скорость и оставляйте включенным на несколько минут после завершения процесса готовки. Следует увеличивать скорость только при наличии большого количества дыма и пара и использовать функцию Boost только в исключительных случаях. Для поддержания эффективности системы удаления запахов следует заменять по мере необходимости угольный(-е) фильтр(ы). Для поддержания эффективности жирового фильтра необходимо по мере необходимости его очищать. Для оптимизации эффективности и уменьшения шума следует использовать воздуховоды максимального диаметра, указанного в данном руководстве.

## 2. Пользование

### Использование варочной поверхности

Система индукционного нагрева основана на физическом явлении магнитной индукции. Основной характеристикой этой системы является прямая передача энергии от генератора к кастрюле.

#### **Преимущества:**

Если сравнивать с электрическими варочными поверхностями, ваша индукционная панель:

- **безопаснее:** меньшая температура на стеклянной поверхности.
- **быстрее:** время разогрева еды меньше.
- **точнее:** поверхность реагирует незамедлительно на ваши команды
- **эффективнее:** 90% энергопотребления превращается в тепло. Кроме того, когда кастрюля снята с поверхности, передача тепла прерывается незамедлительно, что предотвращает бесполезное рассеивание тепла.

### 2.1 Емкости для варки

Применяйте только такую посуду, на которой нанесен



символ

#### **Важно:**

во избежание необратимого повреждения варочной поверхности не используйте посуду:

- с неровным дном;
- металлическую с эмалированным дном;
- с шероховатым дном - во избежание царапин на варочной панели;
- никогда не ставьте горячие кастрюли и сковородки на панель управления варочной поверхностью.

Не все кастрюли, пригодные для индукционных панелей, достаточно хорошо работают по причине того, что их днища не полностью изготовлены из ферромагнитных материалов!! Покупая посуду, проконтролируйте, чтобы:

- Днище было полностью изготовлено из ферромагнитных материалов. В противном случае падает эффективность и равномерность теплопередачи, а температура поверхности посуды

может быть не подходящей для готовки.



**НЕТ!**

- Днище не содержало алюминия: посуда не будет разогреваться индукторами, или они ее вообще не обнаружат.



**НЕТ!**

- Днища не оказались неровными и с шероховатой поверхностью. Уменьшают поверхность контакта индуктора с посудой, понижая эффективность нагрева и ухудшая результаты готовки.

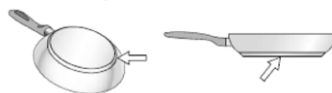

**ДА!**

**Важно:** никогда не ставьте горячие кастрюли и сковородки на панель управления варочной поверхностью.

#### 2.1.1 Существующие емкости

Можно проверить, обладает ли материал кастрюли магнитными свойствами при помощи простого магнита. Кастрюли непригодны для использования, если магнит не реагирует на них. И в этом случае имеют силу указания предыдущего параграфа.

#### 2.1.2 Рекомендуемые диаметры дна кастрюль

**ВАЖНО:** при несоответствующих диаметрах посуды варочные зоны не включаются.

Чтобы узнать, каков минимальный диаметр посуды для готовки у каждой отдельной зоны, см. иллюстрированную часть данного руководства.

Для достижения наилучших результатов рекомендуется:

- Использовать сковороды и кастрюли с диаметром дна, равным диаметру зоны варки.
- По возможности накрывать посуду в ходе готовки крышкой, особенно, если ее высота превышает 22 см.
- Размещать посуду в центре варочной зоны, обозначенной на варочной панели.

**Внимание:** Чтобы сохранить эффективность приготовления и качество продукта, НЕ рекомендуется использовать индукционные адаптеры.

## Использование вытяжки

Система вытяжки может изготавливаться в вытяжной версии, с выводом паров наружу, и фильтрующей версии, с внутренней рециркуляцией.



### Использование с режиме отвода воздуха

Рис. 7

Пары выводятся наружу по каналам (приобретаются отдельно), прикрепленным к соединительному фланцу, входящему в комплект поставки.

Размер вытяжного канала должен соответствовать размеру соединительного кольца:

- при квадратном сечении выходного отверстия: 222x89 мм

- при круглом сечении выходного отверстия:  $\varnothing$  150 мм (\*)

Для получения дополнительной информации обращайтесь к странице иллюстрированной части данного руководства, посвященной принадлежностям вытяжной версии. Подсоедините изделие к вытяжным трубам и отверстиям в стене, имеющим диаметр, который равен диаметру выходного отверстия (соединительного фланца).

Использование вытяжных труб и отверстий в стене с меньшим диаметром приведет к ухудшению рабочих характеристик системы вытяжки и существенному увеличению уровня шума.

Поэтому производитель снимает с себя всюкую ответственность, связанную с этим фактом.

⚠ Используйте как можно более короткий канал

⚠ Используйте канал с минимально возможным количеством изгибов (максимальный угол изгиба: 90°).

⚠ Не допускайте существенного изменения сечения канала.



### Использование в режиме рециркуляции воздуха

Рис. 10

Всасываемый воздух фильтруется с помощью специальных жирос- и запахоулавливающих фильтров, а затем возвращается в помещение. Изделие комплектуется всем необходимым для стандартной установки с выходным отверстием для воздуха в торцевой части плинтуса мебели. Для получения дополнительной информации обращайтесь к странице иллюстрированной части данного руководства, посвященной принадлежностям фильтрующей версии.

Посетите сайты [www.elica.com](http://www.elica.com) и [www.shop.elica.com](http://www.shop.elica.com),

чтобы ознакомиться с полным ассортиментом комплектов для различных версий установки, как фильтрующей, так и всасывающей.

## 3. Установка

● Электрический и механический монтаж должны выполняться специализированным персоналом.

Минимальное расстояние между варочной панелью и стеной должно составлять не менее 50мм с передней стороны, не менее 50мм по бокам и не менее 550мм от верхних навесных шкафов.

Примечание. Рекомендуемые расстояния являются ориентировочными: при проектировании пространств необходимо следовать указаниям производителя кухонной мебели.



### 3.1 Электрическое соединение

Рис. 3

● Отключить прибор от сети. ● Установка должна выполняться квалифицированным персоналом, знающим действующие нормы по установке и технике безопасности. ● Производитель снимает с себя всюкую ответственность за ущерб людям, животным или имуществу, нанесенный в результате несоблюдения указаний, содержащихся в данном разделе. ● Кабель питания должен быть достаточно длинным, чтобы можно было снять варочную панель с рабочей столешницы. ● Убедиться, что напряжение, указанное на заводской табличке, расположенной на днище прибора, соответствует напряжению в доме, в котором он будет установлен. ● Не использовать удлинители. ● Электрический кабель заземления должен быть на 2 см длиннее других кабелей. ● Если бытовой прибор не снабжен кабелем питания, использовать кабель с диаметром проводов минимум 2,5 мм<sup>2</sup> при мощности до 7200 Вт, а при

большей мощности сечение должно составлять 4 мм<sup>2</sup>. ● Ни в одной из точек температура кабеля не должна превышать более чем на 50°С температуру в помещении. ● Устройство предназначено для постоянного подключения к электросети.

● **Внимание!** Перед повторным подключением цепи к сети питания для проверки ее правильного функционирования следует всегда проверять, чтобы сетевой кабель был смонтирован правильно. ● **Внимание!** Замена соединительный кабеля должна производиться авторизованной службой технической помощи или лицом с аналогичной квалификацией.

**Примечание:** прибор имеет функцию ограничения мощности Power Limitation, позволяющую задать максимальный порог потребления кВт. Настройка должна выполняться в момент подключения изделия к электрической сети или в момент повторного включения самой электрической сети (в течение последующих 2 минут). Выберите характеристики защиты электрической системы в зависимости от выбранного уровня ограничения мощности. Порядок настройки функции Power Limitation указан в разделе «Функционирование» данного руководства.

### 3.3 Установка

**Перед началом установки:**

- После распаковки изделия необходимо убедиться, что оно не было повреждено во время транспортировки, и в случае обнаружения проблем, прежде чем приступить к установке, следует связаться с продавцом или с отделом технической поддержки клиентов.
- Убедиться, чтобы приобретенное изделие имело размеры, подходящие для выбранной зоны установки.
- Убедиться, чтобы внутри упаковки не было (по соображениям транспортировки) входящих в комплект материалов (например, пакетиков с винтами, гарантии и т.д.); при наличии их следует извлечь и сохранить.
- Проверить также, чтобы рядом с местом установки имелась электрическая розетка.

**Подготовка мебельного элемента для встраивания:**

- Изделие нельзя устанавливать на холодильное оборудование, посудомоечные машины, печи, духовки, стиральные машины и сушилки.
- Выполнить все работы по резке мебели до установки варочной панели и аккуратно удалить стружку или опилки.

- Для оптимизации установки фильтрующей версии рекомендуется изготовить отверстие в цоколе, куда следует вставить решетку, имеющуюся в продаже.

**ПРИМЕЧАНИЕ:** использовать однокомпонентный клей-герметик (S), устойчивый к температурам до 250°; перед установкой склеиваемые поверхности необходимо тщательно очистить, удалив все вещества, которые могут препятствовать их адгезии (например, антиадгезивы, консерванты, смазки, масла, порошки, остатки старых клеев и т.п.); клей необходимо равномерно распределить по всему периметру рамы; после склеивания дать клею высохнуть в течение примерно 24 часов.

**Рис. 1В-2В**

**Внимание!** Установка винтов и фиксирующих приспособлений без соблюдения данных инструкций может повлечь за собой наличие рисков, связанных с электричеством.

**Примечание:** для правильной установки изделия рекомендуется обернуть трубопроводы клейкой лентой со следующими характеристиками:

- эластичная пленка из мягкого ПВХ с клеем на акрилатной основе
- соответствие стандарту DIN EN 60454
- антипирен
- отличная устойчивость к старению
- устойчивость к перепадам температуры
- устойчивость к низким температурам

## 4. Функционирование

### Панель управления

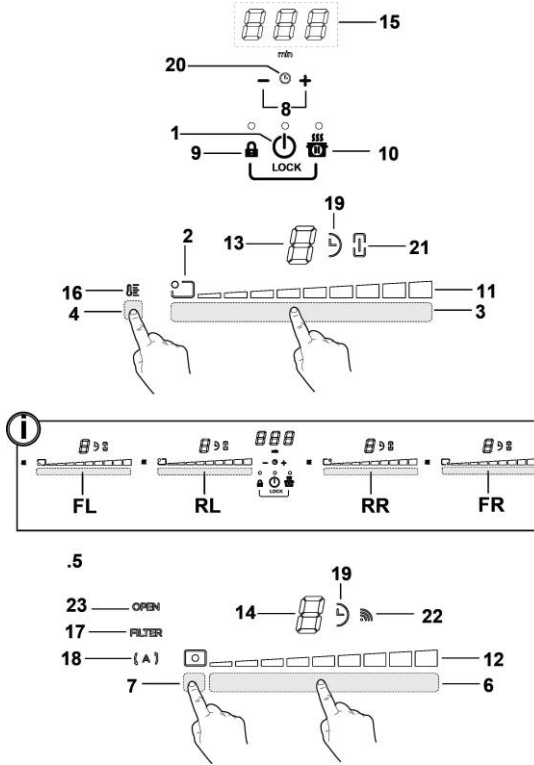

#### Кнопки

1. **ВКЛ/ВЫКЛ** варочной поверхности/вытяжки варочной поверхности
2. Индикация положения варочной зоны
3. Выбор варочных зон  
Увеличение/уменьшение уровня мощности
4. Включение функции Temperature Manager (управление температурой)
5. Кнопки вытяжки
6. Выбор вытяжки  
Увеличение/уменьшение скорости (мощности) всасывания
7. Включение автоматических функций  
Сброс засорения фильтров
8. Включение таймера  
Увеличение/уменьшение времени таймера
9. Key Lock (блокировка кнопок)
- 9+10. Child Lock (защита от детей)
10. Пауза/Recall

#### Дисплей/световые индикаторы

11. Отображение уровня мощности
12. Отображение скорости (мощности) всасывания
13. Дисплей варочной зоны
14. Дисплей вытяжки
15. Дисплей таймера
16. Индикатор Temperature Manager (управление температурой)
17. Индикатор необходимости обслуживания фильтров
18. Индикатор функции автоматической вытяжки
19. Индикатор включения таймера
20. Индикатор Egg Timer (таймер для варки яиц) активен
21. Индикатор включения функции Bridge (мост)
22. Индикатор работы с устройством SNAP
23. Индикатор ЗАСЛОНКИ

## ИСПОЛЬЗОВАНИЕ ВАРОЧНОЙ ПОВЕРХНОСТИ

### Важная информация перед началом использования:

Все функции этой варочной поверхности спроектированы с соблюдением строгих норм безопасности.

Поэтому:









• **Некоторые функции не активируются, или отключаются автоматически, при отсутствии кастрюли на поверхности или при их неправильном размещении.**

• В некоторых случаях активированные функции автоматически отключаются через несколько секунд, если для выбранной функции необходима дополнительная настройка (напр.: “**Включить варочную поверхность**” без функций “**Выбор варочной зоны**” и “**Рабочая температура**”, либо “**Функция Lock (блокировка)**” или “**Таймер**”).

**!** **Внимание!** В случае (например) длительного использования выключение варочной зоны может не быть мгновенным, потому что она находится в фазе охлаждения. На дисплее варочной зоны появится символ “H”, обозначающий нахождение на данном этапе. Перед приближением к варочной зоне подождите, пока дисплей погаснет.

### Дисплеи варочной зоны

На дисплеях, соответствующих варочным зонам, отображаются следующие данные:

Варочная зона включена	
Power Level (Уровень мощности)	
Индикатор остаточного тепла	
Pot Detector (датчик наличия кухонной посуды)	
Функция Temperature Manager (управление температурой) включена	
Функция Child Lock (защита от детей) включена	
Функция Пауза	
Функция Automatic Heat UP (автоматический нагрев)	

## Характеристики варочной поверхности

### ● **Safe Activation (безопасное включение)**

Изделие включается только при наличии кастрюль в варочных зонах: процесс нагрева не запускается или прекращается при отсутствии или снятии кастрюль.

### ● **Pot Detector (датчик наличия кухонной посуды)**

Устройство автоматически определяет наличие кастрюль в варочных зонах.

### ● **Safety Shut Down (безопасное отключение)**

В целях безопасности каждая варочная зона имеет максимальное время работы, которое зависит от установленного уровня мощности.

### ● **Residual Heat Indicator (индикатор остаточного тепла)**

После выключения одной или нескольких варочных зон на наличие остаточного тепла указывает специальный сигнал на дисплее индикатор соответствующей зоны в виде символа “H”.

## Работа

**Примечание:** для активации любой функции необходимо предварительно активировать требуемую зону.

### ● **Включение**

Коснитесь (нажмите) пиктограммы  **ВКЛ/ВЫКЛ варочной поверхности.**

Загорится световой индикатор, указывая на то, что варочная поверхность/вытяжка готова к использованию. Нажмите пиктограмму еще раз, чтобы выключить устройство.

**Примечание:** Данная функция является приоритетной над всеми остальными.

### ● **Выбор варочных зон**

Коснитесь (нажмите) **зоны выбора (3)**, соответствующей требуемой варочной зоне.

### ● **9 Power Level (9 уровней мощности)**

Варочная поверхность имеет 9 уровней мощности.

Коснитесь и проведите пальцами вдоль **зоны выбора (3)**: вправо для увеличения уровня мощности; влево для уменьшения уровня мощности.

### ● **Power Booster (усилитель мощности)**

Изделие имеет дополнительный уровень мощности (выше уровня ) , который активируется на 5 минут, после чего мощность снижается до предыдущего уровня.

Коснитесь и проведите пальцами вдоль **зоны выбора (3)** (выше уровня ) и активируйте функцию Power Booster. Уровень Power Booster отображается на дисплее выбранной зоны с помощью пиктограммы "P".

### ● **Bridge Zones (мостовые зоны)**

Варочные зоны, благодаря функции Bridge, могут работать совместно, создавая единую зону с одинаковым уровнем мощности. Данная функция обеспечивает равномерное приготовление с использованием сковородок и кастрюль больших размеров. Совместно можно использовать фронтальную варочную зону «Основная» и соответствующую зону «Вспомогательная», находящуюся в задней части (чтобы узнать, для каких зон предусмотрена данная функция, обращайтесь к иллюстрированной части данного руководства).

**Для активации функции Bridge:**

- **одновременно выберите две зоны выбора варочных зон, которые требуется использовать**

- индикатор Bridge (21) варочной зоны

«Вспомогательная» загорится "L"

- с помощью **зоны выбора (3)** варочной зоны «Основная» можно установить рабочий уровень (мощность)

- для отключения **функции Bridge** достаточно повторить процедуру включения

### ● **Temperature Manager (управление температурой)**

Функция управления температурой является контрольной она обеспечивает поддержание тепла на постоянной температуре на оптимизированном уровне мощности. Функция идеально подходит для поддержания в тепле уже приготовленных блюд.

Функция Temperature Manager активируется при нажатии зоны активации (4)

На дисплее выбранной зоны, которая работает в режиме Temperature Manager, появится символ "LM"

### ● **Key Lock (блокировка кнопок)**

Функция Key Lock позволяет блокировать настройки поверхности, чтобы избежать их случайного изменения. При этом уже установленные функции остаются активными.

**Включение:**

- нажмите  (9)
- индикатор, расположенный над кнопкой, загорится, указывая на включение

**Для отключения повторите действие.**

### ● **Child Lock (защита от детей)**

Функция Child Lock позволяет избежать случайного включения детьми варочных зон и зоны вытяжки, блокируя активацию любой функции. Функцию Child Lock можно активировать только при включенном устройстве, но при выключенных варочных зонах (а также всасывающей зоне).

**Включение:**

- снимите кастрюли с варочной поверхности

- одновременно нажмите и удерживайте кнопки 

(9) и  (10); звуковой сигнал сообщит о том, что функция активна, а на дисплее (13) и (14) отображается "L".

**Для отключения повторите действие.**

### ● **Timer (таймер)**



Функция Timer позволяет устанавливать обратный отсчет времени, в том числе временно, в любой варочной зоне (а также в зоне вытяжки).

По истечении установленного времени варочные зоны (или зона вытяжки) автоматически выключаются, о чем пользователь оповещается звуковым сигналом.

**Включение/регулировка функции Timer для варочной поверхности**

- Выберите варочную зону (уровень мощности  $\neq 0$ )

- Нажмите  + (8) для доступа к функции Timer

- Установите время, отсчитываемое функцией Timer: нажмите переключатель  , для увеличения времени автоматического выключения нажмите переключатель  для уменьшения времени автоматического отключения.

При необходимости повторите операцию для других варочных зон.

**Примечание:** Для каждой варочной зоны можно установить отдельный таймер. На дисплее (15) на 10 секунд появится обратный отсчет последней выбранной зоны, после чего начнется отображение обратного отсчета с наименьшим периодом.

Как только таймер закончит прозвучит звуковой сигнал (в течение 2 минут, или отключится, при нажатии  + ), а на дисплее (15) замигает символ "0.00".

**Примечание:** сбоку дисплея варочной зоны, при активной

функции Timer, появляется символ "⌚" (19)

#### Для выключения таймера:

- выберите варочную зону
- установите значение таймера, равное "0", с помощью 



**Примечание:** функция останется активной, если через некоторое время не будут нажаты другие кнопки.

#### ● Egg Timer (таймер для варки яиц)

Функция Egg Timer производит обратный отсчет времени независимо от варочных зон (а также зоны вытяжки).

Функция Egg Timer активируется нажатием кнопки  (8).

**Примечание:** для настройки функции Egg Timer выполните те же действия, что и для функции Timer.

Как только таймер закончит прозвучит звуковой сигнал (в течение 2 минут, или отключится, при нажатии  , а на дисплее (15) замигает символ "⌚".

**Примечание:** Quando la funzione Timer Egg è attiva, appare

"⌚" (20)

#### ● Пауза

Функция Пауза позволяет приостановить любую активную функцию на поверхности с уменьшением мощности до нуля.

**Включение:**

- нажмите  (10)
- отобразится символ "|||" на дисплее (13).

#### Для отключения функции:

**Примечание:** данная операция восстанавливает условия работы поверхности до включения паузы

- нажмите  (10)
- в течение 10 секунд проведите пальцем вправо

вдоль **зоны выбора (3)**, относящейся к **варочной зоне 2 (рис. 19)**;



**Примечание:** если операция не будет выполнена в течение данного времени, функция паузы останется активной.

**Примечание:** если через 10 минут **функцию паузы** не отключить, варочная поверхность отключится автоматически.

#### ● Recall (восстановление)

Функция Recall позволяет восстановить все настройки, выполненные на поверхности, в случае непредвиденного отключения.

**Включение:**

- включите поверхность   
в течение 6 секунд после выключения
- нажмите "0"   
в течение следующих 6 секунд

#### ● Automatic Heat UP (автоматический нагрев)

Функция Automatic Heat UP позволяет быстрее достичь заданную мощность. Используя данную функцию, можно обеспечить более быстрое приготовление, однако без риска пригорания пищи, поскольку температура не будет превышать установленное значение.

Данная функция доступна для уровней мощности 1-8.

**Включение:**

- длительно нажмите на **зону выбора (3)**, затем выберите требуемую мощность
- отобразится символ "F" на дисплее (13).



#### ● Power Limitation (ограничение мощности)

Функция Power Limitation позволяет установить ограничение на потребление максимальной мощности при работе устройства.

**Примечание:** настройку следует выполнять при выключенной варочной поверхности, **не нажимая** кнопку

, в момент подключения изделия к электрической сети или после повторного подключения к электросети (в течение следующих 2 минут).

Для настройки функции Power Limitation:

- длительно удерживайте нажатыми кнопки   до подачи звукового сигнала

- одновременно проведите по зонам выбора **FL** и **RL**

 , слева направо, затем длительно нажимайте на **зону, соответствующей**

последнему уровню мощности  до подачи звукового сигнала

- на дисплее Timer (15) отобразятся символы "CF6", указывая на то, что можно выполнить настройку





- затем нажмите кнопку  и дисплей таймера (display timer (15)) отобразит **РНА (Phase power limit/Ограничение мощности фазы):**

- на дисплее зоны FL отображается текущая уставка\*\*

0 = 7,4 кВт

1 = 4,5 кВт

2 = 3,1 кВт

\*\* по умолчанию установлено значение 7,4 кВт

- для изменения уставки Ограничения мощности (Power

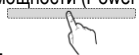

Limitation) пролистайте зоны выбора FL

- для сохранения сделанного выбора нажмите кнопку 



 на 1 секунду;

прозвучит звуковой сигнал, подтверждающий выполнение настройки, после чего осуществится выход из функции.

## ИСПОЛЬЗОВАНИЕ ВЫТЯЖКИ

### ● Включение

Коснитесь (нажмите) пиктограммы  **ВКЛ/ВЫКЛ варочной поверхности.**

Загорится световой индикатор, указывая на то, что варочная поверхность/вытяжка готова к использованию. Нажмите пиктограмму еще раз, чтобы выключить устройство.

**Примечание: Данная функция является приоритетной над всеми остальными.**

### ● Включение вытяжки:

Коснитесь (нажмите) **зоны выбора (6)** для включения вытяжки

### ● Скорость (мощность) вытяжки:

Прикоснуться и провести пальцами вдоль **Панели выбора (6):** вправо для увеличения скорости (мощности) вытяжки (0-9); влево для уменьшения скорости (мощности) вытяжки (9-0)

У изделия предусмотрено 1 скорости (мощности) вытяжки с таймером дополнительно:

"F" на 5 минут,

после чего мощность снижается до уровня 9.



### ● Timer (таймер)

**Включение/регулировка функции Timer для вытяжки**

• Выберите вытяжку.



• Нажмите  (8), чтобы выбрать функцию Timer (на любом уровне мощности)

• Установите время, отсчитываемое функцией Timer:

нажмите переключатель , для увеличения времени автоматического выключения нажмите переключатель  для уменьшения времени автоматического отключения.

на дисплее (15) отобразится обратный отсчет;

**Примечание:** сбоку дисплея вытяжки появится символ ""(19)

Как только таймер закончит прозвучит звуковой сигнал (в течение 2 минут, или отключится, при нажатии  , а на дисплее (15) замигает символ "0.00".

**Для выключения таймера:**

• выберите **зону выбора (6)**

• установите значение таймера, равное "0", с помощью 

**Примечание:** функция останется активной, если через некоторое время не будут нажаты другие кнопки.

### ● Включение индикаторов загрязнения фильтров

Данные индикаторы обычно отключены

(как для жирулавливающего фильтра, так и для фильтра с активированным углем)

Для их включения выполните следующие действия:

- включите вытяжку с помощью ;

- при выключенных двигателе вытяжки и варочных зонах нажмите и удерживайте **зону выбора (7):**

**светодиод "FILTER" (17)** включится с низкой интенсивностью

на дисплее (14) вытяжки отобразится буква "G" – для активации индикатора загрязнения жирулавливающего фильтра –

**Примечание:** снова нажмите **зону выбора (7)**, чтобы на дисплее (14) отобразилась буква "F", и выполните активацию запахаулавливающего фильтра с активированным углем

**Активен**

- нажмите **зону выбора (6)**, светодиод "FILTER" (17) загорится с высокой интенсивностью, после чего через 10 секунд отключится, указывая на выполненное **ВКЛЮЧЕНИЕ.**

### ● Выключение индикаторов загрязнения фильтров

Для активации повторите указанную выше операцию.

- светодиод "FILTER" (17) загорится с низкой интенсивностью, после чего через 10 секунд отключится, указывая на выполненное **ОТКЛЮЧЕНИЕ**.

#### ● Индикатор загрязнения фильтров

Вытяжка подает сигнал, если необходимо выполнить техобслуживание фильтров:

#### Жирославливающий фильтр

загорится индикатор "FILTER"(17); на дисплее (14) отобразится символ "G" (на 10 секунд после включения)

#### Запахославливающий фильтр с активированным углем

светодиод "FILTER"(17) мигает; на дисплее (14) отобразится символ "F" (на 10 секунд после включения)

#### ● Сброс загрязненности фильтров

После обслуживания фильтров (жироулавливающего и/или запахославливающего с активированным углем) длительно нажмите **зону выбора (7)**: световой индикатор "FILTER" погаснет, после чего возобновится отсчет до срабатывания индикатора

**Примечание:** Повторите операцию в случае одновременного срабатывания сигнализации обоих фильтров.

#### ● Работа в автоматическом режиме

Изделие оснащено датчиком качества воздуха, который позволяет вытяжке автоматически устанавливать наиболее подходящую скорость всасывания в соответствии с типом приготовления.

Для активации данной функции:

Кратко нажмите **зону выбора (7)**, загорится светодиод "(A)" (18), указывая на то, что вытяжка работает в данном режиме.

#### ● Работа вытяжки в автоматическом режиме со SNAP®

Для сопряжения между вытяжкой и SNAP®, обращайтесь к руководству, поставляемому со SNAP® или посетите сайт [www.elica.com](http://www.elica.com).

**Примечание:** SNAP® представляет собой дополнительный блок всасывания, который может работать вместе с вытяжкой.

Для активации данной функции:

Кратко нажмите **зону выбора (7)**, светодиод "(A)" (18) и светодиод  (22) загорятся, указывая на то, что вытяжка работает в данном режиме.

#### ● Индикатор открытой заслонки

Зона вытяжки оснащена вращающейся механической заслонкой. Необходимо включить вытяжку и открыть заслонку, чтобы включить изделие. В вытяжке имеется датчик, который при включенном всасывании автоматически отключает двигатель, если заслонка полностью закрывается. Всасывание возобновляется при открытии заслонки.

- при включении вытяжки двигатель не включится, если заслонка будет закрыта:

загорится светодиод "OPEN" (23), будет подаваться длительный звуковой сигнал каждые 5 секунд дисплей (12) мигает

- если двигатель включен, при закрытии заслонки он остановится:

загорится светодиод "OPEN" (23), будет подаваться длительный звуковой сигнал каждые 5 секунд дисплей (12) мигает

**Данный электроприбор подготовлен для совместной работы с ДАТЧИКОМ открытия окна (не поставляется производителем).**

При установке ДАТЧИКА открытия окна (только в случае работы в режиме ВЫТЯЖКИ ВОЗДУХА) аспирация воздуха будет прекращаться каждый раз при закрытии окна помещения, на котором установлен датчик.

- Подключение ДАТЧИКА открытия окна должно осуществляться квалифицированными техническими специалистами.

- ДАТЧИК должен сертифицироваться отдельно в соответствии с нормами безопасности, касающимися этого компонента и его использования с прибором. Монтаж должен выполняться в соответствии с действующими предписаниями для домашних установок.

#### ВНИМАНИЕ:

- проводка ДАТЧИКА, подсоединяющая его к установке, должна быть частью контура, сертифицированного для безопасного сверхнизкого напряжения (BCHN/SELV).

- производитель данного электроприбора снимает с себя всякую ответственность за возможные сбои, ущерб или пожары, обусловленные дефектами и/или неисправностями и/или неправильным монтажом ДАТЧИКА.

4.1 Таблица мощности

Уровень мощности		Типология варки	Использование уровень (указания сочетают в себе опыт и привычки приготовления)
Макс мощность	Boost	Быстро разогревать	Идеально для поднимания в короткое время температуру еды до быстрого кипения, в случаи воды или быстрого разогрева жидкостей варки
	8-9	Жарить - кипятить	Идеально для поджаривания к золотистому цвету, начинать варку, жарить замороженные продукты, быстро кипятить
Высокая мощность	7-8	Поджаривать к золотистому цвету – поджаривать - кипеть - гриль	Идеально для поджаривания, чтобы поддерживать кипение, варить, гриль (на короткое время, 5-10 минут)
	6-7	Поджаривать к золотистому цвету - варить – тушить – поджаривать - гриль	Идеально для поджаривания, чтобы поддерживать легкое кипение, варить и гриль (на среднее время, 10-20 минут), подогревать аксессуары
Средняя мощность	4-5	Варить – кипятить на медленном огне – сгущать - перемешивать	Идеально для тушения, поддерживать легкое кипение, варить (на длительное время). Перемешивать макароны
	3-4	Варить – кипятить на медленном огне – сгущать - перемешивать	Идеально для длительных готовок (рис, соусы, жаркое, рыба) с присутствием в составе жидкостей (вода, вино, бульон, молоко), перемешивать макароны
	2-3	Варить – кипятить на медленном огне – сгущать - перемешивать	Идеально для длительных готовок (объем меньше литра: рис, соусы, жаркое, рыба) с присутствием в составе жидкостей (вода, вино, бульон, молоко)
Низкая мощность	1-2	Расплавлять – размораживать – поддерживать на тепле - перемешивать	Идеально для смягчения масла, растопить деликатно шоколад, разморозить продукты маленьких размеров
	1	Расплавлять – размораживать – поддерживать на тепле - перемешивать	Ideale per il mantenimento in caldo di piccole porzioni di cibo appena cucinate o tenere in temperatura piatti di portata e mantecare risotti
ВЫКЛ	Мощность ноль	Опорная поверхность	Piano cottura in posizione di stand-by o spento (possibile presenza di calore residuo da fine cottura, segnalato con H-L-O)

#### 4.2 Tabele de gătit

Категория продуктов	Блюда или типология варки	Уровень мощности и тенденция готовки			
		Первая фаза	Мощности	Вторая фаза	Мощности
Тесто, рис	Свежее тесто	Нагревание воды	Booster-9	Готовка теста и поддержание кипения	7-8
	Свежее тесто	Нагревание воды	Booster-9	Готовка теста и поддержание кипения	7-8
	Вареный рис	Нагревание воды	Booster-9	Готовка теста и поддержание кипения	5-6
	Ризотто	Поджаривание и тостирование	7-8	Готовка	4-5
Овощи, бобовые	Варенные	Нагревание воды	Booster-9	Кипятить	6-7
	Жаренные	Нагревание подсолнечного масла	9	Жарение	8-9
	Перемешанные	Нагревание аксессуара	7-8	Варка	6-7
	Тушенные	Нагревание аксессуара	7-8	Варка	3-4
	Поджаренные	Нагревание аксессуара	7-8	Поджаривание к золотистому цвету	7-8
Мясо	Печеня	Поджаривание к золотистому цвету на подсолнечном масле (если со сливочным мощность 6)	7-8	Варка	3-4
	Смаженое	Предварительный разогрев кастрюли	7-8	Поджаривание с обеих сторон	7-8
	Поджаренное	Поджаривание к золотистому цвету на подсолнечном масле (если со сливочным мощность 6)	7-8	Варка	4-5
	В соусе/тушеное	Поджаривание к на подсолнечном масле (если со сливочным мощность 6)	7-8	Варка	3-4
Рыба	Гриль	Нагревание кастрюли	7-8	Варка	7-8
	В соусе /тушеная	Поджаривание на подсолнечном масле (если со сливочным мощность 6)	7-8	Варка	3-4
	Жаренная	Нагревание подсолнечного масла и жиров	8-9	Жарение	7-8
Яйца	Жаренные	Нагревание сковородки со сливочным маслом и жиром	6	Варка	6-7
	Омлет	Нагревание сковородки со сливочным маслом и жиром	6	Варка	5-6
	Коке /вкрутую	Нагревание воды	Booster-9	Варка	5-6
	Блином	Нагревание сковородки со сливочным маслом	6	Варка	6-7
Соусы	Томатный	Поджаривание на подсолнечном масле (если со сливочным, мощность 6)	6-7	Варка	3-4
	Рагу	Поджаривание на подсолнечном масле (если со сливочным, мощность 6)	6-7	Варка	3-4
	Бешамель	Подготовка базы (растопить сливочное масло и муку)	5-6	Довести до легкого кипения	3-4
Сладкое, кремы	Заварной крем	Довести молоко до кипения	4-5	Поддерживать легкое кипение	4-5
	Пудинги	Довести молоко до кипения	4-5	Поддерживать легкое кипение	2-3
	Рис на молоке	Нагреть молоко	5-6	Поддерживать легкое кипение	2-3

## 5. Уход

### Техобслуживание варочной поверхности

**Внимание!** Перед началом любой операции по чистке или обслуживанию убедитесь, что варочные зоны выключены и что индикатор тепла погас.

#### 5.1 Очистка

Варочную панель следует очищать после каждого использования.

##### **Важно:**

Не используйте жёсткие губки, скребки. Их использование, со временем, может повредить стекло.

Не используйте сильнодействующие химические моющие средства, такие как спрей для печи или пятновыводители.

После каждого использования, дайте поверхности остыть и очистите её от накипи и остатков пищи.

Сахар и продукты с высоким содержанием сахара повреждают варочную поверхность и должны быть удалены немедленно.

Соль, сахар и песок могут оцарапать стеклянную поверхность.

Используйте мягкую ткань, бумажные полотенца для кухни или специальные продукты для чистки поверхности (придерживайтесь указаний производителя).

**НЕ ИСПОЛЬЗУЙТЕ ПАРООЧИСТИТЕЛИ!!!**

##### **Важно:**

При случайной и сильной утечке жидкости из кастрюли можно воспользоваться сливным клапаном, расположенным в нижней части устройства, что позволяет избежать любых остатков и выполнить очистку в условиях максимальной гигиенической безопасности.

**Рис. 18**

Для более глубокой и полной очистки можно извлечь нижнюю емкость.

**Рис. 19**

##### **Очистка металлической решетки:**

Решетку следует мыть вручную горячей водой с нейтральным моющим средством и аккуратно высушивать во избежание окисления.

### Техобслуживание вытяжки

#### **Очистка:**

Для очистки используйте **ТОЛЬКО** мягкую ткань, смоченную нейтральным моющим средством. **НЕ ИСПОЛЬЗУЙТЕ ИНСТРУМЕНТЫ ИЛИ ПРИБОРЫ ДЛЯ ОЧИСТКИ!**

Не допускайте использование абразивных средств. **НЕ ИСПОЛЬЗУЙТЕ СПИРТ!**

#### **Жиρούлавливающий фильтр**

**Служит для удержания частиц жира, образующихся при приготовлении пищи.**

Очистку следует выполнять один раз в месяц (или когда срабатывает система засорения фильтров) с помощью неагрессивных моющих средств, вручную или в посудомоечной машине при низкой температуре в кратковременном цикле.

При мойке в посудомоечной машине металлический жиρούлавливающий фильтр может обесцветиться, однако его фильтрующие характеристики совершенно не изменяются.

**Рис. 15**

#### **Угольный Фильтр – Керамический**

**(только для фильтрующих версий)**

**Служит для удержания неприятных запахов, образующихся при приготовлении пищи.**

Данное изделие оборудовано набором дезодорирующих фильтров. Насыщение дезодорирующих фильтров происходит после длительного использования в зависимости от типа кухни и регулярности очистки жиρούлавливающего фильтра. Дезодорирующие фильтры можно регенерировать термическим способом каждые 2/3 месяца в предварительно нагретой печи при 200°C в течение 45 минут. Правильная регенерация гарантирует постоянную эффективность фильтрования в течение 5 лет.

**Внимание!** Не кладите фильтры на дно духовки, а положите их на противень, который необходимо вставить в среднем положении.

**Рис. 17 – 17а – 17б – 17с**

## 5.2 Поиск неисправностей

ИНФОРМАЦИОННЫЙ КОД	ОПИСАНИЕ	ВОЗМОЖНЫЕ ПРИЧИНЫ	УСТРАНЕНИЕ
E2	Зона управления отключается из-за слишком высокой температуры	Внутренняя температура электронных узлов слишком высокая	Дождитесь охлаждения поверхности перед повторным использованием
ERR03 + звуковой сигнал 	Выявлено постоянное нажатие кнопки. Панель управления отключается через 10 секунд.	На панели находятся кастрюли, кухонные принадлежности или вода.	Очистите поверхность, снимите с нее имеющиеся предметы.
При появлении остальных сообщений об ошибках ( E ... U ... )	Обратитесь в службу технической поддержки и сообщите код ошибки		

## 5.3 Техническая служба помощи

Перед тем как обратиться в службу технической поддержки

1. Убедитесь, что невозможно самостоятельно устранить проблему с учетом информации, приведенной в разделе "Поиск неисправностей".

2. Выключите и включите устройство, чтобы убедиться, что проблема устранена.

Если после вышеупомянутых проверок проблема не устранена, обратитесь в ближайшую службу технической поддержки.

**Неухильно дотримуватися інструкцій, наведених в цьому посібнику.** Відхиляється будь яка відповідальність за можливі несправності, пошкодження або пожежі, які виникли при використанні пристрою внаслідок недотримання інструкцій, наведених в даному посібнику. Прилад призначений для побутового використання з метою приготування їжі та всмоктування парів, що утворюються під час приготування. Не дозволяється використовувати з іншою метою (напр. для опалення приміщення). Виробник не несе жодної відповідальності за неналежне використання або помилкове налаштування команд.

**Пристрій мати інший зовнішній вигляд, ніж той, що зображений на малюнках в цій інструкції, однак вказівки по використанню, обслуговуванню і встановленню залишаються такими ж самими.**

ⓘ Уважно прочитайте інструкції: вони містять важливу інформацію про встановлення, використання та безпеку.

⚠ Не проводити електричні модифікації пристрою

⚠ Перед встановленням приладу перевірте цілісність усіх компонентів. В іншому випадку, зверніться до продавця і не продовжуйте установку.

⚠ **Перевірте** комплектність пристрою **перед** встановленням. В іншому випадку, зверніться до продавця і не продовжуйте установку.

**Примітка:** Деталі, позначені знаком "(\*)" є додатковими аксесуарами та постачаються лише з деякими моделями, або є деталями, які не постачаються в комплекті і їх потрібно купувати.

## ⚠ 1. Попередження

**Увага!** Уважно дотримуйтеся наступних інструкцій: - Перед початком проведення будь-якої операції по установці приладу його необхідно відключити від електромережі. - Установка або обслуговування повинні виконуватися кваліфікованим техніком. в відповідності до інструкцій виробника та з дотриманням діючих норм безпеки. Не ремонтувати та не замінювати частини пристрою, якщо це не обумовлено в посібнику з використання. - Заземлення приладу є обов'язковим згідно законодавства. - Шнур живлення повинен бути досить довгим, щоб дозволити підключення до електричної мережі пристрою, що вбудовується в меблі. - Щоб установка відповідала діючим нормам безпеки,

потрібно встановити належний всеполюсний вимикач, який забезпечить повне відключення від мережі в випадку перенапруги категорії III, в відповідності з правилами установки. - Не використовувати трійники та подовжувачі. - Після закінчення установки користувач не повинен мати доступ до електричних компонентів приладу. - Пристрій та його доступні частини стають гарячими в процесі використання. - Будьте обережні, щоб не торкнутися нагрівальних елементів. - Стежте, щоб діти не гралися з пристроєм: тримайте пристрій подалі від дітей, тому що доступні частини можуть нагріватися під час використання. - Для носіїв кардіостимуляторів і активних імплантатів перед використанням індукційної робочої поверхні важливо впевнитися в тому, що вона не перешкоджатиме нормальній роботі таких пристроїв. - В процесі і після використання не торкайтеся розігрітих деталей приладу. - Уникати контакту з тканинами та іншими легко займистими матеріалами до достатнього охолодження усіх частин пристрою, ризик виникнення пожежі - Не ставити легко займисті матеріали на пристрій або поряд з ним. - Перегрітий жир та олія легко спалахують. Контролювати приготування їжі, багатої жиром і олією. -Якщо поверхня тріснула, вимкніть прилад, щоб уникнути можливості ураження електричним струмом. - Пристрій не призначений для роботи через зовнішній таймер або окрему систему дистанційного керування. - Приготування їжі з жиром або олією на плиті без нагляду може бути небезпечним і призвести до

пожежі. - Слід контролювати процес приготування. Процес короткострокового приготування потрібно постійно контролювати. - НІКОЛИ не намагайтеся загасити вогонь за допомогою води. Навпаки, вимкнути прилад і загасити полум'я, наприклад, кришкою або протипожежною ковдрою. Небезпека виникнення пожежі: не ставте предмети на варильні поверхні. - Не використовувати парові очищувачі, ризик ураження електричним струмом. - Не ставте металеві предмети, такі як ножі, вилки, ложки та кришки на поверхню, оскільки вони можуть нагріватися. - Перед підключенням приладу до електричної мережі: перевірте табличку з паспортними даними (на нижній частині пристрою), щоб впевнитися, що напруга і потужність відповідають значенням мережі та електричної розетки. У випадку сумнівів звернутися до кваліфікованого електрика.

**Важливо:** - Після використання, вимкніть робочу поверхню через панель управління, не покладаючись на детектор кухонного посуду. - Уникати розливу рідини, тому під час кип'ятіння або розігріву рідин зменшуйте подачу тепла. - Не залишати елементи нагрівання увімкненими з порожніми каструлями або сковорідками або без них. - По завершенню приготування, вимкніть відповідну конфорку. - Під час приготування в жодному разі не використовуйте фольгу, та в жодному разі не ставте продукти, упаковані в фольгу. Фольга може розплавитися та завдати вашому пристрою непоправної шкоди. - Ніколи не розігрівати консерви або бляшані банки з харчовими продуктами, попередньо не відкривши їх: вони можуть вибухнути! Це

попередження стосується також всіх інших типів варильних поверхонь. - Використання високої потужності, наприклад функція Booster, не підходить для розігрівання деяких рідин, а саме олії для смаження. Надмірне тепло може бути небезпечним. В таких випадках рекомендується використовувати меншу потужність. - Ємності потрібно ставити безпосередньо на варильну поверхню по центру. В жодному разі не ставити інші предмети між каструлею та робочою поверхнею. - У випадку високих температур пристрій автоматично зменшує рівень потужності конфорки. Перед будь-яким очищенням або обслуговуванням, відключіть пристрій від мережі електроживлення, витягнувши вилку або вимкнувши загальний вимикач у будинку. Під час всіх операцій по встановленню та обслуговуванню використовуйте рукавички. Пристроєм можуть користуватися діти віком не менше, ніж 8 років, а також особи з обмеженими фізичними можливостями, сенсорними або розумовими, або такі, що не мають досвіду або знань, але лише під наглядом, або після того, як вони отримали відповідні інструкції щодо безпечного використання пристрою та зрозуміли усю небезпеку, пов'язану з його використанням. Необхідно наглядати за дітьми, щоб вони не гралися з приладом. Очищення та обслуговування приладу не може виконуватися дітьми без нагляду. Приміщення повинно мати достатню вентиляцію, якщо кухонна витяжка використовується спільно з іншими пристроями, що працюють на газу або інших видах палива. Витяжку необхідно регулярно очищати як всередині, так і зовні (НЕ РІДШЕ



ОДНОГО РАЗУ НА МІСЯЦЬ), завжди дотримуючись вказівок, зазначених в інструкції з технічного обслуговування. Недбалість щодо очищення або заміни та очищення фільтрів може привести до пожежі. Суворо заборонено готувати їжу на відкритому полум'ї. Використання відкритого полум'я шкодить фільтрам і може призвести до пожежі, тому цього слід уникати в будь-якому випадку. Смажити їжу потрібно з обережністю, щоб нагріте масло не спалахнуло. **УВАГА:** Коли робоча поверхня увімкнена, доступні частини витяжки можуть нагріватися.

**Увага!** Не під'єднуйте пристрій до електричної мережі до повного завершення установки. Щодо технічних та заходів безпеки, які необхідно взяти для відведення димових газів, суворо дотримуватися положень відповідних норм місцевих органів влади. Усмоктуване повітря не можна виводити в канал, який використовується для відведення димових газів, що генеруються пристроями для спалювання газу або інших видів палива. В жодному разі не використовуйте витяжку без решітки, встановленої належним чином! Під час установки використовуйте тільки ті гвинти, що постачаються в комплекті з пристроєм, або, якщо вони не входять в комплект, придбайте правильний тип гвинтів. Використовуйте гвинти належної довжини, як зазначено в Керівництві по установці. Якщо кухонна витяжка і прилади, що працюють не на електроенергії, функціонують одночасно, негативний тиск в приміщенні не повинен перевищувати 4 Па ( $4 \times 10^{-5}$  бар). Важливо зберігати цей посібник, щоб можна було звернутися до нього в будь-який час. У випадку продажу, передачі або переміщення

переконатися, що посібник залишиться разом з пристроєм.

Цей виріб промаркований у відповідності до Європейської директиви 2012/19/ЄС - UK SI 2013 No3113, по утилізації електричного і електронного обладнання (WEEE). Забезпечивши правильну утилізацію даного виробу, користувач допомагає уникнути потенційних негативних наслідків для навколишнього середовища і здоров'я людини.



Символ  на самому виробі або супроводжуючій документації вказує, що при утилізації даного виробу з ним не можна поводитися як з будь-яким іншим побутовим відходом. Натомість його слід віддавати у відповідний пункт прийому електричного та електронного обладнання для подальшої утилізації. Переробка повинна проводитися у відповідності з місцевими правилами по утилізації відходів. За більш докладною інформацією про правила поводження з такими виробами, їх утилізації та переробки звертатися в місцеві органи влади, в службу по утилізації відходів або в магазин, в якому був придбаний даний пристрій.

Пристрій розроблений, випробуваний і виготовлений відповідно до норм:

- Безпеки: EN/IEC 60335-1; EN/IEC 60335-2-6, EN/IEC 60335-2-31, EN/IEC 62233.
- Продуктивність: EN/IEC 61591; ISO 5167-1; ISO 5167-3; ISO 5168; EN/IEC 60704-1; EN/IEC 60704-2-13; EN/IEC 60704-3; ISO 3741; EN 50564; IEC 62301. EN 60350-2;
- EMC: EN 55014-1; CISPR 14-1; EN 55014-2; CISPR 14-2; EN/IEC 61000-3-3; EN/IEC 61000-3-12. Поради для належного використання в цілях зниження впливу на навколишнє середовище: На початку приготування увімкніть витяжку на мінімальну швидкість, залишаючи її увімкненою також на якийсь час після закінчення варіння. Збільшуйте швидкість тільки в разі великої кількості диму і пари, використовуючи функцію booster лише в окремих випадках. Для підтримки ефективності системи для зменшення запахів, замінити при необхідності вугільний/і фільтр/и. Для підтримки ефективної роботи жирового фільтра, очищуйте його в разі потреби. Для оптимізації ефективності та зниження рівня шуму, використовуйте максимальний діаметр системи повітропроводів, як описано в цьому посібнику.

## 2. Використання

### Використання робочої поверхні

Система індукційного приготування заснована на фізичному явищі магнітна індукції. Ключовою особливістю цієї системи є пряма передача енергії від генератора до кастрюлі.

#### **Переваги:**

У порівнянні з електричними поверхнями, ваша індукційна поверхня є:

- **Безпечнішою:** менша температура на поверхні скла.

- **Швидше:** менший час розігріву їжі.
- **Точніше:** поверхня негайно реагує на ваші команди
- **Ефективніша:** 90% енергії, що поглинається перетворюється на тепло. Крім того, коли ви знімаєте каструлю з поверхні, подача тепла одразу переривається, уникаючи непотрібного розсіяння тепла.

## 2.1 Ємкості для варіння

**Застосовуйте лише такий посуд, на якому нанесений**



символ

**Важливо:**

щоб уникнути незворотного пошкодження варильної поверхні не використовуйте посуд:

- з нерівним дном;
- металеву з емальованим дном;
- з шорстким дном, щоб уникнути подряпин на варильній панелі;
- ніколи не ставте гарячі каструлі і сковорідки на панель управління варильною поверхнею. Не всі каструлі, придатні для індукційних панелей, досить добре працюють унаслідок того, що їх дна не повністю виготовлені з феромагнітних матеріалів!! Купуючи посуд, проконтролюйте, щоб:
  - Днище було повністю виготовлене з феромагнітних матеріалів. Інакше падає ефективність і рівномірність теплопередачі, а температура поверхні посуду може бути не відповідною для готування.



**НИ!**

- Днище не містило алюмінію: посуд не розігріватиметься індукторами, або вони її взагалі не виявлять.



**НИ!**

- Днища не виявилися нерівними і з шорсткою поверхнею. Зменшують поверхню контакту індуктора з посудом, знижуючи ефективність нагріву і погіршуючи результати готування.

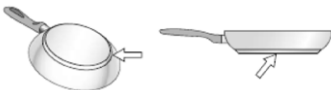

**ТАК!**

**Важливо:** ніколи не ставте гарячі каструлі і сковорідки на панель управління варильною поверхнею.

### 2.1.1 Існуючі ємкості

Можна перевірити, чи володіє матеріал каструлі магнітними властивостями за допомогою простого магніту. Каструлі, які не мають магнетизму, не придатні для використання. І в цьому випадку мають силу вказівки попереднього параграфа.

### 2.1.2 Діаметри дна каструль які рекомендуються

**ВАЖЛИВО:** якщо каструлі не належних розмірів варильні зони не вмикаються.

Щоб взнати, яким є мінімальний діаметр посуду для готування в кожній окремій зоні, див. ілюстровану частину даного керівництва.

- Для досягнення найкращих результатів рекомендується:
- Використовувати сковороди і каструлі з діаметром дна, рівним діаметру зони варіння.
  - По можливості накривати посуд в ході готування кришкою, особливо, якщо її висота перевищує 22 см.
  - Розміщувати посуд в центрі варильної зони, позначеної на варильній панелі.

**Увага:** Щоб зберегти ефективність приготування та якість продукту, НЕ рекомендується використовувати індукційні адаптери.

### Використання витяжки

Система всмоктування можна використовувати в режимі всмоктування та відведення назовні або у режимі фільтрації з внутрішньою рециркуляцією.



### Варіант відведення

**Мал.7** Пара виводиться назовні через серію труб (придбані окремо), що фіксуються на сполучному фланці, який постачається в комплекті.

Діаметр вивідної труби повинен дорівнювати діаметру з'єднувального кільця:

- у разі прямокутного виходу 222 x 89 мм
- у разі круглого виходу Ø 150 мм (\*)

Для отримання додаткової інформації дивіться сторінку, де описуються аксесуари до версії з відведенням в ілюстрованій частині даного керівництва. Підключіть пристрій до труби та настінних вивідних виходів з діаметром, що відповідає виходу повітря (з'єднувальний фланець).

Використання труб і настінних випускних отворів меншого діаметра призведе до зменшення продуктивності всмоктування і різкого збільшення рівня шуму.

В цьому випадку виробник не несе жодної відповідальності.

- ⚠ Використовуйте якомога коротший канал
- ⚠ Використовуйте повітропровід з якомога меншою кількістю вигинів (максимальний кут: 90°).
- ⚠ Уникайте різких змін в перерізі труби.



## Варіант з фільтрацією

Мал. 10

Повітря, перед тим, як потрапити знову до приміщення, фільтрується через відповідний жировий фільтр та фільтр запаху. Прилад постачається з усім необхідним для здійснення стандартної установки з виходом повітря в передній частині меблевого плінтуса. Фізико-хімічні властивості дозволяють досягти високої ефективності поглинання запахів і високої механічної міцності.

Відвідайте сайти [www.elica.com](http://www.elica.com) і [www.shop.elica.com](http://www.shop.elica.com), щоб ознайомитися з повною гамою доступних наборів для установки як версії з фільтрацією, так і в версії відведення повітря.

### 3. Інсталяція

● Як електрична, так і механічна установка повинна виконуватися кваліфікованим персоналом.

Мінімальна відстань між варильною поверхнею та стінкою повинна бути щонайменше 50мм попереду, щонайменше 50мм по сторонах та щонайменше 550мм до верхніх полицок.

NB = Рекомендовані відстані є орієнтовними: під час проектування приміщень слід дотримуватись вказівок виробника кухні.



#### 3.1 Під'єднання до електромережі

Мал. 3

● Від'єднати пристрій від електричної мережі. ● Установка повинна виконуватись кваліфікованим персоналом, обізнаним про правила з питань установки і безпеки. ● Виробник відхиляє будь-яку відповідальність за шкоду, завдану людям, тваринам або речам, що виникла в результаті недотримання вказівок, наведених в даному розділі. ● Силовий кабель повинен бути досить довгим, щоб забезпечити вільне зняття варильної панелі із стільниці. ● Переконайтеся, що напруга, вказана на табличці, розташованій на зворотній стороні приладу, відповідає напрузі в будинку, де він буде встановлений. ● Не

використовуйте подовжувачі. ● Електричний кабель заземлення повинен бути на 2 см довшим від інших кабелів. ● У разі, коли пристрій не поставляється з кабелем живлення, використовуйте інший кабель з мінімальним перерізом провідника 2,5 мм<sup>2</sup> для потужності до 7200 Вт; а для більших потужностей переріз повинен становити 4 мм<sup>2</sup>. ● Ні в одному з місць кабель не повинен досягати температури на 50°C вище температури навколишнього середовища. ● Прилад призначений для постійного підключення до електричної мережі.

● **Увага!** Перед тим, як під'єднувати контур до мережі і перевіряти правильність роботи, завжди перевіряйте, щоб мережевий кабель був правильно змонтований. ● **Увага!** Заміна з'єднувального кабелю повинна проводитися авторизованим сервісним центром або особою з подібною спеціалізацією.

**Примітка:** пристрій оснащений функцією Power Limitor, що дозволяє встановити максимальний поріг поглинання кВт. Налаштування потрібно провести в момент підключення пристрою до електромережі або повторного підключення самої електричної мережі (протягом наступних 2-х хвилин). Виберіть характеристики захисту електричного обладнання в залежності від вибраного рівня обмеження потужності. Щодо послідовності налаштування Power Limitation прочитайте розділ Експлуатація у цьому посібнику.

### 3.3 Інсталяція

#### Перед початком установки:

- Після розпакування виробу перевірте його наявність пошкоджень при транспортуванні і в разі виникнення проблем, зверніться до Вашого дилера або центру обслуговування клієнтів, перш ніж приступити до установки.
- Переконайтеся, що придбаний виріб відповідає розмірам обраного місця установки.
- Перевірте, що всередині упаковки (з метою транспортування) не залишилися комплектуючі матеріали, (наприклад, конверти з гвинтами, гарантії і т.д.), якщо такі є, їх потрібно дістати та зберегти.
- Крім того перевірте, щоб поблизу місця встановлення була електрична розетка

#### Розміщення меблів для вмонтування:

- Прилад не можна встановлювати над охолоджувачами, посудомийними машинами, кухонними плитами, духовками, пральними і сушильними машинами.
- Провести всі роботи з підрізання меблів перед установкою варильної поверхні та обережно видалити стружку або залишки деревної тирси.

**- щоб оптимізувати установку в версії фільтруючої рециркуляції, ми рекомендуємо зробити проріз у цокольній планці, куди можна буде вставити решітку для проходу повітря.**

**ВАЖЛИВО:** використовуйте однокомпонентний герметик (S), який стійкий до високих температур, а саме до 250° ; перед монтажем, поверхні, що підлягають склеюванню, слід ретельно очистити, видаляючи будь-які речовини, які можуть знизити адгезію (напр.:антиадгезиви, консерванти, жири, масла, порошки, залишки старого клею і т.д.); клей розподілити рівномірно по всьому периметру рами; після склеювання залишити клей висихати приблизно на 24 години.

#### Мал. 1В-2В

**Увага!** Неправильна установка гвинтів і кріпильних виробів, не у відповідності до цих інструкцій, може призвести до небезпеки ураження електричним струмом.

**Примітка:** для правильного встановлення виробу рекомендується об'язати труби клейкою стрічкою, яка має такі характеристики:

- м'яка еластична плівка ПВХ з клейким шаром на основі акрилату
- відповідає стандартам DIN EN 60454
- вогнезатримуючий
- відмінна стійкість до зношування
- стійкість до перепадів температури
- може використовуватися при низьких температурах

## 4. Функціонування

### Панель управління

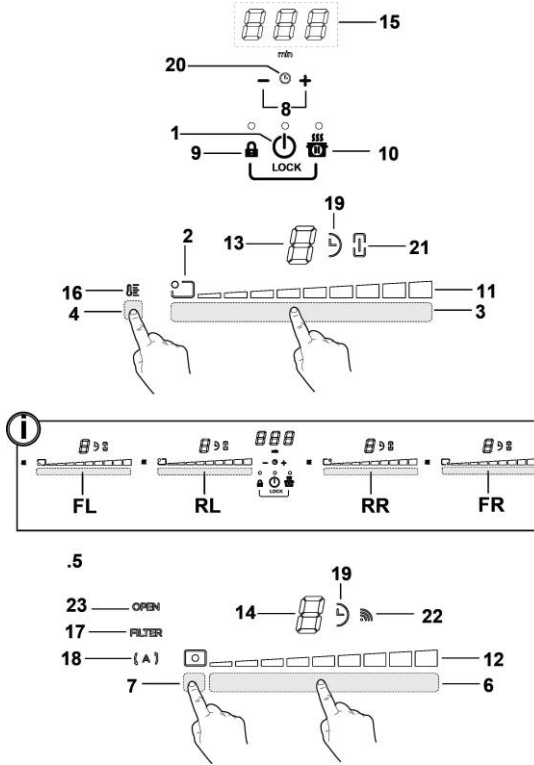

#### Кнопки

1. **ON/OFF** варильної поверхні / витяжки для робочої поверхні
2. Індикатор розташування конфорки
3. Обрання конфорок
4. Збільшення/Зменшення Power Level
5. Активація Temperature Manager
6. Кнопки витяжки
7. Вибір витяжки
8. Збільшення/Зменшення швидкості (потужності) всмоктування
9. Активація автоматичних функцій
- 9+10. Reset насичення фільтрів
10. Активація Timer
11. Збільшення/Зменшення часу Timer
12. Блокування Key Lock
13. Child Lock
14. Пауза / Recall

#### Дисплей / LED

11. Візуалізація Power Level
12. Візуалізація швидкості (потужності) всмоктування
13. Дисплей конфорок
14. Дисплей витяжки
15. Дисплей Таймеру
16. Індикатор Temperature Manager
17. Індикатор догляду фільтрів
18. Індикатор автоматичної функції всмоктування
19. Індикатор таймеру Timer активовано
20. Індикатор таймеру Egg Timer активовано
21. Індикатор Bridge активовано
22. Індикатор функціонування зі SNAP
23. Індикатор FLAP

## ВИКОРИСТАННЯ РОБОЧОЇ ПОВЕРХНІ

Перед початком роботи потрібно знати, що:

Всі функції цієї варильної поверхні розроблені із дотриманням найсуворіших норм безпеки.

З цієї причини:









• Деякі функції не активуються, або автоматично вимикаються при відсутності посуду на конфорках, або коли вони погано розташовані.

• В інших випадках активовані функції автоматично відключаються через декілька секунд, коли обрана функція вимагає подальшого вводу параметрів, а налаштування не відбувається (наприклад: : “Увімкніть варильну поверхню” без “Оберіть конфорку” та “Робоча температура”, чи “Функція Lock” або “Timer”).

 **Увага!** У разі (наприклад) тривалого використання, вимкнення конфорки не відбувається негайно, тому що триває етап охолодження; на дисплеї конфорок з'являється символ “H”, який вказує на те, що наразі триває цей етап. Зачекайте, щоб дисплей вимкнувся, перш ніж наблизитися до конфорки.

### Дисплей конфорок

на дисплеях, що відносяться до конфорок, вказується:

Конфорка увімкнена	
Power Level (Рівень потужності)	
Residual Heat Indicator	
Pot Detector	
Функція Temperature Manager активована	
Функція Child Lock активована	
Функція паузи	
Функція автоматичного підігріву Automatic Heat UP	

## Характеристики робочої поверхні

### ● Safe Activation (Безпечна активація)

Пристрій вмикається тільки за наявності каstrулі на конфорках: процес нагрівання не запускається або переривається в разі відсутності або видалення посуду.

### ● Pot Detector (Детектор посуду)

Пристрій автоматично визначає наявність каstrулі на конфорках.

### ● Safety Shut Down (Безпечне вимкнення)

З міркувань безпеки, кожна конфорка має максимальний час роботи, який залежить від встановленого рівня потужності.

### ● Residual Heat Indicator (Індикатор остаточного тепла)

При вимкненні однієї або декількох конфорок наявність залишкового тепла позначається спеціальним візуальним сигналом у відповідній області дисплея символом “H”.

## Експлуатація

**Примітка:** Для активації будь-якої функції, спочатку необхідно активувати потрібну конфорку

### ● Увімкнення

Натисніть (торкніться)  кнопку **ON/OFF** плити/витажки Індикатор загоряється, який вказує на те, що варильна поверхня/витажка готова до використання Натисніть цю кнопку ще раз для вимкнення **Примітка:** Ця функція має пріоритет над усіма іншими.

### ● Вибір конфорки

Торкніться (натисніть) **Зону вибору (3)**, що відповідає бажаній конфорці.

### ● 9 Power Level

Поверхня обладнана 9 рівнями потужності Торкніться та проведіть пальцем вздовж **Зони вибору (3):** у напрямку праворуч, щоб збільшити рівень потужності; у напрямку ліворуч, щоб зменшити рівень потужності.

### ● Power Booster (Підсилювач потужності)

Виріб оснащений додатковим рівнем потужності (окрім рівня ) , який залишається активним протягом 5 хвилин, після чого потужність повертається до попереднього рівня.

Торкніться та проведіть пальцями вздовж **Зони вибору (3)** (за рівнем ) та активуйте Power Booster Рівень Power Booster вказується на дисплеї обраної конфорки символом “P”

### ● **Bridge Zones**

Конфорки завдяки функції, Bridge здатні працювати комбінованим способом, створюючи єдиний простір з однаковим рівнем потужності. Ця функція дозволяє готувати їжу навіть у каструлях і сковорідках великого розміру.

Можна використовувати комбінації передніх конфорок “Головна” з відповідними конфорками позаду “Вторинна”

(для того, щоб перевірити, для яких конфорок передбачена ця функція, див. ілюстровану частину цього посібника).

Для активації функції Bridge:

- одночасно оберіть дві зони вибору площі конфорок, які ви бажаєте використовувати

- індикатор Bridge (21) варильної поверхні “Вторинна”

підсвічується “”

- за допомогою Зони вибору (3) варильної поверхні “Master можна встановити робочий рівень (потужність)

- щоб вимкнути Функцію Bridge достатньо повторити ту саму процедуру активації

### ● **Temperature Manager**

Temperature Manager - це функція управління, яка дозволяє підтримувати тепло на постійній температурі на оптимальному рівні потужності; ідеально підходить для зберігання готової їжі в теплому стані.

Функція Temperature Manager активується повітряним тиском зони активації (4)

На дисплеї конфорки, що працює в режимі Temperature Manager, з'являється символ “”

### ● **Key Lock (Блокування клавіш)**

Блокування Key Lock дозволяє заблокувати налаштування поверхні, щоб запобігти випадковому порушенню налаштувань, залишаючи активними все налаштовані функції.

**Активация:**

• натисніть  (9)

• Індикатор над кнопкою світиться, що означає його активацію

Для вимкнення повторіть операцію.

### ● **Child Lock**



Child Lock дозволяє запобігти випадковому включенню варильної поверхні та витяжки дітьми, перешкоджаючи активації будь-якої функції.

Блокування від дітей може бути активоване лише тоді, коли пристрій працює, але конфорки (зона всмоктування) – вимкнені.

**Активация:**

• зніміть каструлі, присутні на варильній поверхні

• натисніть та утримуйте натиснутими одночасно 

(9) та  (10), звуковий сигнал означатиме, що функція увімкнена, а на дисплеї відобразиться “” (13) та (14).

Для вимкнення повторіть операцію.



### ● **Timer**

Функція таймера – це зворотній відлік, який можна налаштувати на кожній конфорці (витяжці).

В кінці налаштованого часового проміжку конфорки (або витяжка) вимикаються автоматично, і користувач оповіщається спеціальним сигналом.

**Активация//Регулювання функції Timer для варильної поверхні**

• Оберіть конфорку (потужність≠0)

• Натисніть   (8), щоб увімкнути доступ до функції Timer



• Налаштуйте часовий проміжок Таймеру:

натисніть перемикач , щоб збільшити час автоматичного вимкнення

натисніть перемикач , щоб зменшити час автоматичного вимкнення

Якщо необхідно, повторити операцію для інших конфорок.

**Примітка:** На кожну конфорку можна встановити різний час таймеру; на дисплеї (15) на 10 секунд з'явиться зворотній відлік останньої обраної зони варіння, після чого відобразиться зворотній відлік найменшого проміжку часу.

Коли таймер завершить зворотній відлік, звучить звуковий сигнал (протягом 2 хвилин, або вимикається натисканням  ) , а на дисплеї (15) починає блимати символ “”.

**Примітка:** на стороні дисплея конфорки, під час



використання функції Timer, з'являється символ “” (19)

### Для вимкнення Timer:



- оберіть конфорку
- введіть значення для таймеру на "0" , за допомогою

**Примітка:** функція залишається активною, якщо ви не натискаєте інші кнопки в цей час.

### ● Egg Timer

Функція Egg Timer - це зворотній відлік незалежно від конфорок (та витяжки). L'Egg Timer активується натисканням   (8) .

**Примітка :** для регулювання функції Egg Timer виконайте ті самі дії, що і для функції Timer.

Коли таймер завершить зворотній відлік, звучить звуковий сигнал (протягом 2 хвилин, або вимикається натисканням   ), а на дисплеї (15) починає блимати символ "0.00".

**Примітка:** під час роботи Egg Timer на з'являється символ  (20)

### ● Пауза

Функція Пауза дозволяє призупинити будь-яку функцію, увімкнену на панелі, зводючи до нуля потужність варіння.

#### Активация:

- натисніть  (10)
- на дисплеях відображується "i" (13).

### Щоб вимкнути функцію:

**Примітка :** ця операція скидає налаштування для плити до паузи

- натисніть  (10)
- протягом 10 секунд проведіть пальцем праворуч вздовж

**Зони вибору (3)**, що відповідає конфорці 2 (МАЛ.19);



**Примітка :** якщо операцію не виконати протягом цього часу, функція паузи залишається активною.

**Примітка:** якщо через 10 хвилин Функція Пауза не буде вимкнена, поверхня вимикається автоматично.

### ● Recall

Функція виклику Recall дозволяє відновити усі налаштування, встановлені на поверхні у випадку випадкового вимкнення.

#### Активация:

- повторно увімкніть плиту   
протягом 6 секунд після відключення
- натисніть "0"   
протягом наступних 6 секунд

### ● Automatic Heat UP (Автоматичний підігрів)

Функція Automatic Heat UP (Автоматичний підігрів) дозволяє швидше довести потужність до бажаного рівня; за допомогою цієї функції ви матимете перевагу більш швидкого приготування страв, але не ризикуючи отримати підгорілу страву, тому що температура не перевищує встановлений рівень.  
Ця функція доступна для рівнів потужності 1 -8 .

#### Активация:

- тривало натисніть на **Зону вибору (3)**, бажана потужність
- на дисплеї відображається "H" (13).



### ● Power Limitation

Функція Power Limitation дозволяє встановити роботу приладу, обмежуючи максимальне поглинання.

**Примітка :** налаштування повинно відбуватися на

вимкненій поверхні, **не** натискаючи кнопку  , в момент під'єднання плити до електромережі або під час повторного увімкнення самої електромережі протягом 2 наступних хвилин.

### Для налаштування Power Limitation :

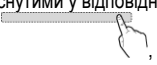

- натисніть та довго утримуйте кнопки   , до подачі звукового сигналу

- одночасно проведіть по зонах вибору **FL та RL**

 , зліва направо,  
потім тримати тривало натиснутими у відповідній зоні на  , до подачі останньому рівні потужності короткого звукового сигналу

- на дисплеї таймера (15) відображаються символи "CF6", що вказує на можливість виконати налаштування



 - потім натисніть кнопку  і дисплей таймера (display timer (15)) відобразуватиме **PHA (Phase power limit/Обмеження потужності фази):**  
 - дисплей конфорки FL відобразуватиме поточну уставку\*\*  
 0 = 7,4 кВт  
 1 = 4,5 кВт  
 2 = 3,1 кВт  
 \*\* Налаштування за замовчуванням встановлюється на 7,4 кВт

- для зміни уставки Обмеження потужності (Power Limitation) перегорніть зони вибору FL

- для збереження зробленого вибору натисніть кнопки  на 1 секунду; ви почуєте довгий звуковий сигнал на підтвердження виконаного налаштування, після чого відбудеться вихід з функції

## ВИКОРИСТАННЯ ВИТЯЖКИ

### ● Увімкнення

Натисніть (торкніться)  кнопку **ON/OFF плити/витяжки**. Індикатор загоряється, який вказує на те, що варильна поверхня/витяжка готова до використання. Натисніть цю кнопку ще раз для вимкнення.  
**Примітка: Ця функція має пріоритет над усіма іншими.**

### ● Увімкнення витяжки:



Торкніться (натисніть) **Зону вибору (6)**, щоб активувати витяжку

### ● Швидкість (потужність) витяжки:

Торкніться та проведіть пальцями вздовж **Панелі вибору (6)**:  
 управо для збільшення швидкості (потужності) витяжки **(0-9)**;  
 вліво для зменшення швидкості (потужності) витяжки **(9-0)**;  
 У виробу передбачено додатково 1 швидкості (потужності) витягу з таймером:  
**"F"** на 5 хвилин,  
 після чого потужність повертається на рівень 9.

### ● Timer

**Активация/Регулювання функції Timer для витяжки**

- Оберіть витяжку.
- Натисніть   (8), щоб увімкнути функцію Timer (з будь-якої швидкості)
- Налаштуйте часовий проміжок Таймеру:

натисніть перемикач , щоб збільшити час автоматичного вимкнення  
натисніть перемикач , щоб зменшити час автоматичного вимкнення



на дисплеї (15) відображається зворотній відлік,

**Примітка:** на стороні дисплея витяжки з'являється символ

 (19)

Коли таймер завершить зворотній відлік, звучить звуковий сигнал (протягом 2 хвилин, або вимикається натисканням ) , а на дисплеї (15) починає блимати символ **"0.00"**.

**Для вимкнення Timer:**

- оберіть **Зону вибору (6)**
- введіть значення для таймеру на , за допомогою 

**Примітка:** функція залишається активною, якщо ви не натискаєте інші кнопки в цей час.

### ● Активация індикаторів насичення фільтрів

Зазвичай ці індикатори вимкнені

(як і для жирового фільтра, так і для фільтра з активованим вугіллям)

Щоб активувати їх, виконайте наступне:

- увімкніть витяжку поверхню за допомогою  ;

- коли двигун витяжки та конфорки вимкнені, натисніть а утримуйте натиснутою **Зону вибору (7)**:

**Індикатор LED "FILTER" (17)** вмикається з низьким рівнем освітлення

На дисплеї (14) витяжки відображається літера **"G"** – щоб продовжити активацію індикатора насичення **жирового фільтру-**

**Примітка** : знову натисніть **Зону вибору (7)**, поки на дисплеї не з'явиться (14) літера **"F"** та перейдіть до активації **фільтру проти запахів з активованим вугіллям**

- натисніть **Зону вибору (6)**, індикатор LED **"FILTER" (17)** освітлюється сильніше, потім через 10 секунд вимикається, що вказує на виконану **АКТИВАЦІЮ**.

**● Відключення індикаторів насичення фільтрів**  
повторіть вищевказану операцію активації;

- індикатор LED "FILTER" (17) переходить у режим низького освітлення, потім через 10 секунд вимикається, що вказує на виконане **ВИМКНЕННЯ**.

#### ● Індикатор насичення фільтрів

На витяжці вказується, коли необхідно виконати обслуговування фільтрів:

#### Жировий фільтр

індикатор LED "FILTER" (17) вмикається; на дисплеї (14) відображається символ "G" (протягом 10 секунд після включення)

#### Фільтр антизапах з активованим вугіллям

індикатор LED "FILTER" (17) блимає; на дисплеї (14) відображається символ "F" (протягом 10 секунд після включення)

#### ● Reset (скидання) насичення фільтрів

Виконавши технічне обслуговування фільтрів (проти жиру та/або проти запаху з активованим вугіллям) тривало натисніть **Зону вибору (7)**:

Індикатор LED "FILTER" вмикається, відновлюючи відлік індикатора.

**Примітка:** Повторіть операцію у випадку одночасної сигналізації обох фільтрів.

#### ● Автоматичне функціонування

Виріб оснащений датчиком якості повітря, що дозволяє витяжці автоматично налаштувати найбільш придатну швидкість всмоктування, в залежності від типу страви.

Щоб активувати цю функцію:

Короткочасно натисніть **Зону вибору (7)**, індикатор LED "(A)" (18) світиться, що вказує на те, що витяжка працює в цьому режимі.

#### ● Автоматичне функціонування витяжки з SNAP®

Щоб під'єднати витяжку до SNAP®, прочитайте інструкцію до **SNAP®** або зайдіть на сайт [www.elica.com](http://www.elica.com).

**Примітка:** SNAP® - це додатковий блок всмоктування, що може працювати разом з витяжкою.

Щоб активувати цю функцію:

Короткочасно натисніть **Зону вибору (7)**, індикатор LED "(A)" (18) та індикатор LED "Wi-Fi" (22) вмикаються, що означає те, що витяжка працює в цьому режимі.

#### ● Індикатор FLAP відкритий

Витяжна зона оснащена механічним відкидним щитком. Необхідно увімкнути витяжку та відкрити щиток, щоб активувати пристрій. Витяжка оснащена датчиком, що при активованій витяжці, у випадку повного закриття FLAP, автоматично зупиняє двигун. Витяжка відновлює роботу лише після відкриття FLAP.

- вмикаючи витяжку, двигун не працюватиме, якщо FLAP зачинений:

Індикатор LED "OPEN" (23) вмикається, звучить довгий звуковий сигнал кожні 5 секунд  
Дисплей (12) блимає

- закривши FLAP коли двигун працює, двигун зупиниться:

Індикатор LED "OPEN" (23) вмикається, звучить довгий звуковий сигнал кожні 5 секунд  
Дисплей (12) блимає

**Прилад розрахований на використання разом з комплектом датчика Window (не поставляється виробником).**

Встановивши комплект датчика Window (лише у випадку використання поверхні в режимі **ВСМОКТУВАННЯ**), всмоктування повітря не відбуватиметься кожного разу, коли вікно в кімнаті, де встановлено комплект, буде зачищено.

• Електричне підключення КОМПЛЕКТА до приладу повинно здійснюватися кваліфікованим та спеціалізованим технічним персоналом.

• КОМПЛЕКТ повинен бути окремо сертифікований відповідно до стандартів безпеки, що стосуються компонента, та його використання з пристроєм. Установка повинна виконуватися відповідно до правил, що діють для побутового встановлення.

**УВАГА:**

• кабелі КОМПЛЕКТА, що під'єднуються до приладу, мають бути частиною схеми, що сертифікована як безпечна наднизька напруга (SELV).

• виробник цього приладу не несе жодної відповідальності за будь-які проблеми, пошкодження, пожежі, викликані несправностями та/або збоями в роботі та/або неправильним встановленням комплекту.

#### 4.1 Таблица потужності

Рівень потужності		Типологія варіння	Використання рівень (вказівки поєднують в собі досвід і привички приготування)
Макс потужність	Boost	Швидко розігрівати	Ідеально для підняття за короткий час температури їжі до швидкого кипіння, у випадку води або швидкого розігрівання рідин варіння
	8-9	Жарити – кип'ятити	Ідеально для піджарювання до золотистого кольору, починати варку, жарити заморожені продукти, швидко кип'ятити
Висока потужність	7-8	Піджарювати до золотистого кольору – піджарювати – кипіти - гриль	Ідеально для піджарювання, підтримування кипіння, варити, гриль (на короткий час) 5-10 хвилин
	6-7	Піджарювати до золотистого кольору - варити – тушити – піджарювати - гриль	Ідеально для піджарювання, щоб підтримувати легке кипіння, варити і гриль (на середній час, 10-20 хвилин), підігрівати аксесуари
Середня потужність	4-5	Варити – тушити – піджарювати - гриль	Ідеально для тушіння, підтримання легкого кипіння, варити (на довгий час). Переміщувати на сковорідці макарони з соусом
	3-4	Варити – кип'ятити а повільному вогні – згущувати - перемішувати	Ідеально для довгих приготувань (рис, соуси, жарке, риба) з присутністю в складі рідин (вода, вино, бульйон, молоко), переміщувати на сковорідці макарони з соусом
	2-3	Варити – кип'ятити а повільному вогні – згущувати - перемішувати	Ідеально для довгих приготувань (об'єм менше літру: рис, соуси, жарке, риба) з присутністю в складі рідин (вода, вино, бульйон, молоко)
Низька потужність	1-2	Розтоплювати – розморожувати – підтримувати на теплі - перемішувати	Ідеально для розм'якшення масла, розтоплення шоколаду, розмороження продуктів малих розмірів
	1	Розтоплювати – розморожувати – підтримувати на теплі - перемішувати	Ідеально для підтримання тепла в малих порціях їди тільки що приготовленої або тримати на температурі блюда для подачі і перемішувати на сковорідці ризотто
ВИКЛ	Потужність нуль	Опорна поверхня	Поверхня варіння в позиції stand-by або виключено (можлива присутність залишкового тепла кінця приготування, сигналізованого H-L-O)

#### 4.2 Таблиця варіння

Категорія продуктів	Блюда або типологія варіння	Рівень потужності і тенденція приготування			
		Перша фаза	Потужність	Друга фаза	Потужність
Тісто, рис	Свіже тісто	Нагрівання води	Booster-9	Варіння тіста і підтримування кипіння	7-8
	Свіже тісто	Нагрівання води	Booster-9	Варіння тіста і підтримування кипіння	7-8
	Варений рис	Нагрівання води	Booster-9	Варіння тіста і підтримування кипіння	5-6
	Різотто	Піджарювання та тостування	7-8	Варіння	4-5
Овочі, бобові	Обварювати	Нагрівання води	Booster-9	Кип'ятіння	6-7
	Жарені	Нагрівання олії	9	Жарення	8-9
	Перемішані	Нагрівання аксесуару	7-8	Варіння	6-7
	Тушені	Нагрівання аксесуару	7-8	Варіння	3-4
	Піджарені	Нагрівання аксесуару	7-8	Піджарювання до золотистого кольору	7-8
М'ясо	Печеня	Золотисте м'ясо з олією (якщо з маслом потужність 6)	7-8	Варіння	3-4
	Смажене	Попередній розігрів каstrулі	7-8	Піджарювання на з обох сторін	7-8
	Піджарене	Під жарення до золотого кольору на олії (якщо з маслом потужність 6)	7-8	Варіння	4-5
	В соусі/тушене	Під жарення до золотого кольору на олії (якщо з маслом потужність 6)	7-8	Варіння	3-4
Рыба	Смажена	Попередній розігрів каstrулі	7-8	Варіння	7-8
	В соусі/тушена	Під жарення до золотого кольору на олії (якщо з маслом потужність 6)	7-8	Варіння	3-4
	Жарена	Нагрівання олії або жирів	8-9	Жарення	7-8
Яйца	Жарені	Нагрівання каstrулі з маслом або жиром	6	Варіння	6-7
	Омлет	Нагрівання каstrулі з маслом або жиром	6	Варіння	5-6
	Коке /в круту	Нагрівання води	Booster-9	Варіння	5-6
	Бліном	Нагрівання сковорідки з олією	6	Варіння	6-7
Соусы	Помідор	Під жарення до золотого кольору на олії (якщо з маслом потужність 6)	6-7	Варіння	3-4
	Рагу	Під жарення до золотого кольору на олії (якщо з маслом потужність 6)	6-7	Варіння	3-4
	Соус бешамель	Підготування бази (розтопити масло і муку)	5-6	Довести до легкого кипіння	3-4
Солодке, креми	Заварний крем	Довести молоко до кипіння	4-5	Підтримувати легке кипіння	4-5
	Пудінги	Довести молоко до кипіння	4-5	Підтримувати легке кипіння	2-3
	Рис на молоці	Нагріти молоко	5-6	Підтримувати легке кипіння	2-3

## 5. Догляд

### Обслуговування робочої поверхні

**Увага!** Перед початком будь-якої операції з чищення або обслуговування, переконайтеся, що конфорки вимкнені і що лампочка-індикатор тепла не світиться.

#### 5.1 Чистка

Варильну поверхню потрібно очищувати після кожного використання.

##### **Важливо:**

Не використовуйте абразивні засоби, металеві губки. Їх використання з часом може пошкодити скло.

Не використовуйте подразнюючі хімічні миючі засоби, наприклад спреї для духовок або засоби для виведення плям.

Після кожного використання, залиште поверхню охолоджуватися та прочистіть її, щоб видалити накіп та плями, що з'явилися від залишків їжі.

Цукор та продукти з високим вмістом цукру пошкоджують варильну поверхню, їх потрібно негайно видаляти.

Сіль, цукор і пісок можуть подрятати скляну поверхню.

Використовуйте м'яку тканину, паперові рушники для кухні або спеціальні засоби для очищення поверхні (дотримуватися вказівок Виробника).

**НЕ ВИКОРИСТОВУЙТЕ ПАРОВІ ОЧИСНИКИ!!!**

##### **Важливо:**

У разі випадкового розливу великої кількості рідини з каструль, можна виправити це за допомогою випускного клапану, розташованого в нижній частині пристрою, для того, щоб видалити залишки і виконати очищення в умовах максимальної гігієнічної безпеки.

**Мал. 18**

Для більш повної і ретельного очищення ви можете повністю зняти нижній резервуар

**Мал. 19**

##### **Очищення металевої решітки:**

Ґрати слід мити уручну гарячою водою з нейтральним миючим засобом і акуратно висушувати щоб уникнути окислення.

### Обслуговування витяжки

#### **Очищення**

Під час очищення використовуйте **ВИКЛЮЧНО** вологу тканину з нейтральним миючим засобом. **НЕ ВИКОРИСТОВУЙТЕ ІНСТРУМЕНТИ ТА ПРИЛАДИ ПІД ЧАС ОЧИЩЕННЯ!**

Уникайте використання абразивних засобів.  
**НЕ ВИКОРИСТОВУЙТЕ СПИРТ!**

#### **Антижировий фільтр**

**Затримує часточки жиру від приготування їжі.**

Його потрібно очищувати один раз на місяць (або коли система індикації насичення фільтрів вказує на цю необхідність), за допомогою неагресивних миючих засобів, вручну або в посудомийній машинці за низької температури в режимі короткого циклу.

При митті в посудомийній машині, жировий фільтр може знебарвитися, але його фільтрувальні властивості залишаються незмінними.

**Мал. 15**

#### **Фільтр з Активованим Вугіллям - Керамічний**

**(Лише для версії з фільтрацією)**

**Він поглинає неприємні запахи, викликані приготуванням їжі.**

Даний виріб обладнаний набором дезодоруючих фільтрів. Насичення дезодоруючих фільтрів відбувається після тривалого використання залежно від типу кухні і регулярності очищення жируловлювального фільтру. Дезодоруючі фільтри можна регенерувати термічним способом кожні 2/3 місяця в заздалегідь нагрітій печі при 200°C протягом 45 хвилин. Правильна регенерація гарантує постійну ефективність фільтрування протягом 5 років.

**Увага!** Не кладіть фільтри на дно духовки, а розміщуйте на деку на середній висоті.

**Мал. 17 – 17a – 17b – 17c**

## 5.2 Пошук несправностей

КОД ПОМИЛКИ	ОПИС	МОЖЛИВІ ПРИЧИНИ	УСУНЕННЯ ПОМИЛКИ
E2	Зона управління вимикається через занадто високу температуру	Внутрішня температура електронних деталей є занадто високою	Зачекайте, поки робоча поверхня охолоне, перш ніж використовувати її знову
ERR03 + звуковий сигнал 	Виявлено тривалу (постійну) активацію кнопки. Інтерфейс вимкнеться через 10 секунд.	Вода, каструля або кухонне начиння, над інтерфейсом користувача.	Очистити поверхню, зняти усі предмети з поверхні.
Для всіх інших повідомлень про помилки (E... U...)	Подзвонити в технічну службу і повідомити код помилки		

## 5.3 Технічна служба допомоги

Перед тим, як звернутися в Службу технічної допомоги:

1. Переконайтеся, що ви не можете самостійно усунути проблему, спираючись на вказівки, описані в “Пошуку несправностей”.
  2. Вимкніть та увімкніть пристрій, щоб переконатися що проблема була усунута.
- Якщо після вище згаданих перевірок проблему не вдалося усунути, зверніться до найближчої Служби технічної допомоги.**

Осы нұсқаулықта берілген нұсқауларды қатаң қадағалаңыз. Өндіруші осы нұсқаулықтағы нұсқауларды орындамау салдарынан туындаған ақаулар, зақымдар немесе өрт үшін ешбір жауапкершілікті мойнына алмайды. Бұл құрылғы тек үй жағдайында тамақ пісіру үшін пайдалануға арналған және тамақ пісіру кезінде түтінді сорып алады. Басқа мақсаттарда пайдалануға болмайды (мысалы, бөлмені жылыту үшін). Өндіруші осы өнімді дұрыс пайдаланбау немесе дұрыс баптамаудан туындайтын жауапкершілікті мойнына алмайды.

#### Өнім осы оқулықтағы суреттерде

берілгеннен өзгеше эстетикалық функцияларға ие болуы мүмкін, алайда, жұмыс істеуі, техникалық қызмет көрсету және орнату бірдей болады.

❗ Нұсқаулықты мұқият оқып шығыңыз: ол орнату, пайдалану және қауіпсіздік туралы маңызды ақпаратты қамтиды.

❗ Өнімнің электрлік жүйесін өзгертпеңіз

❗ Құрылғыны орнатпас бұрын, оның ешбір бөлігінің зақымдалмағанына көз жеткізіңіз. Болмаса дилерге хабарласып, орнатуды тоқтатыңыз.

❗ Орнатуды жалғастырмас бұрын құрылғының бүтіндігіне көз жеткізіңіз. Болмаса дилерге хабарласып, орнатуды тоқтатыңыз.

**Ескертпе:** "(\*)" таңбасы бар бөліктер тек кейбір үлгілермен берілетін (басқа жағдайларда берілмейтін), бірақ сатып алуға болатын қосымша аксессуарлар болып табылады.

## ⚠ 1. Ескертулер

**Ескеріңіз!** Келесі нұсқауларды қатаң сақтаныз: ● Кез келген орнату жұмыстарын орындамас бұрын, құрылғы қват көзінен ажыратылуы керек. ● Орнатуды немесе жөндеуді өндірушінің нұсқауларына және жергілікті қауіпсіздік ережелеріне сәйкес білікті маман орындауы керек. Пайдалану нұсқаулығында арнайы көрсетілмейінше, құрылғының ешбір бөлігін жөндеуге не ауыстыруға болмайды. ● Заң бойынша, құрылғы жерге қосылуы керек. ● Қват кабелі құрылғыны қват көзіне қосып болатындай ұзын болуы керек. ● Орнату

жұмыстары қолданыстағы қауіпсіздік ережелеріне сәйкес келуі үшін, монтаж ережелеріне сәйкес, кернеу III санаттан асып кеткен кезде электр қватының толық ажыратылуына кепілдік беретін, қолдануға рұқсат етілген көп полярлы автоматты ажыратқыш орнатылуы қажет. ● Бірнеше розеткалы ұзартқышты немесе басқа да ұзартқыш сымдарды қолданбаңыз. ● Орнату аяқталғаннан кейін, электрлік бөлшектер одан әрі пайдаланушыға қолжетімді болмауы керек. ● Пайдалану кезінде құрылғы мен оның қолжетімді бөліктері қыздырылуы элементтерді ұстамаңыз. ● Балалардың құрылғымен ойнамауын қадағалаңыз: балаларды жақындатпаңыз және олардан көз алмаңыз, себебі пайдалану кезінде қолжетімді бөліктер қатты ысып кетуі мүмкін. ● Кардиостимуляторлары мен қосулы импланттары бар адамдар индукциялық плитаны пайдаланбас бұрын кардиостимуляторларының құрылғымен үйлесімді екенін тексеруі керек. ● Пайдалану кезінде және одан кейін құрылғының қыздыру элементтеріне қол тигізбеңіз. ● Плитаның барлық бөліктері жеткілікті салқындағанша оған киімдер немесе басқа жанғыш заттардың тиіп кетуіне жол бермеңіз, себебі өрт шығуы мүмкін. ● Жанғыш затты плита үстіне немесе жанына қоймаңыз. ● Қатты қызған тоң

майлар мен сұйық майлар тез жанғыш болады. Майлы тағамдарды дайындау кезінде сак болыңыз. ● Егер плита бетінде жарыктар пайда болса, ток соғу кавпіні болдырмас үшін кұрылғыны дереу өшіріңіз. ● Кұрылғы сыртқы таймермен не бөлек кашыктан басқару кұралымен жұмыс істемейді. ● Плитада майды ұқыпсыз пайдалану кавіпті болуы мүмкін және өрт тудыруы ықтимал. ● Тамақ пісіру процесін қадағалап тұру қажет. Қысқа пісіру процесі үнемі бакылануы қажет. ● Өртті ЕШКАШАН сүмен өшіру әрекетін жасауға болмайды. Оның орнына кұрылғыны өшіріп, өртті какпак не шүберек клеенка сияқты нәрсемен жабыңыз. Өрт кавпі бар: плита бетіне бөгде заттарды коймаңыз. ● Бу тазарткыштарды пайдаланбаныз, ток соғу кавпі бар. ● Пышактар, шанышкылар, касыктар немесе какпактар сияқты металл заттарды пешке койманыз, себебі олар кызып кетуі мүмкін. ● Кұрылғыны электр желісіне коспас бұрын: кернеу мен қваттын электр желісіне сәйкес келетіндігіне және розеткаға сәйкес келетіндігіне көз жеткізу үшін мөлiметтер тактасын (кұрылғының төменгі жағында) тексеріңіз. Күмәніңіз болса, білікті электр маманымен кенесіңіз.

**Манызды:** - Пайдаланғаннан кейін, плитаны коскыштан өшіріңіз және табаны аныктайтын кұрылғыға сенбеніз. - Сұйықтықтың тасып кетуіне жол бермеңіз, сондықтан

сұйықтык кайнағанда немесе кыздырғанда отты өшіріңіз. - Кыздыру элементтерін бос кәстрөлдермен немесе табалармен немесе оларсыз косулы күйде калдырмаңыз. - Пісіру аякталған кезде тиісті ыстык плитаны өшіріңіз. - Тамақ пісіру үшін ешқашан алюминий фольганы пайдаланбаныз және алюминийге оралған тағамдарды плитаға ешқашан коймаңыз. Алюминий балкып, кұрылғыны закымдайды және оны жөндеу мүмкін болмайды. - Тағамдар салынған кавашактарды ашылмаған күйінде кыздыруға болмайды, олар жарылуы мүмкін! Бұл ескертү барлық плита түрлеріне катысты. - Тездету (Booster) функциясы сияқты жоғары ток деңгейін тамақты кұюуға арналған май сияқты сұйықтыктарды кыздыру үшін пайдалануға болмайды. Шамадан тыс кызу кавіпті болуы мүмкін. Мұндай жағдайларда төмен қват деңгейін пайдалануыңызды ұсынамыз. - Ыдыстар плитаның үстіне және дәл ортасына койылуы керек. Ешкандай жағдайда таба мен плита арасында баска заттарды коймаңыз. - Егер температура жоғарыласа, кұрылғы пісіру бөліктерiнiн қват деңгейiн автоматты түрде төмендетеді. Кез келген тазалау немесе техникалық қызмет көрсету алдында құрылғыны розеткадан суырыңыз немесе қосқышты өшіріңіз. Барлық орнату және техникалық қызмет көрсету жұмыстары үшін қорғаныс қолғаптарын киңіз. Құрылғыны сегіз жастан асқан балалар, сондай-ақ физикалық, сезу немесе ақыл-ой қабілеттері шектеулі адамдар немесе тәжірибесі немесе қажетті білімі жоқ адамдар адам бақылауынсыз немесе құрылғыны қауіпсіз пайдалану және оның қауіптілігін түсіну туралы нұсқаулар



алмайынша қолданбауы керек. Балалардың құрылғымен ойнамауын қадағалап отырыңыз. Тазалау және күтім көрсету жұмыстарын балалар тиісті бақылаусыз орындамаулары керек. Түтін сорғышты газбен немесе басқа отынмен жұмыс істейтін басқа құрылғылармен бір уақытта пайдалану кезінде бөлме жақсы желдетілуі керек. Түтін сорғыштың іші де, сырты да техникалық қызмет көрсету нұсқауларына сәйкес міндетті түрде үнемі тазалануы (КЕМІНДЕ АЙЫНА БІР РЕТ) керек. Түтін сорғышты тазалау, сонымен қатар сүзгілерді ауыстыру және тазарту ережелерін сақтамау өртке әкелуі мүмкін. Ашық отта ешқашан тамақ дайындауға болмайды. Ашық отты пайдалану сүзгілерді зақымдауы және өрт қаупін тудыруы мүмкін, сондықтан оны барлық жағдайда болдырмау керек. Май қатты қызып кетіп, өртенуіне жол бермеу үшін қуыру кезінде аса сақ болған жөн.

**ЕСКЕРІҢІЗ:** Түтін сорғыштың қолжетімді бөліктері плита қосулы кезде ыстық болуы мүмкін. **Ескеріңіз!** Орнату жұмыстары толық аяқталғанша құрылғыны қуат көзіне қоспаңыз. Жергілікті билік органдары бекіткен, түтін шығаруға байланысты қауіпсіздік техникасы және қауіпсіздік шаралары бойынша ережелер қатаң сақталуы керек. Шығарылған ауа газ жағатын құрылғылар не басқа да жағу құрылғылары тудыратын түтінді жою үшін пайдаланылатын құбырлар арқылы жіберілуі керек. Түтін сорғышты сым тор дұрыс орнатылмаған кезде ешқашан пайдаланбаңыз! Құрылғыны орнату үшін тек өніммен бірге берілген бұрандаларды ғана қолданыңыз, ал бірге берілмесе, сәйкес келетін бұрандаларды сатып алыңыз. Орнату

нұсқаулығында көрсетілгендей ұзындықтағы бұрандаларды қолданыңыз. Ас бөлмелік түтін сорғыш электр емес қуат көзі берілетін басқа құрылғылармен пайдаланылған кезде, бөлменің теріс қысымы 4 Па ( $4 \times 10^{-5}$  бар) деңгейінен аспауы керек. Алдағы уақытта анықтамалық ретінде қарау үшін бұл нұсқаулықты сақтап қою керек. Сатылатын, тасымалданатын не көшірілетін жағдайда оны өніммен бірге ұстау керек.

Бұл құрылғы 2012/19/ЕО - UK SI 2013 No3113 Қалдық электр және электрондық жабдықтар (ҚЭЭЖ) еуропалық директивасына сай таңбаланады. Бұл өнімнің қоқысқа дұрыс тасталуын қамтамасыз етеді және сіз қоршаған ортаға және адам денсаулығына болатын жағымсыз салдардың алдын аласыз.

Өнімдегі немесе оған қоса берілген құжаттағы



■ белгісі осы өнімнің тұрмыстық қоқыс ретінде тасталмай, электрлік және электрондық құрылғыларды қайта өңдеуге арналған қоқыс жинайтын тиісті орынға тасталуы керектігін білдіреді. Оны жергілікті қоқыс тастау ережелеріне сәйкес тастаңыз. Бұл өнімді пайдалану, қалпын келтіру және қалпына келтіру туралы қосымша ақпарат алу үшін жергілікті уәкілетті мекемеге, тұрмыстық қалдықтарды жинау қызметіне немесе өнімді сатып алған дүкенге хабарласыңыз.

Құрылғы келесі ережелерге сай жасалуы, сыналуы және жасақталуы керек:

- Қауіпсіздік: EN/IEC 60335-1; EN/IEC 60335-2-6, EN/IEC 60335-2-31, EN/IEC 62233.

- Өнімділігі: EN/IEC 61591; ISO 5167-1; ISO 5167-3; ISO 5168; EN/IEC 60704-1; EN/IEC 60704-2-13; EN/IEC 60704-3; ISO 3741; EN 50564; IEC 62301. EN 60350-2;

- ЭМУ: EN 55014-1; CISPR 14-1; EN 55014-2; CISPR 14-2; EN/IEC 61000-3-3; EN/IEC 61000-3-12. Қоршаған ортаға келетін әсерді азайту үшін дұрыс пайдалану нұсқаулары: Пісіруді бастаған кезде, түтін сорғышты ең аз жылдамдықпен қосыңыз, пісіру аяқталған соң, оны бірнеше минутқа қалдырыңыз. Жылдамдықты тек түтін мен бу көп болса ғана, шұғыл жағдайларда ғана Тездету (Booster) функциясы арқылы арттырыңыз. Иісті азайту жүйесінің тиімді жұмысын сақтау үшін, көмір сүзгісін(лерін) қажет болғанда ауыстырып тұрыңыз. Май сүзгісі жақсы жұмыс істеуі үшін оны қажетінше тазалап

тұрыңыз. Тиімділікті арттырып, шуды азайту үшін, осы нұсқаулықта көрсетілген максималды құбыр диаметрін пайдаланыңыз.

## 2. Пайдалану

### Плитаны пайдалану

Индукциялық пісіру жүйесі магнит индукциясы физикалық құбылысына негізделеді. Бұл жүйенің негізгі қасиеті қуатты генератордан кәстрөлге тікелей жіберу болып табылады.

### **Артықшылықтары:**

Электр плиталарымен салыстыратын болсақ, индукциялық плита:

- **Қауіпсіздік:** шыны беткейіндегі температура төмен болады.
- **Жылдамдық:** тамақты қысқа уақытты қыздыруға болады.
- **Дәлірек:** плита берілген пәрмендерге дереу жауап береді
- **Тиімдірек:** сіңірілген қуаттың 90%-ы қызуға айналады. Сонымен қатар кәстрөл плитадан алынғаннан кейін, қызу бекер пайдаланылмауы үшін қызуды жіберу дереу тоқтатылады.

### 2.1 Тамақ пісіру контейнері



Тек белгісі бар табаларды ғана пайдаланыңыз.

### **Маңызды:**

плита бетіне зақым келмеуі үшін, мыналарға тыйым салынады:

- түбі тегіс емес ыдыстарды қою;
  - түбі эмальмен қапталған металл ыдыстарды қою;
  - плита бетіне сызат түсірмеуі үшін түбі кедір-бұдыр ыдыстарды қою;
  - ыстық кәстрөлдерді және табаларды плитаның басқару панелінің бетіне қоюға болмайды.
- Түптері тек жартылай ферромагниттік материалдардан тұратындықтан, индукциялық қолданысқа барлық табалар жарамды бола бермейді! Кәстрөлдер мен табаларды сатып алғанда, мынаны ескеріңіз:
- ыдыстың түбі толығымен ферромагниттік материалдардан тұруы керек. Әйтпесе, жылу беру тиімділігі төмендейді, ал жылудың біркелкілігі мен кәстрөлдің/табаның температурасы тамақ пісіруге сәйкес келмеуі мүмкін.



**БОЛМАЙДЫ!**

- Түбінде алюминий болмауы керек, әйтпесе ыдыс қызбайды және оны индукторлар танымауы мүмкін.



**БОЛМАЙДЫ!**

- Түбі тегіс емес немесе біркелкі емес ыдыс. Олар индуктор мен табаның арасындағы байланысты төмендетіп, пісіру тиімділігі мен сапасын нашарлатады.



**БОЛАДЫ!**

**Маңызды:** ыстық табалар мен кәстрөлдерді ешқашан пештің үстіне қоймаңыз.

### 2.1.1 Алдыңғы контейнерлер

Кәстрөлдің материалы магнитті екенін тексеру үшін жай ғана магнитті пайдалана аласыз. Кәстрөлдерге магнит жабыспаса, олар жарамды. Алдыңғы тараудағы көрсеткіштер осыған да қатысты ескерілуі тиіс.

### 2.1.2 Ұсынылатын кәстрөл түбі диаметрлері

**МАҢЫЗДЫ:** егер кәстрөлдер дұрыс өлшемде болмаса, пісіру бөліктері іске қосылмайды.

Әрбір жеке бөліктің минималды диаметрлерін осы нұсқаулықта берілген тиісті суреттерден қараңыз.

- Жақсы нәтижеге қол жеткізу үшін мыналарды ұсынамыз:
- Диаметрі пісіру аймағына сай келетін кәстрөлдер мен табаларды пайдаланыңыз.
  - Мүмкін болса, пісіру кезінде табаның қақпағын жауып қойыңыз, бұл әсіресе диаметрі 22 см-ден асатын табалар үшін маңызды.
  - Табаны плитادا көрсетілген пісіру бөлігінің ортасына қойыңыз.

**Мынаны ескеріңіз:** Тамақ пісіру тиімділігін және өнім сапасын сақтау үшін индукция адапте лерін пайдаланбаған ЖӨН.

### Сорғыш желдеткішті пайдалану

Сору жүйесін екі нұсқада пайдалануға болады: сыртқы сору және тасымалдау немесе ішкі рециркуляциясы бар сүзгі.



### **Сору нұсқасы**

#### **7-сур.**

Түтіндер берілген жалғау фланеціне бекітілген құбырлар (бөлек сатып алынады) арқылы сыртқа шығарылады.

Сорғыш құбырдың диаметрі жалғағыш сақинаның диаметріне сай келуі керек:

- төртбұрышты шығыстар үшін: 222 x 89 мм
- шеңбер шығыстар үшін: Ø 150 мм (\*)

Қосымша ақпарат алу үшін осы нұсқаулықта көрсетілген сору нұсқасына қатысты бетті қараңыз. Өнімді диаметрі ауа шығысына (жалғау фланеці) сай келетін қабырғаға орнатылған сорғыш құбырларға және саңылауларға жалғаңыз. Диаметрі кішірек сорғыш құбырлар мен саңылаулар жұмыс тиімділігін нашарлатып, шу деңгейін айтарлықтай арттыруы мүмкін. Осыған байланысты барлық жауапкершіліктерден бас тартылады.

- ❗ Ауа өткізгіш мүмкіндігінше қысқа болғаны жөн.
- ❗ Мүмкін болатын ең аз иіндері бар құбырды пайдаланыңыз (максималды бұрыш: 90°).
- ❗ Құбыр диаметрінің күрт өзгерістеріне жол бермеңіз.



## Сүзу нұсқасы

### 10-сурет

Сорылған ауа бөлмеге қайта жіберілмес бұрын арнайы май және иіс сүзгілерінен өтеді. Өнім стандартты орнатуға қажет барлық бөліктермен беріледі, ауа шығысы корпус негізінің алдыңғы жағына орнатылады. Қосымша ақпаратты сүзгі нұсқасына қатысты беттен (осы нұсқаулықтың суреттер бөлімінде) қараңыз. **Түрлі сүзу және сору жүйелерін орнатуға арналған жиынтықтардың толық ауқымын [www.elica.com](http://www.elica.com) және [www.shop.elica.com](http://www.shop.elica.com) веб-сайтынан көріңіз.**

## 3. Қондыру

- Электрлік және механикалық бөліктерін орнатуды тек білікті мамандар орындауы керек. Плита мен қабырға арасындағы қашықтық алдыңғы жағынан кемінде 50мм, бүйірлерінен кемінде 50мм және жоғарғы кедергіден кемінде 550мм болуы керек. Ерекше назар аударыңыз: ұсынылған қашықтық мысал ретінде келтірілген: үй-жайларды жобалау кезінде асүй құрылғысының өндірушісінің нұсқаулары ескерілуі керек.



### 3.1 Электр қосулары

#### 3-сурет

- Құрылғыны электрлік қуат

көзінен ажыратыңыз. ● Орнату жұмыстарын қолданыстағы орнату және қауіпсіздік ережелерін білетін, кәсіби дайындалған қызметкерлер ғана жүзеге асыруы керек. ● Егер осы тараудағы нұсқаулар орындалмаса, өндіруші адамдарға, жануарларға немесе мүлікке тиген зардаптар үшін кез келген жауапкершілікті өз мойнына алмайды. ● Қуат кабелі плитаны жұмыс бетінен шығарып алғанда ыңғайлы болатындай жеткілікті ұзын болуы керек. ● Құрылғының астыңғы жағында орналасқан сериялық нөмір тақтайшасында көрсетілген кернеу ол орнатылатын үйдегі кернеуге сәйкес келетіндігін тексеріңіз. ● Ұзартқыш сымдарды пайдаланбаңыз. ● Жерге қосу қуат сымы басқа кабельдерге қарағанда 2 см-ге ұзын болуы керек. ● Егер электрлік жабдық қуат сымымен жабдықталмаса, 7200 Ватт қуат үшін 2,5 мм<sup>2</sup> минималды кондуктор диаметрін пайдаланыңыз; жоғарырақ қуат деңгейлері үшін диаметрі 4 мм<sup>2</sup> болуы керек. ● Кабель бойындағы температура 50°С-тан аспауы керек. ● Бұл құрылғы қуат көзіне тұрақты қосылуға арналған.

- **Ескеріңіз!** Электр желісіне қайта қоспас бұрын, оның дұрыс жұмыс істейтініне көз жеткізіңіз, әрқашан қуат кабелінің дұрыс орнатылғанын тексеріңіз. ● **Ескеріңіз!** Аралық жалғау кабелін ауыстыруды уәкілетті техникалық қолдау

қызметі немесе біліктілігі оған сай адам жүзеге асыруы керек.

**Ескертпе:** өнім максималды қуат шектеуін орнатуға мүмкіндік беретін Қуат шектеуші функциясымен жабдықталған Құрылғы электр желісіне қосылған кезде немесе ажыраған соң электр желісіне қайта қосылған кезде (келесі 2 минут ішінде), Электр жүйесінің қорғанысын таңдалған қуатты шектеу деңгейіне сәйкес орнатыңыз. шектеу қойылуы керек. Қуат шектеу параметрі үшін осы нұсқаулықтың Жұмыс бөлімін қараңыз.

### 3.3 Бекіту

Орнатуды бастамас бұрын:

- Өнімді қораптан шығарғаннан кейін, оның тасымалдау кезінде зақымдалмағанына көз жеткізіңіз, ақаулықтар туындаған жағдайда, сатушыға немесе тұтынушыларға Қызмет көрсету орталығына хабарлаңыз.
- Өнімнің өлшемдері орнатылатын орынға сәйкес келетініне көз жеткізіңіз.
- Қаптаманың ішіндегі тасымалдау мақсатында салынған керек-жарақтардың (мысалы, бұрандалар салынған қалташықтар, көпілдік күәліктері және т.б.) бар-жоғына көз жеткізіңіз. Егер болса, оларды алып тастаңыз және қауіпсіз жерде сақтаңыз.
- Орнату аймағында қуат ұясы бар екенін тексеріңіз

**Корпусты орнатуға дайындау:**

- Бұл бұйымды салқындатқыш құрылғылардың, ыдыс жуғыштардың, пештердің, кір жуғыш машиналар мен кір кептіргіш қондырғылардың үстіне орнатуға болмайды.
- Плитаны орнатпас бұрын, шкафты сәйкесінше кесіңіз және жаңқалар мен үгінділерді абайлап алыңыз.

**- сүзгіні орнатуды оңтайландыру мақсатында торды (бөлек сатып алуға болады) енгізу үшін төменгі негізге ұяшық кесу ұсынылады**

**МАҢЫЗДЫ:** 250° температураға шыдайтын бір компонентті жабысқақ герметикті (S) қолданыңыз; орнатпас бұрын, жабыстырылатын беттерді мұқият тазалаңыз және жабысуға кедергі жасайтын барлық нәрселерді жойыңыз (мысалы, бөлгіш жақпалар, беткі үлдірлер, тоңмайлар, сұйық май, шаң, ескі желімнің іздері және т.б.); желім жақтаудың барлық сыртқы жағына біркелкі жағылуы керек; жабысқаннан кейін, желімді шамамен 24 сағат құрғатыңыз.

**1B-2B суреті**

**Ескеріңіз!** Бұрандалар мен ысырмаларды ос нұсқауларға сай орнатпасаңыз, электр тогы қаупі орын алуы мүмкін.

**Ескертпе:** бұйымның дұрыс орнатылуын қамтамасыз ету үшін келесі сипаттамалары бар құбырларды желіммен тығыздау ұсынылады:

- акрил негізіндегі желімді жұмсақ иілгіш ПВХ үлдір
- DIN EN 60454 ережелеріне сай
- отқа төзімді
- ескіруге төзімділігі жоғары
- температура ауытқуларына төзімді
- төмен температурада қолдануға жарамды

## 4. Пайдалану

### Басқару тақтасы

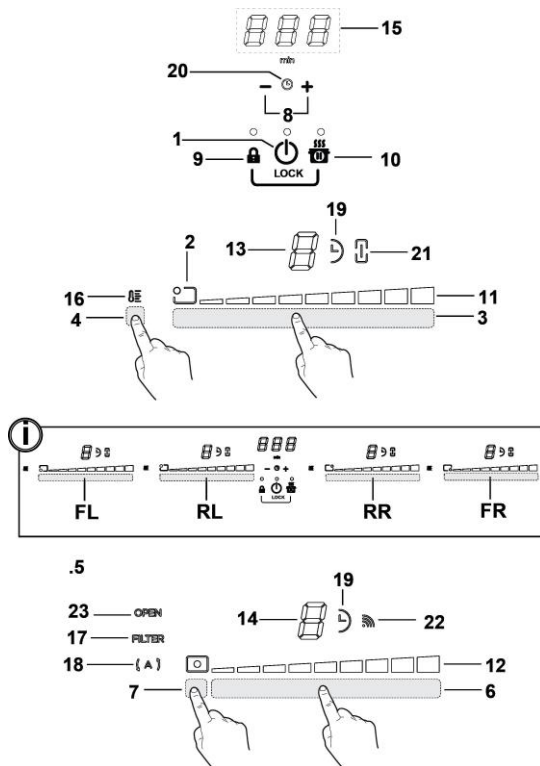

#### Дисплей / СҚД

1. ҚОСУ/ӨШІРУ: плитканың / плитканың сорғыш желдеткішінің
2. Тамақ пісіру аймағы позициясының индикаторы
3. Тамақ пісіру аймағын таңдау  
Қуат деңгейін арттыру/кеміту
4. Температура реттегішті іске қосу
5. Пернелер желдеткіші
6. Сорғыш желдеткішті таңдау  
Сору жылдамдығын (қуатын)  
арттыру/кеміту
7. Автоматты функцияларды іске қосу  
Сүзгі қанығуын бастапқы мәніне қайтару
8. Таймерді іске қосу  
Таймер мәнін арттыру/кеміту
9. Перне құлпы
- 9+10. Балалардан қорғау
10. Кідірту / Қайтару

#### Дисплей / СҚД

11. Қуат деңгейін көру
12. Тарту жылдамдығын (қуатын) көру
13. Тамақ пісіру аймағы дисплейі
14. Түтін тартқыштың дисплейі
15. Таймер дисплейі
16. Температура реттегішінің индикаторы
17. Сүзгі көмегі индикаторы
18. Автоматты тарту функциясының индикаторы
19. Таймер индикаторы белсенді
20. Жұмыртқа таймерінің индикаторы белсенді
21. Көпір индикаторы белсенді
22. SNAP жұмысының индикаторы
23. ҚАПСЫРМА индикаторы

## **ПЛИТАНЫ ПАЙДАЛАНУ**

### **Бастамас бұрын ескеріңіз:**

Бұл плитаның барлық функциялары ең қатаң қауіпсіздік ережелеріне сай болатын етіп жасалған. Осыған байланысты:



• **Кәстрөлдер жанарғының үстіне қойылмағанда немесе дұрыс емес қойылғанда, кейбір функциялар іске қосылмайды немесе автоматты түрде өшіріледі.**

• Басқа жағдайларда белгілі бір функция таңдалмаған параметрді қажет еткен кезде, іске қосулы функциялар автоматты түрде өшіріледі (мысалы: "**Selecting the cooking zone**" (Пісіру аймағын таңдау) және "**Operating temperature**" (Жұмыс температурасы), "**Lock Function**" (Құлыптау функциясы) немесе "**Timer**" (Таймер) функциясынсыз "плитаны іске қосыңыз" (Пісіру аймағын таңдау) және "**Operating temperature**" (Жұмыс температурасы), "**Lock Function**" (Құлыптау функциясы) немесе "**Timer**" (Таймер) функциясынсыз "плитаны іске қосыңыз").

**⚠ Ескерту!** Ұзақ уақыт пайдаланылған жағдайда (мысалы) тамақ пісіру аймағы суыту фазасында болғандықтан, дереу өшірілмеуі мүмкін; бұл фазаның аяқталатынын білдіретін "H" таңбасы тамақ пісіру аймағына шығады. Тамақ пісіру аймағын пайдаланбас бұрын, дисплейдің өшірілуін күтіңіз.

### **Тамақ пісіру аймағы дисплей**

тамақ пісіру аймағының дисплейі көрсетеді:

Тамақ пісіру аймағы қосулы	
Қуат деңгейі	1...9-P
Қалдық қызу индикаторы	H
Кәстрөл анықтағыш	
Температура реттегіші функциясы қосулы	
Балалардан қорғау функциясы	L
Кідірту функциясы	
Автоматты қыздыру функциясы	A

### **Плита сипаттамалары**

#### ● **Қауіпсіз іске қосу**

Әнім тек кәстрөл тамақ пісіру аймағында болған жағдайда ғана іске қосылады: ешқандай кәстрөл болмаса немесе олар алынса, қыздыру процесі іске қосылмайды не тоқтатылады.

#### ● **Кәстрөл анықтағыш**

Әнім тамақ пісіру аймағында кәстрөлдің барын автоматты түрде анықтайды.

#### ● **Қауіпсіздік үшін өшіру**

Қауіпсіздік мақсаттарында әрбір тамақ пісіру аймағында максималды жұмыс істеу уақыты белгіленеді, ол орнатылған максималды қуат деңгейіне байланысты болады.

#### ● **Қалдық қызу индикаторы**

Бір не бірнеше тамақ пісіру аймағы өшірілген кезде, қалдық қуат бар болса, ол "H" таңбасының көмегімен сәйкес аймақ дисплейіндегі визуалды сигналмен көрсетіледі.

### **Жұмыс**

**Ескертпе:** Кез келген функцияларды іске қосу алдында қажетті аймақты қосу керек

#### ● **Қосу**

Плитаның/түтін тартқыштың  **ON/OFF** (Қосу/Өшіру) түймесін басыңыз  
Плита/түтін тартқыш пайдалануға дайын екенін білдіретін индикатор шамы жанады  
Өшіру үшін қайта басыңыз  
**Ескертпе:** Бұл функцияның басқаларға қарағанда басымдығы жоғары.

#### ● **Пісіру аймақтарын таңдау**

Пісіру аймағына қатысты **Таңдау аймағын (3)** басыңыз.

#### ● **9-қуат деңгейі**

Плитада 9 қуат деңгейі бар

**Таңдау аймағын (3) саусақтарыңызбен түрткіңіз және сипаңыз:**

қуат деңгейін көбейту үшін оңға қарай;  
қуат деңгейін азайту үшін солға қарай.

#### ● **Қуат арттырғыш**

Әнім 5 минут бойы қосулы болатын қосымша қуат деңгейіне ие (9 деңгейінен кейін), одан кейін температура алдыңғы орнатылған мәнге қайтарылады.

Саусақтарыңызбен **Таңдау аймағын (3)** түртіңіз және сипаңыз (**3** деңгейінен тыс) және Қуат арттырғыш режимін іске қосыңыз. Қуат арттырғыш деңгейі таңдалған аймақтың дисплейінде "**3**" белгісімен көрсетілген.

### ● Көпір аймақтары

Bridge (Көпір) функциясының арқасында пісіру аймақтары бір қуат деңгейіндегі жалғыз аймақты жасай отырып, аралас күйде жұмыс істей алады. Бұл функция үлкен кәстрөлдер мен табалар тамақты біркелкі пісуіне мүмкіндік береді.

"Негізгі" алдыңғы пісіру аймағын да, тиісті "Қосымша" артқы пісіру аймағын да пайдалана аласыз.

(осы функциямен қандай аймақтар жабдықталатынын көру үшін осы нұсқаулықтың суреттер бөлімін қараңыз).

**Көпір функциясын іске қосу үшін:**

- пайдаланғыңыз келген пісіру аймақтарының таңдай аймақтарының екеуін де бір уақытта таңдаңыз

- "Қосымша" пісіру аймағының Көпір (21)

индикаторы "**3**" жанады

- "Негізгі" пісіру аймағының **Таңдау аймағын (3) режимнің қуат деңгейін орнату үшін пайдаланыңыз**

- **Көпір функциясын ажырату үшін іске қосқан кездегі әрекеттерді орындасаңыз болғаны**

### ● Температура реттегіші

Температура реттегіші – қызуды оңтайлы қуат деңгейіндегі тұрақты температурада сақтауға мүмкіндік беретін басқару функциясы; бұл функция дайын тамақтарды жылы күйінде сақтауға өте қолайлы.

Температура реттегіші функциясын белсендіру аймағын (4) түрту арқылы іске қосуға болады. Температура реттегіші режимінде іске қосылу аймақтың дисплейінде "**4**" белгісі пайда болады.

### ● Перне құлпы

Перне құлпы орнатылған функцияларды іске қосылу қалпында қалдырған кезде плитаның параметрлеріне байқаусызда тиіп кету арқылы кедергі келтірудің алдын алуға мүмкіндік береді.

**Іске қосу:**



- (9) түймесін басыңыз
- түйменің үстіндегі ЖШД шамы оның іске қосылғанын көрсету үшін жанады

**Ажырату үшін осы әрекетті қайталаңыз.**

### ● Балалардан қорғау

Балалардан қорғау балалардың байқаусызда тамақ пісіру аймағына және түтін тарту аймағына кіруінің алдын алып, қандай да бір функцияның іске қосылуына жол бермейді. Балалардан қорғау тек өнім қосылуы болып, ал пісіру аймақтары (және тарту аймақтары) өшірулі болғанда іске қосылады.

**Іске қосу:**

- плитадан кез келген кәстрөлді алып тастаңыз



- (9) және (10) түймелерінің екеуін де басып тұрыңыз, шыққан дыбысты сигнал функцияның белсенді екенін көрсетеді және дисплейде "**L**" белгісі (13) және (14) белгісі көрінеді.

**Ажырату үшін осы әрекетті қайталаңыз.**

### ● Таймер

Таймер функциясы әр тамақ пісіру (және сору аймағы) аймағы үшін орнатылатын кері санақ болып табылады.

Орнатылатын мерзімнің соңында тамақ пісіру аймақтары (немесе тарту аймағы) автоматты түрде өшіріледі және пайдаланушы акустикалық сигнал арқылы хабарландырылады.

**Плитаның Таймер функциясын іске қосу/реттеу**

- Пісіру аймағын таңдаңыз (\*0 қуаты)

- Таймер функциясына кіру үшін **- + (8)** түймесін басыңыз

- Таймер ұзақтығын орнатыңыз:

автоматты өшіру уақытын көбейту үшін **+** таңдағышын, басыңыз

автоматты өшіру уақытын азайту үшін таңдау құралын **-** таңдағышын басыңыз

Қажет болса, басқа тамақ пісіру аймақтары үшін операцияны қайталаңыз.

**Ескөртпе:** Таймер мәні әрбір тамақ пісіру аймағында әртүрлі болуы мүмкін; (15) дисплейінде соңғы таңдалған плитаның кері санағы 10 секундқа шығады, одан кейін ең аз қалған уақыт көрсетіледі.

Таймер санауды аяқтаған кезде, ол дыбысты сигнал шығарады (2 минут; түймесін басу арқылы ажыратуға болады **- +**), сол кезде

дисплей (15) "0.00" белгісін көрсетіп жыпылықтайды.



**Ескертпе:**  (19) белгісі таймері белсенді пісіру аймағының қасында пайда болады.

#### **Таймерді өшіру үшін:**



- тамақ пісіру аймағын таңдаңыз
- таймердің мәнін "0" мәніне  арқылы орнатыңыз

**Ескертпе:** ешқандай перне басылмаса, функция қосұлы қалады.

#### ● **Жұмыртқа пісіру таймері**

Жұмыртқа пісіру таймері функциясы пісіру аймақтарынан (және тарту аймағынан) тәуелсіз кері санақ болып табылады. Жұмыртқа пісіру таймерін   (8) түймесін басу арқылы іске қосуға болады.

**Ескертпе:** Жұмыртқа пісіру таймері функциясын орнату үшін **Таймер** функциясына қолданылатын қадамдарды орындаңыз.

Таймер санауды аяқтаған кезде, ол дыбысты сигнал шығарады (2 минут; түймесін басу арқылы ажыратуға болады  ), сол кезде дисплей (15) "0.00" белгісін көрсетіп жыпылықтайды.



**Ескертпе:** Жұмыртқаға арналған таймер белсенді болған кезде, таңбасы пайда болады

 (20)

#### ● **Кідірту**

Кідірту функциясы плиткада жұмыс істеп тұрған кез келген функцияны кідіртуге (кідіру кезінде тамақ пісіру қуаты нөлге түседі) мүмкіндік береді.

#### **Іске қосу:**

-  (10) түймесін басыңыз
- дисплейде  белгісі (13) пайда болады.

#### **Функцияны ажырату үшін:**

**Ескертпе:** бұл әрекет плитаның күйлерін кідіруге дейінгі қалпына келтіреді.

-  (10) түймесін басыңыз

• 10 секунд ішінде саусақтарыңызды оңға қарай,

**Таңдау аймағы (3) бойымен сырғытыңыз (қалаған пісіру аймағына тиесілі).**

(19-СУР.);



**Ескертпе:** егер осы уақыт барысында бұл әрекет орындалмаса, кідірту функциясы белсенді күйде қалады.

**Ескертпе:** егер **Кідірту функциясы** 10 минуттан кейін ажыратылмаса, плита автоматты түрде өшеді.

#### ● **Қайтару**

Егер Қайтару функциясы абайсызда өшіру жағдайында плитканың барлық функцияларын қалпына келтіруге мүмкіндік береді.

#### **Іске қосу:**

- **плитаны қайтадан іске қосыңыз**  (өшкеннен кейін 6 секунд ішінде)
-  "  " түймесін басыңыз (6 секунд ішінде)

#### ● **Автоматты қыздыру**

Автоматты қыздыру функциясы орнатылған қуатты жылдамдыққа жеткізуге мүмкіндік береді; бұл функциямен бізде тезірек пісіру артықшылығы болады, бірақ тамақты күйдіріп алу қаупі жоқ, өйткені температура белгіленген деңгейден аспайды. Бұл функция 1-8 қуат деңгейлері үшін қолжетімді.

#### **Іске қосу:**

- **Таңдау аймағын (3)**, қалаған қуатты басып тұрыңыз
- дисплейде  белгісі (13) пайда болады.

#### ● **Қуатты шектеу**



Қуатты шектеу функциясы өнімді максималды тұтынуды шектеу кезінде де пайдалануға мүмкіндік береді.

**Ескертпе:** шектеу плита өшірулі болған кезде,

 пернесін **баспай**, плита электр желісіне қосылуы барысында немесе электр желісі келесі 2 минут ішінде ажыратылып, қайта жалғанған кезде орнатылуы керек.



## Қуат шектеуін орнату үшін:

-   пернелерін қысқаша дыбысты сигнал естілгенше басып тұрыңыз

- сол уақытта таңдау аймақтарын **(алдыңғы**

**сол жақ және артқы сол жақ)**

солдан оңға қарай сипаңыз, сосын соңғы қуат деңгейіне қатысты

аймақты қысқаша дыбысты сигнал естілгенше басып тұрыңыз

- Таймер (15) дисплейінде баптауды орындаудың мүмкін екенін көрсететін "CF6" белгілері көрсетіледі

- одан кейін  түймесін басыңыз, сонда таймер дисплейінде (15) PNA (фазалық қуат шегі) жазуы көрінеді:

- алдыңғы сол жақ аймақ дисплейі ағымдағы параметрлі көрсетеді\*\*

0 = 7,4 кВт



1 = 4,5 кВт

2 = 3,1 кВт

\*\* әдепкісінше, шектеу 7,4 кВт мәніне қойылады

- Power Limitation (Қуатты шектеу) параметрін өзгерту үшін алдыңғы сол жақ таңдай аймақта

жылжыңыз

- таңдалған параметрді сақтау үшін   түймелерін 1 секунд басыңыз; параметрді растау үшін дыбысты сигнал шығарылады; функция жабылады.

## ТҮТІН ТАРТҚЫШТЫ ПАЙДАЛАНУ

### ● Қосу

Плитаның/түтін тартқыштың  ON/OFF (Қосу/Өшіру) түймесін басыңыз

Плита/түтін тартқыш пайдалануға дайын екенін білдіретін индикатор шамы жанады  
Өшіру үшін қайта басыңыз

**Ескертпе:** Бұл функцияның басқаларға қарағанда басымдығы жоғары.

### ● Түтін тартқыштың іске қосу:

Плитаны іске қосу үшін **Таңдау аймағын (6)** түрткіңіз (басыңыз)

### ● Сору жылдамдығы (қуат):

Саусақпен **Таңдау жолағын (6)** түртіп, сырғытыңыз:

сору жылдамдығын арттыру үшін оңға қарай (қуат) (0-9);  
сору жылдамдығын арттыру үшін солға қарай (қуат) (9-0).  
Әнімде қосымша 1 еселік түтін сору жылдамдығы бар (қуат деңгейлері):  
"F" 5 минутқа



одан кейін қуат 8-деңгейге оралады

**Ескертпе:** екі жылдамдық та (13) таңдалған пісіру аймағының дисплейінде "F" белгісімен көрсетіледі.

### ● Таймер

**Таймер функциясын түтін тартқыш үшін іске қосу/реттеу**

• Түтін тартқышты таңдаңыз.

• Таймер функциясына кіру үшін   (8) түймесін басыңыз (кез келген жылдамдықта)

• Таймер ұзақтығын орнатыңыз: автоматты өшіру уақытын көбейту үшін

 таңдағышын, басыңыз

автоматты түрде өшу уақытын азайту үшін

 таңдағышын басыңыз



дисплейде (15) кері санақ көрсетіледі,

**Ескертпе:**  (19) белгісі түтін тартқыштың дисплейінің жанында көрінеді

Таймер санауды аяқтаған кезде, ол дыбысты сигнал шығарады (2 минутқа; оның дыбысын пісіру бетіндегі кез келген пернені басу арқылы өшіре аласыз), сол кезде дисплей (15) "0.00" белгісін көрсетіп жыпылықтайды.

**Таймерді өшіру үшін:**

• **Таңдау аймағын (6)** таңдаңыз

• таймердің мәнін  мәніне  арқылы орнатыңыз

**Ескертпе:** ешқандай перне басылмаса, функция қосуды қалады.

● Сүзгінің толғанын көрсететін индикаторлардың іске қосылуы

Бұл көрсеткіштер әдетте ажыратылған болады (май сүзгісі үшін де, белсенді көмір сүзгісі үшін де)

Оларды белсендіру үшін, мынаны орындаңыз:

- түтін тартқышты  арқылы іске қосыңыз;

- сору моторы мен пісіру аймақтары өшірулі болған кезде, **Таңдау аймағын (7) басып тұрыңыз:**

"FILTER" ЖШД (17) төменгі жарықтықта жанады түтін тартқыштың (14) дисплейінде "G" белгісі көрсетіледі, осылайша **май сүзгісінің** толу индикаторы іске қосылады –

**Ескертпе: Таңдау аймағын (7) тағы басу арқылы (14) "F" әрібін көрсете аласыз, сосын иіс кетіргіш көмір сүзгісіне өтесіз**  
**Белсенді**

- **Таңдау аймағын (6) басыңыз,** "FILTER" ЖШД (17) жоғарғы жарықтыққа ауысады, сосын, 10 секундтан соң ол **ҚОСУ** аяқталғанын көрсету үшін өшеді.

### ● Сүзгінің толғанын көрсететін индикаторларды өшіру

белсендіру үшін берілген нұсқауды тағы да орындаңыз;

- "FILTER" ЖШД (17) төменгі жарықтыққа ауысады, сосын, 10 секундтан кейін ол **ӨШІРУ** аяқталғанын көрсету үшін өшеді.

### ● Сүзгінің қанығу индикаторы

Плита сүзгіге техникалық қызмет көрсету қажеттігін көрсетеді:

#### Май сүзгісі

"FILTER" ЖШД (17) жанады дисплейде (14) "G" белгісі көрінеді (іске қосудан кейін 10 секунд бойы)

#### Белсендірілген көмірі бар иіс сүзгісі

"FILTER" ЖШД (17) жыпылықтайды; дисплейде (14) "F" белгісі көрінеді (іске қосудан кейін 10 секунд бойы)

### ● Сүзгінің толғанын көрсететін индикаторды қайта орнату

Сүзгілерге қызмет көрсеткен соң (май сүзгісіне және/немесе белсендірілген көмірі бар иіс сүзгісіне), **Таңдау аймағын (7) басып тұрыңыз:**

"FILTER" ЖШД өшеді де, индикатор санағы қайта басталады.

**Ескертпе:** Егер екі сүзгінің де сигналдары бір уақытта көрсетілсе, осы қадамдарды қайталаңыз.

### ● Автоматты жұмыс

Бұл өнім ауа сапасының датчигімен жабдықталған, ол түтін тартқышқа таңдаған пісіру түріне ең қолайлы сору жылдамдығын автоматты түрде орнатуға мүмкіндік береді.

Бұл функцияны қосу үшін:

**Таңдау аймағын (7) басып қалыңыз,** сонда "(A)" ЖШД (18) түтін тартқыштың осы режимде жұмыс істеп тұрғанын көрсету үшін жанады.

### ● SNAP® құрылғысы бар түтін тартқыштың автоматты режимі

Түтін тартқыш пен SNAP® арасына байланыс орнату жолы туралы ақпаратты **SNAP®** құрылғысымен берілген пайдалану нұсқаулығынан немесе [www.elica.com](http://www.elica.com) сайтынан көріңіз.

**Ескертпе: SNAP®** – түтін тартқышпен бір уақытта жұмыс істей алатын қосымша түтін сорғыш құрылғы.

Бұл функцияны қосу үшін:

**Таңдау аймағын (7) басып қалыңыз,** "(A)"

ЖШД (18) және  ЖШД (22) түтін тартқыштың осы режимде жұмыс істеп тұрғанын көрсету үшін жанады.

### ● ҚАПСЫРМА индикаторын ашу

Сору аймағы механикалық айналатын ҚАПСЫРМАМЕН жабдықталған. Өнімді іске қосу үшін түтін тартқышты іске қосып, қапсырманы ашуыңыз керек. Түтін тартқыш сору функциясы іске қосылғанда және ҚАПСЫРМА толығымен жабылған кезде моторды автоматты түрде тоқтататын датчикпен жабдықталған. Сору функциясы тек ҚАПСЫРМА қайта ашылған кезде ғана қайта басталады.

- егер ҚАПСЫРМА жабық болса, желдеткішті іске қосып жатқан кезде мотор іске қосылмайды:

**"АШЫҚ"** ЖШД (23) 5 секунд сайын шығатын дыбысты сигналмен бірге жанады. дисплей (12) жыпылықтайды

- егер мотор жұмыс істеп тұрған кезде ҚАПСЫРМАНЫ жапсаңыз, мотор тоқтайды:

**"АШЫҚ"** ЖШД (23) 5 секунд сайын шығатын дыбысты сигналмен бірге жанады. дисплей (12) жыпылықтайды

**Бұл құрылғыны терезе датчигі ЖИЫНТЫҒЫМЕН бірге пайдалануға болады (оны өндіруші бермейді).**

Егер терезе датчигі бар ЖИНАҚ орнатылса (тек EXTRACTOR (Түтін сорғыш) режимі қолданылған жағдайда), датчик орнатылған бөлмедегі терезе жабылған сайын ауа сору тоқтайды.

- **ЖИНАҚ пен құрылғы арасындағы электрлік байланысты білікті және мамандандырылған техник орнатуы керек.**

- **ЖИНАҚ құрамдас бөлікке және оны құрылғымен бірге пайдалануға рұқсат беретін қауіпсіздік стандарттарына сәйкес бөлек сертификатталуы керек. Орнату жұмысы тұрмыстық жүйелерге арналған ағымдағы ережелерге сай орындалуы тиіс.**

**ЕСКЕРІҢІЗ:**

- **ЖИНАҚТЫҢ құрылғыға жалғанатын сымдары сертификатталған қауіпсіз қосымша төменгі кернеу (SELV) тізбегінің бір бөлігі болатындай етіп жалғануы тиіс.**

- **бұл құрылғының өндірушісі ақауларға және/немесе ЖИНАҚТЫ дұрыс орнатпауға байланысты туындайтын ақаулардан және/немесе проблемалардан туындаған қолайсыздық, зақым немесе өрт үшін ешбір жауапкершілікті мойнына алмайды.**

#### 4.1 Қуат кестелері

Қуат деңгейі		Пісіру түрі	Деңгейді қолдану (дисплей пісіру тәжірибесі мен пісіру әдеттерін бірге қамтиды)
Максимум қуат	Boost	Тез қыздыру	Су болған жағдайда тамақтың температурасын тез қайнату деңгейіне дейін жылдам арттыруға және тамақ пісіру сұйықтықтарын жылдам қыздыруға өте ыңғайлы.
	8-9	Қуыру - қайнату	Тамақты қызартуға, пісіруді бастауға, қатырылған тамақтарды қуыруға және жылдам қайнатуға өте ыңғайлы
Жоғарғы қуат	7-8	Қызарту - қуыру - қайнату - отқа қақтау	Қуыруға, қайнатып қоюға, пісіруге және отқа қақтауға (5-10 минуттық қысқа уақыттар ішінде) өте ыңғайлы
	6-7	Қызарту - пісіру - бұқтыру - қуыру - отқа қақтау	Қуыруға, қайнатып қоюға, пісіруге және отқа қақтауға (10-20 минуттық қысқа уақыттар ішінде), керек-жарақтарды алдын ала қыздыруға өте ыңғайлы
Орташа қуат	4-5	Пісіру - бұқтыру - қуыру - отқа қақтау	Қайнатуға, баяу қайнатып қоюға, пісіруге (ұзағырақ уақытқа) өте ыңғайлы Пастаны араластыру
	3-4	Пісіру - қайнату - қоюлату - араластыру	Сұйықтық (мысалы, су, шарап, сорпа, сүт) қосылған тағамды (күріш, соустар, құрғақтай қуырылған тағамдар, балық) баяу пісіруге, пастаны араластыруға өте ыңғайлы
	2-3	Пісіру - қайнату - қоюлату - араластыру	Сұйықтық (мысалы, су, шарап, сорпа, сүт) қосылған тағамды (бір литрден аз көлемдегі: күріш, соустар, құрғақтай қуырылған тағамдар, балық) баяу пісіруге өте ыңғайлы
Төменгі қуат	1-2	Еріту - жібіту - жылы күйде сақтау - араластыру	Майды жұмсартуға, шоколадты жайлап балқытуға, шағын тамақтарды ерітуге өте ыңғайлы
	1	Еріту - жібіту - жылы күйде сақтау - араластыру	Жаңадан пісірілген тамақтың шағын порцияларын жылы күйде сақтауға немесе берілетін тамақтардың температурасын ұстап тұруға және ризоттоны араластыруға өте ыңғайлы
ӨШІРУ	Нөлдік қуат	Беткі бөлікке қолдау көрсету	Плита күту немесе өшіру режимінде болады (H-L-O арқылы сигнал берілетін тамақ пісіруден кейін қалуы мүмкін қалдық қызу)

## 4.2 Тамақ пісіру кестелері

Тамақтар санаты	Тамақтар немесе пісіру түрі	Қуат деңгейі мен пісіру белгішесі			
		Бірінші кезең	Қуаттар	Екінші кезең	Қуаттар
Паста, күріш	Жаңа піскен паста	Суды қыздыру	Арттыру-9	Паста пісіру және қайнатып қою	7-8
	Жаңа піскен паста	Суды қыздыру	Арттыру-9	Паста пісіру және қайнатып қою	7-8
	Қайнатылған күріш	Суды қыздыру	Арттыру-9	Паста пісіру және қайнатып қою	5-6
	Ризотто	Қуыру және құрғақтай қуыру	7-8	Пісіру	4-5
Көкөністер, бұршақтар	Қайнатылған	Суды қыздыру	Арттыру-9	Қайнату	6-7
	Қуырылған	Майды қыздыру	9	Қуыру	8-9
	Майға бұқтыру	Қыздыру керек-жарағы	7-8	Пісіру	6-7
	Бұқтырылған	Қыздыру керек-жарағы	7-8	Пісіру	3-4
	Қуырылған	Қыздыру керек-жарағы	7-8	Қызартып қуырылған	7-8
Еттер	Құрғақтай қуыру	Етті майға қызартып қуыру (сары майға қуырылса, 6-қуат)	7-8	Пісіру	3-4
	Отқа қақталған	Табаны алдын ала қыздыру	7-8	Екі жағын отқа қақтау	7-8
	Қызарту	Майға қызартып қуыру (сары майға қуырылса, 6-қуат)	7-8	Пісіру	4-5
	Бұқтыру	Майға қызартып қуыру (сары майға қуырылса, 6-қуат)	7-8	Пісіру	3-4
Балық	Отқа қақталған	Табаны алдын ала қыздыру	7-8	Пісіру	7-8
	Бұқтыру	Майға қызартып қуыру (сары майға қуырылса, 6-қуат)	7-8	Пісіру	3-4
	Қуырылған	Сұйық немесе тоң майды қыздыру	8-9	Қуыру	7-8
Жұмыртқалар	Омлеттер	Табаны сары май не тоң май салып қыздыру	6	Пісіру	6-7
	Омлеттер	Табаны сары май не тоң май салып қыздыру	6	Пісіру	5-6
	Жұмсақ қайнатылған/қайнатылған	Суды қыздыру	Арттыру-9	Пісіру	5-6
	Құймақтар	Табаны сары май салып қыздыру	6	Пісіру	6-7
Соустар	Қызанақ	Сұйық майға қызартып қуыру (сары май болса, 6-қуат)	6-7	Пісіру	3-4
	Ет соусы	Сұйық майға қызартып қуыру (сары май болса, 6-қуат)	6-7	Пісіру	3-4
	Бешамель соусы	Негізді дайындау (сары майды ерітіңіз және ұн себіңіз)	5-6	Баяу қайнағанша қыздырыңыз	3-4
Десерттер, кремдер	Қайнатылған крем	Сүтті қайнату	4-5	Баяу қайнатып қою	4-5
	Ботқалар	Сүтті қайнату	4-5	Баяу қайнатып қою	2-3
	Күріш ботқасы	Сүтті қыздыру	5-6	Баяу қайнатып қою	2-3

## 5. Техникалық қызмет көрсету

### Плитаға техникалық қызмет көрсету

Сақ болыңыз! Қандай да бір тазалау не техникалық қызмет көрсету жұмыстары алдында тамақ пісіру аймақтарының өшірулі екенін және қызу индикаторы сөнгенін тексеріңіз.

#### 5.1 Тазалау

Плитканы әр пайдаланған сайын тазалап қою керек.

#### Маңызды:

Абразивті губкаларды, шаю губкаларын пайдалануға болмайды. Оларды пайдалансаңыз, уақыт өте келе шыны зақымдануы мүмкін.

Піш бүріккіштері не дақ кетіргіштер сияқты химиялық тітіркендіргіштерді пайдаланбаңыз.

Әр пайдаланған сайын, тамақ қалдықтары мен дақтарын кетіру үшін плитаны салқын әрі таза күйінде ұстаңыз.

Қант не құрамында қант мөлшері көп тамақ плитаны зақымдайды және дерек алынуы керек.

Тұз, қант және құм шыны беткейді зақымдауы мүмкін.

Плитаны тазалау үшін жұмсақ шүберекті, қағаз сүлгіні немесе арнайы құралдарды пайдаланыңыз (Өндірушінің нұсқауларын қадағалаңыз).

**БУМЕН ТАЗАЛАҒЫШТАРДЫ ПАЙДАЛАНУҒА БОЛМАЙДЫ!!!**

#### Маңызды:

Егер сұйықтықтар байқаусызда не шамадан тыс кәстрөлден ағып кетсе, қандай да бір қалдықты алып тастап, максималды гигиеналық жағдайларда тазалау үшін өнімнің төменгі жағындағы ағызу клапанын ашыңыз.

**18 сурет**

Толық әрі терең тазалау үшін төменгі науаны алып тастауға болады.

**19-сурет**

#### Металл грильді тазарту:

Тор ыстық сумен және бейтарап жуғыш қоспамен қолмен жуылып, одан кейін тотықтанудың алдын алу үшін толық кептірілуі керек.

### Сорғыш желдеткішке қызмет көрсету

#### Тазалау

Тазалау үшін **ТЕК** бейтарап сұйықтық тазалағышқа малшынған шүберекті пайдаланыңыз. **ТАЗАЛАҒЫШ АСПАПТАРДЫ НЕ ҚҰРАЛДАРДЫ ПАЙДАЛАНУҒА БОЛМАЙДЫ!**

Абразивті құрамдастары бар өнімдерді пайдалануға болмайды.

**СПИРТТІ ПАЙДАЛАНУҒА БОЛМАЙДЫ!**

#### Май сүзгісі

**Тамақ пісіру кезінде шығатын май бөлшектерін тартып алады.**

Айына бір рет (немесе сүзгінің қанығуын көрсететін жүйе қажет еткенде) агрессивті емес тазалағышты пайдалана отырып, қолмен не ыдыс жуғышта төмен температурада және жылдам тазаланып тұруы керек.

Ыдыс жуғышта тазаланғаннан кейін металл май сүзгісінің түсі оңып кетуі мүмкін, бірақ оның сүзу сипаттамалары өзгеріссіз қалады.

**15-сурет**

**Белсендірілген Көмір Сүзгі - Керамикалық (Сүзу нұсқасына ғана арналады)**

**Тамақ пісіру кезінде шығатын жағымсыз иістерді жояды.**

Өнімде иіс сүзгісі бар. Ұзақ уақыт қолданғаннан кейін сүзгілер иістерге қанығуы мүмкін, бұл пісірілетін тамақ түріне және май сүзгісінің майдан қаншалықты жиі тазаланатынына байланысты. Иіс сүзгілерін 45 минут 200°C дейін қыздырылған пеште әр 2/3 айда термиялық әдіспен қалпына келтіруге болады. Сүзгіні дұрыс қалпына келтіру оның 5 жыл бойы үздіксіз тиімді жұмыс істеуін қамтамасыз етеді.

**Ескерту!** Сүзгілерді пештің түбінде қалдырмаңыз, оларды пісіру науасына салып, орташа биіктікке қойыңыз.

**17 – 17a – 17b – 17c-сурет**

## 5.2 Ақауларды жою

АҚПАРАТ КОДЫ	СИПАТТАМА	ЫҚТИМАЛ СЕБЕБІ	ШЕШІМІ
<b>E2</b>	Пәрмен аймағы шамадан тыс жоғары температураға байланысты өшеді	Электрондық бөлшектердің ішіндегі температура тым жоғары	Қайта пайдаланбас бұрын плитаның салқындағанын күтіңіз
<b>ERR03</b> + <b>дыбысты сигнал</b> 	Кілттің үздіксіз (тұрақты) іске қосылуы анықталды. Интерфейс 10 секундтан кейін өшеді.	Су, ыдыстар немесе асхана құралдары пайдаланушы интерфейсінің жоғарғы жағында.	Беткі бөліктен кез келген затты алып, бетті сүртіңіз.
<b>Басқа қате сигналдары үшін ( E ... U ... )</b>	Тұтынушыларды қолдау қызметіне қоңырау шалып, қате коды туралы есеп беріңіз		

### 5.3 Тұтынушыларды қолдау қызметі

Тұтынушыларды қолдау қызметіне хабарласу алдында

1. "Ақауларды жою" бөлімінде берілген пункттер негізінде мәселені жоя алмайтыныңызды тексеріңіз.
2. Құрылғыны өшіріп, мәселенің өздігінен жойылғанын не жойылмағанын тексеру үшін оны қайта қосыңыз.

**Егер тексерулерден кейін ақау жойылмаса, ең жақын Тұтынушыларды қолдау орталығына хабарласыңыз.**

**Järgige täpselt juhendit.** Tootja ei võta vastutust selles kasutusjuhendis toodud nõuete eiramisest tulenevate seadmega seotud probleemide, kahjude või tuleõnnetuse korral. Seade on mõeldud üksnes kodus toidu valmistamiseks ja sellest tuleneva suitsu/auru äratõmbeks. Muul eesmärgil kasutamine ei ole lubatud (nt ruumide soojendamiseks). Tootja ei vastuta ebaõige kasutuse või vale seadistuse eest. **Seadme välimus võib erineda selle juhendi joonistel näidatust, kuid kasutus-, hooldus- ja paigaldusjuhised on sellest hoolimata samad.**

- ⓘ Lugege juhised hoolikalt läbi. Need annavad olulist teavet paigaldamise, kasutamise ja ohutuse kohta.
- ⓘ Seadme elektrisüsteemi ei tohi muuta.
- ⓘ Enne seadme paigaldamist kontrollige, et ükski selle osa ei oleks kahjustatud. Vastasel juhul teavitage edasimüüjat ja ärge toodet paigaldage.
- ⓘ Enne seadme paigaldamist veenduge, et see on terve. Vastasel juhul teavitage edasimüüjat ja ärge toodet paigaldage.

**Märkus:** Juhendis sümboliga „(\*)“ tähistatud komponendid on valikulised lisaseadmed ning need on kaasas ainult osa mudelitega või tuleb need soetada eraldi.



## 1. Hoiatused

**Tähelepanu!** Järgige täpselt järgmisi juhiseid: • Mistahes paigaldustööde ajal ei tohi seade olla ühendatud elektrivõrku.

• Paigaldus- ja hooldustöid peab tegema sobiva väljaõppega töötaja, järgides tootja juhiseid ning kohalikke kehtivaid ohutusnõudeid. Seadme osi võib parandada või asendada ainult juhul, kui see on kasutusjuhendis spetsiaalselt lubatud. • Seadme maandus on kohustuslik ja seda nõuab seadus. • Elektriuhe peab olema piisavalt pikk, et ühendada kooaimööbliqa ühildatud seade elektrivõrku. • Et paigaldus vastaks kehtivatele ohutusnõuetele, peab masin olema varustatud automaatlülitiqa, mis tagab täieliku võrku isoleerimise III kategooria ülepinge korral. • Ärge kasutage harupistikut ega pikendusjuhet. • Pärast paigaldamise lõpetamist ei tohi elektrilised komponendid olla enam kasutajale liigipäasetavad. • Seade ja selle liigipäasetavad osad muutuvad

kasutamisel tuliseks. Olge ettevaatlik, et te ei puudutaks tuliseid osi. Jälgiqae, et lapsed ei mänaiks seadmeqa: jälqae, et lapsed oleksid seadme ohutus kauuses ega puutuks osi, mis muutuvad kasutamisel tuliseks. •

Südamestimulaatori ja aktiivsete terviseeadmeteqa inimesed peavad enne induksioonpliidi kasutamist kontrollima, kas nende seadet tohib selle pliidi läheduses kasutada. • Kasutamise ajal ja pärast seda ärge puudutage seadme kuumenevaid osi. • Vältiqae lappide või süttimisohlike materialide kokkupuudet pliidiqa niikaua, kuni kõik selle osad on maha jahtunud. Põlema süttimise oht. • Ärge asetage süttimisohlike materiale seadmele ega selle lähedusse. • Kuum rasv ja õli süttivad keraesti. • Ärge jätke pliiti järelevalveta, kui valmistate sellel rasva- või õlirikkaid toite. • Kui pliidiplaati tekib mõra, siis lülitage seade välja, et vältida elektrilööqiohtu. • Seade ei ole projekteeritud nii, et seda võiks sisse lülitada eraldiseisva taimeri või kauqiuhtimissüsteemiqa. • Õli- või rasvarikka toidu järelevalveta iätmine selle valmistamise ajal võib olla ohtlik ja põhjustada tulekahju. • Ärge jätke pliiti toiduvalmistamise ajal järelevalveta. Kiirelt valmivat toitu tuleb jälqida pidevalt. • Leeke ei tohi mitte mingil juhul kustutada veeqa. Selle asemel lülitage seade välja ja lammataqe leeqid näiteks tuletaki või süttimiskindla katteqa. Tulekahjuoht: ärge asetage pliidiplaadile esemeid. • Ärge kasutage seadmeqa aurupuhasteid. Elektrilööqioht. • Ärge asetage pliidiplaadile metallesemeid, nagu nuqe, kahvleid, lusikaid või potikaasi, mis võivad sellel kuumeneda. • Enne seadme elektrivõrku ühendamist



kontrolliõge, kas andmesildil (seadme alumisel küljel) toodud väärtused sobivad elektrivõrku ja pistiku pinde ning võimsusega. Kahtluste korral pöörduge väljaõppinud elektriiku poole.

**Tähtis:** ● Pärast kasutamist lülitage keeduala vastavast nupust välja, ärge usaldage seda, mida näitab keedunõude detektor. ● Vältige vedeliku sattumist pliidile ning vedelike keetmisel või sooiendamisel kasutage madalat kuumust. ● Sooiendavad osad ei tohi töötada, kui neil on tühiad anumad või kui neil anumaid ei ole. ● Pärast toiduvalmistamise lõpetamist lülitage vastav keeduala välja. ● Ärge valmistage toitu fooliumis ega asetage otse pliidile fooliumi pakitud toitu. Alumiiniumist foolium sulab ja kahjustab pliiti pöördumatult. ● Ärge sooiendage pliidil konservikarpe või plekkpurke, mida ei ole enne avatud ● need võivad plahvatada! See hoiatus kehtib igat tüüpi pliidi kohta. ● Suure võimsuse, näiteks funktsiooni Booster kasutamine ei sobi kõigi vedelike sooiendamisel (nii ei tohi sooiendada nt praadimisõli). Liigne kuumus võib olla ohtlik. Neil juhtudel on soovitatav on kasutada väiksemat võimsust. ● Pott/pann tuleb asetada otse pliidiplaadile ja keeduala keskele. Mitte mingil juhul ei tohi midagi panna pliidiplaadi ja poti/panni vahele. ● Kõrge temperatuuri korral vähendab seade keedualade võimsust automaatselt. ● Enne seadme puhastamist või mis tahes hooldustöö tegemist eraldage seade elektrivõrgust, võttes toitekaabli pistiku pistikupesast välja või lülitades peakilbist välja seadme elektriühenduse pealüliti. ● Kõigi paigaldus- ja hooldustööde tegemisel kasutage töökindaid. ● Lapsed alates 8. eluaastast, piiratud füüsiliste, sensoorsete või vaimsete võimete

ga inimesed ning isikud, kellel puuduvad selleks kogemused või teadmised, tohivad seadet kasutada ainult järelevalve all või kui neid on õpetatud seadet turvaliselt kasutama ning nad mõistavad kasutusest tulenevaid ohte. ● Tuleb kontrollida, et lapsed ei mängiks seadmega. ● Lapsed ei tohi ilma järelevalveta teha puhastus- ja hooldustöid. ● Kui seadme paigalduskohas kasutatakse gaasi või mõne muu kütteeniga töötavaid seadmeid, peab kindlasti olema tagatud piisav ventilatsioon. ● Seadet tuleb korrapäraselt puhastada nii seest kui ka väljast (VÄHEMALT KORD KUUS), pidades seejuures kinni hooldusjuhendis esitatud täpsetest nõuetest. ● Seadme puhastusnõuete ja filtrite puhastamise või vahetamise kohustuse eiramine toob kaasa tuleohtu. ● Leekide kasutamise toidu valmistamisel on rangelt keelatud. ● Lahtine leek kahjustab filtreid ja võib põhjustada tulekahju, seepärast tuleb selle kasutamist igal juhul vältida. ● Praadimisel olge ettevaatlik, et vältida kuuma õli süttimist. **TÄHELEPANU:** Kui pliidiplaat töötab, võivad seadme ligipääsetavad osad kuumeneda. **Tähelepanu!** Ärge ühendage seadet elektrivõrku enne, kui paigaldamine on täielikult lõpule viidud. ● Suitsu väljatõmbe tehniliste ja ohutusmeetmete kohaldamisel pidage eranditult kinni kohalike asjakohaste volitatud ametite määrustest. ● Puhastatavat õhku ei tohi suunata torusse, mis on mõeldud gaasi või mõne muu kütusega töötava seadme suitsu väljajuhtimiseks. Seadme kasutamine on keelatud, kui võre pole õigesti paigaldatud! ● Paigaldamisel kasutage üksnes seadmega kaasas olevaid kinnituskruvisid. Kui kruvisid kaasas ei ole, hankige sobivat tüüpi

kruidid. Kasutage õige pikkusega kruvisid

- õiged pikkused on märgitud paigaldusjuhendis.
- Kui seda seadet ja mitteelektrilise toitega seadmeid kasutatakse korraga, ei tohi ruumi negatiivne rõhk olla suurem kui 4 Pa ( $4 \times 10^{-5}$  baari).
- Hoidke juhend tuleviku tarbeks alles. Pliidi müügi, üleandmise või kolimise korral tagage juhendi jäämine toote juurde.

Seade on kooskõlas Euroopa Parlamendi ja nõukogu direktiiviga 2012/19/EÜ - UK SI 2013 No3113, elektri- ja elektroonikaseadmete jäätmete kohta (WEEE). Tagades toote nõuetekohase kõrvaldamise, aitab kasutaja vältida kahjulike tagajärgi keskkonnale ja tervisele. Tootel või sellega kaasas



oleval dokumentatsioonil olev sümbol  näitab, et toodet ei tohi käsitleda olmeprügina, vaid see tuleb anda ümbertöötamiseks elektri- ja elektroonikaromude kogumispunkti. Kõrvaldage toode, järgides kohalikke jäätmekäitlusnõudeid. Lisateavet toote käitlemise, taaskasutuse ja ümbertöötuse kohta saab kohalikust asjakohasest ametist, olmejäätmete kogumispunkti või poest, kust toote ostsite.

Seade on projekteeritud ja valmistatud ning seda on katsetatud kooskõlas järgmiste standarditega:

- Ohutus: EN/IEC 60335-1; EN/IEC 60335-2-6, EN/IEC 60335-2-31, EN/IEC 62233.

- Jõudlus: EN/IEC 61591; ISO 5167-1; ISO 5167-3; ISO 5168; EN/IEC 60704-1; EN/IEC 60704-2-13; EN/IEC 60704-3; ISO 3741; EN 50564; IEC 62301. EN 60350-2;

- Elektromagnetiline ühilduvus: EN 55014-1, CISPR 14-1, EN 55014-2, CISPR 14-2, EN/IEC 61000-3-3, EN/IEC 61000-3-12. Soovitused õigeks kasutuseks, et vähendada keskkonnamõju: Toiduvalmistamist alustades lülitage seadmel sisse kõige väiksem võimsus ning laske sellel töötada ka paar minutit pärast toiduvalmistamise lõpetamist. Suurendage võimsust ainult juhul, kui suitsu ja auru on suures koguses, ning kasutage funktsiooni Booster ainult äärmuslikel juhtudel.

Et lõhnade vähendamise süsteem püsiks tõhus, asendage (sõe)filter/filtrid vajaduse korral uutega. Et rasvafilter püsiks tõhus, puhastage seda vajaduse ilmnemisel. Tõhususe optimeerimiseks ja müra minimeerimiseks kasutage selles kasutusjuhendis märgitud maksimaalset kanalisatsioonisüsteemi diameetrit.

## 2. Kasutamine

### Keeduala kasutamine

Induktsioonpliidi süsteem põhineb magnetilisel induktsiooni füüsikalisel fenomenil. Sellise süsteemi põhiomadus on, et energia kandub otse generaatorist keedunõuni.

### Eelised

Võrreldes elektriliste pliidiplaatidega saab meie induktsioonpliiti iseloomustada järgmiselt.

- **Turvalisem:** klaaspinna madalam temperatuur.
- **Kiirem:** lühem toidu soojendamise aeg.
- **Täpsem:** pliidiplaat reageerib käsklustele kohe.
- **Tõhusam:** 90% tarbitud energiast muudetakse soojuseks. Lisaks katkeb soojuse ülekanne kohe, kui keedunõu plaadilt ära võetakse. See vähendab tarbetut soojakadu.

### 2.1 Kasutatavad kööginõud



**Kasutage ainult kööginõusid, millel on sümbol Tähtis!**

Pliidiplaati püsiva kahjustuse vältimiseks ei tohi kasutada järgmiseid anumaid:

- ebatasase põhjaga anumad
- emailpõhjaga metallanumad
- kareda põhjaga anumad, mis võivad pliidiplaati kriimustada
- Tuliseid potte ja panne on keelatud asetada pliidi juhtnuppude paneelile. Kõigi induktsioonpottidega ei pruugi toidu valmistamine olla tõhus, sest nende põhi sisaldab ferromagnetilist materjali osaliselt. Pottide ja pannide ostmisel pöörake tähelepanu järgmisele.
- Põhi peab olema üleni ferromagnetilisest materjalist. Vastasel korral pole soojuse edastamine nii tõhus ja ühtlane ning poti/panni pinna temperatuur pole toidu valmistamiseks sobiv.



**EI!**

- Põhi ei sisalda alumiiniumi: anum ei soojene ja induktorid ei pruugi seda ära tunda.



**EI!**

- Põhi pole lame või selle pind on kare. Induktorid ja anuma kontaktpind pole täielik, see vähendab tõhusust ja raskendab toidu valmistamist.



**JAH!**

**Tähtis!** Tuliseid potte ja panne on keelatud asetada pliidi juhtnuppude paneelile.

#### 2.1.1 Olemasolevate nõude kasutamine

Poti või panni magnetilisi omadusi saate kontrollida tavalise magnetiga. Kui anumal magnetilised omadused puuduvad, siis see kasutamiseks ei sobi. Samuti kehtivad sellisel juhul ka

teised selles jaotises toodud juhised.

### 2.1.2 Kõõginõude soovitav läbimõõt

**TÄHTIS!** Vale läbimõõduga anuma korral keeduala ei käivitu.

Erinevate kuumutusalaodega kasutatavate kõõginõude minimaalse läbimõõdu leidmiseks vaadake juhendi illustatsiooni.

Parima tulemuse saavutamiseks soovitame järgmist.

- Kasutage potte/panne, mille läbimõõt on sama mis keedualal.
- Võimaluse korral hoidke anumatel toidu valmistamise ajal kaas peal, eriti kui pott on kõrgem kui 22 cm.
- Asetage pott/pann pliidiplaadi keeduala keskele.

**Tähelepanu!** Toidu valmistamise ja toote kvaliteedi säilitamiseks EI OLE soovitatav kasutada induksioonadaptereid.

### Ventilaatori kasutamine

Ventilaatorit saab kasutada välise väljatõmberežiimiga või sisemise filtriteel põhineva ringlussüsteemiga.



#### Õhu väljatõmbega versioon

##### Joonis 7

Aur imetakse välja torusüsteemi abil (tuleb soetada eraldi), mis on kinnitatud kompleksis oleva ühendustoru flantsi külge.

Väljatõmbetoru diameeter peab olema sama mis ühendusrõngal:

- kandilise väljatõmbeava korral 222 × 89 mm
- ümmarguse väljatõmbeava korral Ø 150 mm (\*)

Lisateavet leiate kasutusjuhendi jooniste jaotises väljatõmberežiimiga versiooni lisatarvikute lehel. Ühendage toode torude ja seina väljalaskeava. Väljalaskeava ja seina ava (ühendustoru flantsi) diameetrid peavad sobituma. Kui torude ja seina väljalaskeava diameeter on väiksem, on õhu väljatõmbe võimsus väiksem ja müra oluliselt suurem. Sellisel juhul ei võta tootja endale vastutust.

- ⚠ Kasutada võimalikult lühikest ühendust.
- ⚠ Püüdke minimeerida torustiku käänakute arvu (käänaku maksimaalne nurk olgu 90°).
- ⚠ Vältige torustiku järske suunamuutusi.



#### Filtersüsteem

##### Joonis 10

Enne õhu tagasi ruumi suunamist filtreeritakse see selleks otstarbeks mõeldud rasva- ja lõhnafiltritega. Tootega on kaasas kõik vajalik standardseks paigalduseks, mille korral õhk väljub alusmööbli esimesest osast. Lisateabe saamiseks vaadake kasutusjuhendi jooniste jaotises filterrežiimiga versiooni lisatarvikute lehte.

**Külastage saite [www.elica.com](http://www.elica.com) ja [www.shop.elica.com](http://www.shop.elica.com) – nendelt leiate kõik nii filter- kui ka väljatõmberežiimiga versioonide komplektid, mida saab kasutada eri tüüpi paigaldustega.**

### 3. Paigaldamine

• Nii elektrilist kui ka mehaanilist paigaldamist tohib teha üksnes asjakohase väljaõppega töötaja.

Pliidiplaadi ja seina vahele peab tagaservas jääma vähemalt 50mm, külgedel 50mm ja üleval asetsevatest mööblisadest vähemalt 550mm.

**NB!** Nimetatud vahemaad on ligikaudsed. Vahemaade planeerimisel tuleb arvestada ka köögimööbli tootja ettekirjutusi.



#### 3.1 Elektriühendus

##### Joonis 3

• Eemaldage seade elektrivõrkust. • Paigaldustööd peab tegema sobiva väljaõppega töötaja, kes tunneb kehtivaid paigaldus- ja ohutusnõudeid. • Tootja ei vastuta inimestele, loomadele ja esemetele põhjustatud kahjude eest, kui selle peatüki juhiseid on eiratud. • Elektrijuhe peab olema piisavalt pikk, et oleks võimalik pliidiplaat töötasapinnast välja võtta. • Kontrollige, et seadme all oleval andmesildil näidatud pinne sobiks elektrivõrgu pinne ruumis, kuhu seade paigaldatakse. • Ärge kasutage pikendusjuhet. • Maandusjuhe peab olema teistest juhtmetest 2 cm pikem. • Kui kodumasin tarnitakse ilma toitekaablit, siis kasutage kaablit, mille juhtmete ristlõike kuni 7200 W võimsuse korral on vähemalt 2.5 mm<sup>2</sup>. Suurema võimsuse korral peab ristlõike olema 4 mm<sup>2</sup>. • Juhtme temperatuur ei tohi üheski kohas muutuda toatemperatuurist 50 °C kõrgemaks. • Seade on mõeldud olema elektrivõrguga püsivalt ühendatud.

• **Tähelepanu!** Enne elektriühenduse taastamist ja seadme töökorra kontrollimist veenduge alati, et

elektrivõrgu juhe oleks õigesti paigaldatud. ● **Tähelepanu!**

Vaheühenduse kaablit tohib vahetada ainult volitatud teeninduskeskus või vastava väljaõppega töötaja.

**Märkus.** Toode on varustatud võimsuse piiramise funktsiooniga Power Limitor, mis võimaldab seadistada energiatarbimise maksimumläve (kW).

Seadistus tuleb teha 2 minuti jooksul pärast toote elektrivõrku ühendamist või kui elektrivõrk taasühendatakse.

Seadistage elektriseadme kaitse vastavalt valitud võimsuspiirangule. Funktsiooni Power Limitor seadistamise täpsemad juhised leiate kasutusjuhendi jaotisest, mis käsitleb funktsioneerimist.

### 3.3 Paigaldamine

Enne paigaldamist:

- Pärast toote lahtipakkimist kontrollige, et see ei oleks transpordi ajal kannatada saanud. Probleemide ilmnmisel pöörduge edasimüüja või teeninduskeskuse poole. Enne ärge paigaldamisega alustage.
- Kontrollige, kas ostenud toote mõõtmed sobivad valitud paigaldamiskohaga.
- Lisavarustus (kotid kruvidega, garantileht jne) võib olla transpordi ajaks pandud pakkematerjali sisse. Vaadake pakkematerjal enne selle äraviskamist hoolikalt läbi, et te ei viskaks ära vajalikke tarvikuid.
- Veenduge, et paigaldamiskoha lähedal oleks olemas elektripistik.

**Pliidiplaadi köögimööbli ettevalmistamine:**

- Toodet ei tohi paigaldada külmutusseadme, pesumasina, pliidi, ahju, nõudepesumasina ega kuivati peale.
- Tehke mööblisse löiked ning enne pliidiplaadi kohale asetamist eemaldage laastud ja saagimisjääd.

**- filtreerimissüsteemi optimeerimiseks on soovitatav teha põhja sisse ava ja paigutada sellesse kaubandusest soetatav õhuavavõre**

**TÄHTIS!** Kasutage ühekomponendilist liimhermeetikut (S), mille temperatuuriluvus on kuni 250°. Liimitavad pinnad tuleb enne paigaldamist hoolikalt puhastada, eemaldades kõik sellise, mis võib kinnitumist takistada (nt eemaldamisvahendid, konservandid, rasvad, õlid, tolm, vana liimi jäägid jne). Liim tuleb kanda ühtlase kihina kogu serva kogu perimeetri ulatuses. Pärast liimimist laske liimil kuivada umbes 24 tundi.

leppis 1B 2B

**Tähelepanu!** Kruvide ja kinnitusseadmete ebaõige ja juhistele mittevastav paigaldamine võib kaasa

tuua elektrilisi ohtemärkus. Toote õigeks paigalduseks on soovitatav kinnitada torud kleeplindiga, mida iseloomustavad järgmised omadused:

- pehmest PVC-st elastne lint akrülaadil põhineva liimainega
- vastavus standardile DIN EN 60454
- toimib leegiaeglustina
- pikaajaline vastupidavus
- talub kõikuvat temperatuuri
- kasutatav madalal temperatuuril

## 4. Töötamine

### Juhtpaneel

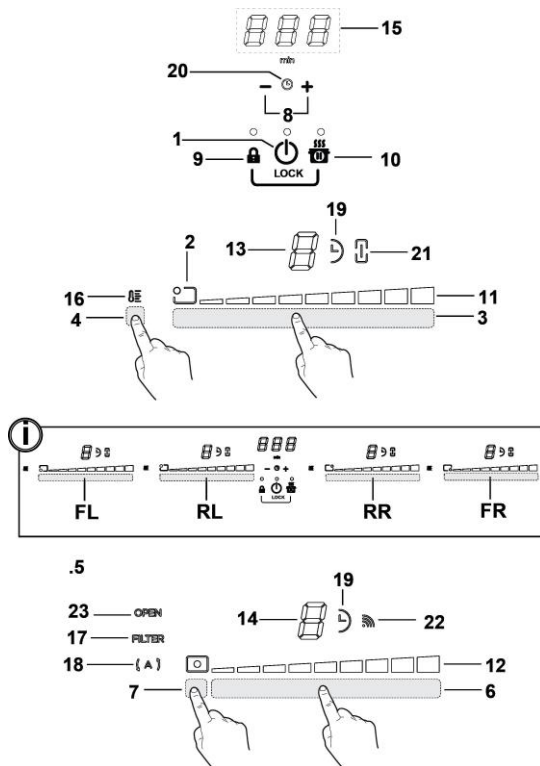

#### Nupud

1. Kuumutusala/ventilaatori **ON/OFF**-nupp
2. Kuumutusala positsiooni märgutuli
3. Kuumutusalade valimine
4. Võimsuse (power level) suurendamine/vähendamine
5. Temperature manager'i (temperatuurihoidik) aktiveerimine
6. Ventilatori nupud
7. Ventilatori valimine
8. Tõmbekiiruse (-võimsuse) suurendamine/vähendamine
9. Automaatfunktsioonide käivitus
10. Filtrite küllastuse lähtestamine
11. Taimer aktiveerimine
12. Taimeriga pikendamine/lühendamine
13. Key lock
14. Lapselukk
15. Paus/Recall

#### Kuva/LED-lambid

16. Võimsuse (Power level) kuvamine
17. Tõmbekiiruse (-võimsuse) kuvamine
18. Kuumutusala kuva
19. Ventilatori kuva
20. Taimer kuva
21. Temperature manager'i (temperatuurihoidik) näidik
22. Filtrite puudumise näidik
23. Väljatõmbe automaatsiooni näidik
24. Aktiivse taimer näidik
25. Aktiivse munataimeri näidik
26. Aktiivse funktsiooni Bridge näidik
27. SNAP-iga funktsioneerimise näidik
28. FLAP-i näidik

## KUUMUTUSALA KASUTAMINE

### Enne alustamist peaksite teadma järgmist.

Kõik selle pliidiplaadi funktsioonid on välja töötatud nii, et need vastaksid kõige rangematele ohutusnõuetele.

Seepärast võtke arvesse järgmist.









• **Osa funktsioone ei aktiveeruva või lülituvad automaatselt välja, kui kuumutusosal potti/panni ei ole või kui see ei ole asetatud kuumutusala keskele.**

• Mõnel juhul lülituvad funktsioonid mõne sekundi pärast automaatselt sisse või välja, kui valitud funktsiooni kasutamiseks on vajalik mõni valik, mida pole tehtud (nt )"Lülita kuumutusala sisse" ilma käskudeta "Vali kuumutusala" ja "Töötemperatuur" või "Funktsiooni lukustus" (Lock) ja "Timer" (Taimer)).

 **Tähelepanu!** Pikemaajalisel kasutamisel ei pruugi kuumutusala väljalülitumine juhtuda kohe, sest ala on jahutusrežiimil. Sellest režiimist annab märku sümbol "H". Vastava kuumutusala juures. Enne kuumutusala puudutamist oodake, kuni kuva end välja lülitab.

### Kuumutusala kuva

Kuumutusala sümbolite tähendused on järgmised.

Kuumutusala on sisse lülitatud	
Power level (võimsustase)	
Residual Heat Indicator (jääksoojuse indikaator)	
Pot Detector (potituvasti)	
Funktsioon Temperature Manager (temperatuurihaldur) aktiivne	
Lapseluku funktsioon aktiivne	
Pausifunktsioon	
Funktsioon Automatic Heat UP (automaatne kiirkuumus)	

## Plaadi omadused

### ● Safe Activation (turvaline aktiveerumine)

Pliit lülitub sisse ainult siis, kui kuumutusosal on pott või pann. Kui anumad ei ole või see eemaldatakse, siis soojendamine sisse ei lülitu või lülitub see ise välja.

### ● Pot Detector (potituvasti)

Toode tuvastab automaatselt ise, kas kuumutusaladel on anum.

### ● Safety Shut Down (seiskamine turvakaalutlustel)

Turvakaalutlustel on igal kuumutusosal maksimaalne funktsioneerimise aeg, mis oleneb valitud võimsusest.

### ● Residual Heat Indicator (jääksoojuse indikaator)

Kui üks või mitu kuumutusala lülitatakse välja, kuvatakse vastava ala juures jääksoojuse sümbol "H". See tähendab, et pliidiplaat võib ikka veel tuline olla.

## Töötamine

**Märkus.** Mis tahes funktsiooni aktiveerimiseks tuleb kõigepealt aktiveerida soovitud ala.

### ● Sisselülitamine

Vajutage pliidiplaadi/ventilaatori ON/OFF-nuppu  (või libistage üle selle).

Süttiv märgutuli annab teada, et pliidiplaat/ventilaator on kasutuseks valmis.

Väljalülitamiseks vajutage nuppu uuesti.

**Märkus.** See funktsioon on kõigi teiste suhtes prioriteetne.

### ● Kuumutusala valimise nupud

Vajutage soovitud kuumutusala valikualale (3) või libistage sõrmega üle selle.

### ● 9 võimsustaset (Power level)

Pliidil on 9 võimsustaset.

Libistage sõrmega üle valikuala (3):

paremale tõmmates võimsuse tase suureneb;

vasakule tõmmates võimsuse tase väheneb.

### ● Power Booster (lisavõimsus)

Tootel on lisavõimsuse tase (lisaks võimsusele 5), mis töötab 5 minutit. Pärast seda lülitub tagasi sisse varem valitud võimsus.

Libistage sõrmega üle valikuala (3), et aktiveerida funktsioon Power Booster (mis on võimsam kui tase 5).

Booster'i funktsioon kuvatakse vastava ala juures sümboliga P.

### ● **Bridge zones (alade ühendamine)**

Tänu funktsioonile Bridge saab moodustada kuumutusosaladest ühe suure ala, nii et alad teevad koostööd ja töötavad samal võimsustasemel. See funktsioon võimaldab toitu valmistada ka väga suurtes pottides ja küpsetusplaatides.

Koos saab kasutada esimest kuumutusala „Master” ning selle taga asuvat nn **teisest ala**.

(Lugege selle kasutusjuhendi joonistega jaotist, et saada teada, milliste aladega saab seda funktsiooni kasutada.)

### **Funktsiooni Bridge aktiveerimiseks toimige järgmiselt.**

Valige korraga need kaks kuumutusala, mida soovite kasutada.

Teisesel alal süttib põlema funktsiooni Bridge näidik (21)

sümboliga .

Kuumutusala „Master” valikuala (3) abil saate valida kasutatava võimsustaseme.

Funktsiooni Bridge inaktiveerimiseks tehke läbi sama protseduur, mis aktiveerimisel.

### ● **Temperature manager (temperatuurihoidik)**

Temperature Manager on juhtfunktsioon, mis võimaldab hoida temperatuuri ühtlasena optimaalsel võimsustasemel.

Funktsioon sobib ideaalselt juba valmis toidu soojana hoidmiseks.

Funktsioon Temperature Manager aktiveerub aktiveerimisala (4) vajutamisel.

Temperature manager'i funktsioonil töötava keeduala juures kuvatakse sümbol „”.

### ● **Key Lock (nupulukustus)**

Nupulukustus võimaldab pliidiplaadi seadistused lukustada.

See hoiab valitud seadistused töös ja aitab vältida, et neid kogemata muudetakse.

#### **Aktiveerimine**

- Vajutage nuppu  (9).
- Klahvi kohal asuv LED-lamp hakkab põlema, andes märku, et funktsioon on aktiveeritud.



**Funktsiooni inaktiveerimiseks korrake toimingut.**

### ● **Lapselukk**

Lapselukk ei lase lastel kuumutusalasid või väljatõmbesüsteemi kogemata tööle panna. See keelab mis tahes funktsiooni aktiveerimise.

Lapseluku saab aktiveerida ainult sisselülitatud pliidil, kuid kuumutusosalad (ja väljatõmbesüsteem) peavad sel ajal olema välja lülitatud.

#### **Aktiveerimine**



- Kui pliidiplaadil on anumaid, siis eemaldage need.
- Vajutage ja hoidke korraga all nuppu  (9) ja  (10), helisignaali annab märku, et funktsioon on aktiivne ja kuvatakse „” ekraanidel (13) ja (14).



**Funktsiooni inaktiveerimiseks korrake toimingut.**

### ● **Taimer**

Taimer on ajamõõtesead, mille saab seadistada iga kuumutusalaga (ka mitmele alale korraga ning ventilaatoriga). Kui seadistatud aeg saab läbi, lülituvad kuumutusosalad (või ventilaator) automaatselt välja ja kasutajaid teavitatakse sellest vastava helisignaali.



#### **Taimeri aktiveerimine ja seadistamine pliidiplaadiga kasutamiseks**

- Valige kuumutusala (võimsus<sup>0</sup>)
    - Taimeri funktsioonile ligipääsuks vajutage nuppu  (8).
    - Valige taimeri loendusae.
      - Vajutage valikunuppu , et automaatse väljalülitamise aega pikendada.
      - Vajutage valikunuppu , et automaatse väljalülitamise aega lühendada.
- Soovi korral korrake protseduuri teiste keedualadega.
- Märkus.** Igale kuumutusalale võib seadistada erineva taimeri aja. Ekraanile (15) ilmub 10 sekundiks viimati valitud kuumutusalale seadistatud aeg, seejärel hakkab taimer aega nulli lugema.

Kui taimer on aja nulli lugenud, antakse helisignaali (mis kestab 2 minutit või kuni nupu vajutamiseni ) ja ekraanile (15) ilmub vilkuv sümbol „”.

**Märkus.** Taimeri kasutava kuumutusala ekraanile ilmub sümbol  (19).

#### **Taimeri väljalülitamiseks tehke nii.**

- Valige kuumutusala.
- Seadke taimeri väärtuseks „”, kasutades nuppu .

**Märkus.** Funktsioon jääb aktiivseks, kui vahepeal ei vajutata muid nuppe.

### ● **Munataimer**

Munataimer on ajamõõtesead, mis töötab kuumutusladest (ja ventilaatorist) eraldi. Munataimeri aktiveerimiseks vajutage nuppu (8).

**Märkus.** Munataimeri aega saate reguleerida samamoodi nagu tavalise taimeriga aega:

Kui taimer on aja nulli lugenud, antakse helisignaal (mis kestab 2 minutit või kuni nupu vajutamiseni ) ja ekraanile (15) ilmub vilkuv sümbol "000".

**Märkus.** Munataimerit kasutades ilmub sümbol (20)

### ● **Paus**

Funktsioon paus võimaldab peatada kuumutusala mis tahes aktiivse funktsiooni, viies võimsustaseme nulli.

#### **Aktiveerimine**

- Vajutage nuppu (10).
- kuvatakse sümbolit "i" ekraanil (13).

#### **Funktsiooni inaktiveerimiseks tehke nii.**

**Märkus.** See toiming lähtestab enne pausi töös olnud tingimused.

- Vajutage nuppu (10).
- 10 sekundi jooksul libistage 2. kuumutusala valikualal (3) sõrmega paremale. (joonis 19)
- Märkus.** Kui seda selle aja jooksul ei tehta, jääb kuumutusala pausile.

**Märkus.** Kui pausifunktsiooni 10 minuti jooksul ei inaktiveerita, lülitub kuumutusala automaatselt välja.

### ● **Recall (taastamine)**

Juhul kui kuumutusala on kogemata välja lüülitatud, võimaldab funktsioon Recall taastada ala kõik varem tehtud seadistused.

#### **Aktiveerimine**

- Lülitage ala nupust uuesti sisse 6 sekundi jooksul pärast väljalülitamist.
- Vajutage nuppu järgmise 6 sekundi jooksul.

### ● **Automatic Heat UP (automaatne kiirkuumutus)**

Funktsioon Automatic Heat Up (automaatne kiirkuumutus) võimaldab valitud võimsustaseme saavutada kiiremini. See

funksioon on mugav siis, kui valitud kuumus soovitakse saavutada kiiremini, kuid ilma toitu kõrbema laskmata, sest temperatuur seadistatud taset ei ületa. See funktsioon on kasutatav tasemetega 1–8.

#### **Aktiveerimine**

- vajutage pikalt valikualal (3) soovitud võimust
- Ekraanile (13) ilmub sümbol .

### ● **Power limitation (võimsusepiirang)**

Võimsusepiirangu funktsioon võimaldab seadistada seadme töötama nii, et maksimaalset tarbimist piiratakse.

**Märkus.** Seadistus tuleb teha, siis kui plaat on välja lüülitatud,

ilma et vajutataks nuppu , 2 minuti jooksul pärast toote elektrivõrku ühendamist või kui elektrivõrk taasühendatakse.

#### **Võimsusepiirangu seadistamiseks toimige nii.**

– Vajutage ja hoidke pikemalt all nuppu , kuni kuulete lühikest helisignaali

– libistage korraka valikualadel FL ja RL vasakult paremale, seejärel hoidke viimase võimsustaseme alal pikemalt all

nuppu , kuni kuulete lühikest helisignaali

– Taimer ekraan (15) kuvab sümboleid "CF6", mis tähendab, et seadistamisega võib alustada

– seejärel vajutage nuppu ja taimer ekraanile (15) ilmub PHA (Phase power limit):

– ala FL ekraan kuvab parasjagu aktiivset seadistust\*\*

0 = 7,4 kW

1 = 4,5 kW

2 = 3,1 kW

\*\* Vaikeseadistus on 7,4 kW.

– Power Limitation'i seadistuse muutmiseks kerige FL-i

valikuribasisid

– tehtud valiku kinnitamiseks vajutage 1 sekundiks alla nupud



aktiveeritud seadistusest annab märku helisignaal ja funktsioonist väljutakse.

### **VENTILAATORI KASUTAMINE**

#### ● **Sisselülitamine**

Vajutage pliidiplaadi/ventilaatori ON/OFF-nuppu (või libistage üle selle).

Süttiv märgutuli annab teada, et pliidiplaat/ventilaator on kasutuseks valmis.



Väljalülitamiseks vajutage nuppu uuesti.

**Märkus.** See funktsioon on kõigi teiste suhtes prioriteetne.

### ● Ventilatori sisselülitamine

Ventilatori aktiveerimiseks vajutage **valikuala (6)** (või libistage sõrmega üle selle)

### ● Tõmbekiirus (-võimsus)

Libistage sõrmega üle **valikuriba (6)**: ventilatori tõmbekiiruse (-võimsuse) suurendamiseks (0–9) paremale; ventilatori tõmbekiiruse (-võimsuse) vähendamiseks (9–0) vasakule.

Ventilaatoril on täiendav ajaline võimsustase:



“P” – 5 minutit

Pärast seda lülitub uuesti sisse tase 9.

### ● Taimer

**Taimeri aktiveerimine ja seadistamine ventilatoriga kasutamiseks**

- Valige ventilator.
- Taimeri seadistamiseks alustamiseks vajutage (mis tahes

tõmbekiiruse korral) nupule   (8).



- Valige taimeri loendusae.

Vajutage valikunuppu , et automaatse väljalülitamise aega pikendada.

Vajutage valikunuppu , et automaatse väljalülitamise aega lühendada.

Ekraanil (15) kuvatakse ajaloendus.

**Märkus.** Ventilatori kuva serva ilmub sümbol  (19)

Kui taimer on aja nulli lugenud, antakse helisignaal (mis kestab 2 minutit või kuni nupu vajutamiseni  ) ja ekraanile (15) ilmub vilkuv sümbol “0.00”.

**Taimeri väljalülitamiseks tehke nii.**

- valige **valikuala (6)**
- Seadke taimeri väärtuseks , kasutades nuppu .

**Märkus.** Funktsioon jääb aktiivseks, kui vahepeal ei vajutata muid nuppe.

### ● Filtrite küllastumismärkuande aktiveerimine

Üldiselt on need märkuanded inaktiveeritud  
(nii rasva- kui ka aktiivsõefiltri)

Nende aktiveerimiseks toimige järgmiselt.

– lülitage väljatõmbeala nupust  sisse;

– väljalülitatud väljatõmbemootori ja kuumutusosaladega seadmel vajutage ja hoidke all **valikuala (7)**:

LED “FILTER” (17) süttib tumedalt põlema ventilatori ekraanil (14) kuvatakse tähte “G” – **rasvafiltri** küllastamise märguannet hakatakse töötlema

**Märkus.** Vajutage uuesti **valikualale (7)**, et ekraanil (14) kuvatakse täht “F” ja hakatakse töötlema **aktiivsõel põhinevat rasvafiltrit**

### Aktiivne

– vajutage **valikuala (6)**, LED “FILTER” (17) hakkab heledalt põlema ja 10 sekundi pärast kustub – see on märguanne **AKTIVEERIMISEST**.

### ● Filtrite küllastumismärkuande INaktiveerimine

Korrake eespool kirjeldatud aktiveerimise toimingut

– LED “FILTER” (17) hakkab tumedalt põlema ja 10 sekundi pärast kustub – see on märguanne **INAKTIVEERIMISEST**.

### ● Filtrite küllastumise näidik

Õhupuhassti annab märku, kui filtreid on vaja hooldada.

### Rasvafiltri

LED “FILTER” (17) süttib põlema; ekraanil (14) kuvatakse sümbol “G” (10 sekundist alates sisselülitamisest)

### Aktiivsõel põhinev lõhnafilter

LED “FILTER” (17) hakkab vilkuma; ekraanil (14) kuvatakse sümbol “F” (10 sekundist alates sisselülitamisest)

### ● Filtrite küllastuse lähtestamine

Pärast filtrite hooldamist (rasva- ja/või aktiivsõefiltri) vajutage pikemalt **valikuala (7)**:

LED “FILTER” kustub ja lähtestab näidiku loenduri.

**Märkus.** Mõlema filtri lähtestamiseks korrake toimingut.

### ● Automaatne funktsioneerimine

Tootel on õhukvaliteediandur, mis võimaldab valida õhupuhassti lähtudes toiduvalmistamise moodusest kõige sobivama tõmbekiiruse automaatselt.

Selle funktsiooni aktiveerimiseks tehke nii.

Vajutage lühidalt alla **valikuala (7)**, LED “(A)” **(18)** hakkab põlema, näidates, et õhupuhasti töötab sellel režiimil.

● **Õhupuhasti automaatne funktsioneerimine koos seadmega SNAP®**

Et ühendada õhupuhasti ja SNAP®, lugege **SNAP®-i kasutusjuhendit** või külastage saiti [www.elica.com](http://www.elica.com).

**Märkus.** SNAP® on täiendav õhupuhastusseade, mis suudab õhupuhastiga koostööd teha.

Selle funktsiooni aktiveerimiseks tehke nii.

Vajutage lühidalt alla **valikuala (7)**, LED “(A)” **(18)** ja LED

 **(22)** hakkavad põlema, näidates, et õhupuhasti töötab sellel režiimil.

● **Avatud FLAP-i näidik**

Ventilatsioonialal on mehaaniline pöörle seade FLAP. Toote aktiveerimiseks tuleb õhupuhasti sisse lülitada ja FLAP avada. Ventilatoril on andur, mis peatab mootori automaatselt, juhul kui FLAP ventileerimise ajal täielikult suletakse. Ventileerimist jätkatakse ainult siis, kui FLAP uuesti avatakse.

– Ventilatori sisselülitamisel ei hakka mootor tööle, kui FLAP on suletud:

LED “**OPEN**” **(23)** süttib põlema, iga 5 sekundi järel antakse pikk helisignaal märgutuli (12) vilgub.

– Kui sulgeda FLAP siis, kui mootor töötab, jääb mootor seisma:

LED “**OPEN**” **(23)** süttib põlema, iga 5 sekundi järel antakse pikk helisignaal märgutuli (12) vilgub.

**Seadet on võimalik kasutada koos sensoriga KIT Window (pole tootega kaasas).**

Sensori KIT Window korral (ainult juhul, kui kasutatakse VÄLJATÕMBEGA süsteemi) lülitub tõmberežiim välja, kui sensor tuvastab, et samas toas olev aken on kinni.

• **KITi elektrilise ühenduse seadmega peab tegema sobiva väljaõppega tehnik.**

• **KIT peab olema eraldi sertifitseeritud, nii et see vastab komponendile endale kehtivatele ohutusnõuetele ja seadmega kasutamise nõuetele. Paigaldamisel tuleb järgida koduseadmetele kehtivaid määrusi.**

**TÄHELEPANU!**

• kaablid, mis ühendavad KITi seadmega, peavad olema osa maandamata kaitsevõikepinge süsteemist (SELV).

• Seadme tootja ei vastuta võimalike ebamugavuste, kahjude ega tuleõnnetuste eest, mille on põhjustanud sensori KIT vead ja/või töötõrked ja/või selle ebaõige paigaldus.

#### 4.1 Võimsuste tabel

Kasutatav võimsus		Toidu valmistamine	Kasutamine (viited toetuvad kogemusele ja toiduvalmistamise harjumustele)
Maks. võimsusel	Boost	Kiire soojendamine	Parim toidu temperatuuri kiireks tõstmiseks - vee viimiseks keemistemperatuurile või söögi vedelike kiireks soojendamiseks
	8-9	Praadimine - keetmine	IParim pruunistamiseks, toiduvalmistamise alustamiseks, külmutatud toodete praadimiseks, kiireks keetmiseks
Suurel võimsusel	7-8	Pruunistamine, praadimine, keetmine, grillimine	Parim pruunistamiseks, keemistemperatuuril hoidmiseks, grillimiseks (lühiajaliselt 5—10 minutit)
	6-7	Pruunistamine, röstimine, hautamine, aeglasel tulel küpsetamine, grillimine	Parim praadimiseks, õrnalt keemas hoidmiseks, küpsetamiseks ja grillimiseks (keskmise ajavahemikuga, 10-20 minutit), lisatarvikute soojendamiseks
Keskmisel võimsusel	4-5	Küpsetamine, hautamine, praadimine, grillimine	Parim madalal temperatuuril toidu valmistamiseks, kergete mullidega keetmiseks, küpsetamiseks (pikaajaliselt) Pastal kreemjaks minna laskmiseks
	3-4	Küpsetamiseks, aeglasel tulel hoidmiseks, tihendamiseks, kreemjaks laskmiseks	Parim pikaajaliseks toiduvalmistamiseks (riis, kastmed, praad, kala) koos lisavedelikuga (nt vesi, vein, puljong, piim), pasta keetmiseks
	2-3	Küpsetamiseks, aeglasel tulel hoidmiseks, tihendamiseks, kreemjaks laskmiseks	Parim pikemaajaliseks küpsetamiseks (mahud alla liitri: riis, kastmed, praad, kala) koos lisavedelikuga (nt vesi, vein, puljong, piim)
Madalal võimsusel	1-2	Sulatamine - soojas hoidmine - kreemjaks laskmine	Parim või sulatamiseks, šokolaadi sulatamiseks, väiksemõdulise külmutatud toidu sulatamiseks
	1	Sulatamine - soojas hoidmine - kreemjaks laskmine	Parim värskest valminud väikese koguse toidu soojana hoidmiseks või nõude soojendamiseks või risotto kreemjaks laskmiseks
OFF	Nullvõimsusel	Toetuspind	Piano cottura in posizione di stand-by o spento (possibile presenza di calore residuo da fine cottura, segnalato con H-L-O)

## 4.2 Toiduvalmistamise tabel

Toiduained	Toidu tüüp	Kasutatav võimsus, toiduvalmistamise faas			
		Alguses	Võimsus	Lõpus	Võimsus
Pasta, riis	Värske pasta	Vee soojendamine	Booster-9	Pasta valmistamine ja keetmistemperatuuril hoidmine	7-8
	Värske pasta	Vee soojendamine	Booster-9	Pasta valmistamine ja keetmistemperatuuril hoidmine	7-8
	Keedetud riis	Vee soojendamine	Booster-9	Pasta valmistamine ja keetmistemperatuuril hoidmine	5-6
	Risotto	Praadimine ja röstimine	7-8	Valmistamine	4-5
Köögiviljad	Keedetud	Vee soojendamine	Booster-9	Keetmine	6-7
	Praetud	Õli soojendamine	9	Praadimine	8-9
	Kiire praadimine	Lisade soojendamine	7-8	Valmistamine	6-7
	Hautised	Lisade soojendamine	7-8	Valmistamine	3-4
	Rasvas praetud	Lisade soojendamine	7-8	Rasvas praetud kuldpruun	7-8
Liha	Praad	Õliga kuldpruuniks muutma (või võimsusel 6)	7-8	Valmistamine	3-4
	Grillimine	Poti soojendamine	7-8	Mõlemalt küljelt grillimine	7-8
	Pruunistamine	Õliga pruunistamine (või võimsusel 6)	7-8	Valmistamine	4-5
	Hautis	Õliga pruunistamine (või võimsusel 6)	7-8	Valmistamine	3-4
Kala	Grillimine	Poti soojendamine	7-8	Valmistamine	7-8
	Hautis	Õliga pruunistamine (või võimsusel 6)	7-8	Valmistamine	3-4
	Praetud	Õli või rasva soojendamine	8-9	Praadimine	7-8
Muna	Praetud	Panni soojendamine või või rasvaga	6	Valmistamine	6-7
	Omlett	Panni soojendamine või või rasvaga	6	Valmistamine	5-6
	Kõvaks/pehmeks keedetud muna	Vee soojendamine	Booster-9	Valmistamine	5-6
	Pannkoogid	Panni soojendamine võiga	6	Valmistamine	6-7
Kastmed	Tomatipõhine	Õliga pruunistamine (või võimsusel 6)	6-7	Valmistamine	3-4
	Hakklihakaste	Õliga pruunistamine (või võimsusel 6)	6-7	Valmistamine	3-4
	Besciamella	Põhja ettevalmistamine (või sulatamine jahus)	5-6	Kergelt keema viimine	3-4
Magustoidud, kreemid	Kreem	Piima keema viimine	4-5	Kergelt keemas hoidmine	4-5
	Puding	Piima keema viimine	4-5	Kergelt keemas hoidmine	2-3
	Riis piimaga	Piima soojendamine	5-6	Kergelt keemas hoidmine	2-3

## 5. Hooldus

### Kütteplaadi hooldus

**Tähelepanu!** Enne mis tahes puhastus- või hooldustööd kontrollige, kas keedualad on välja lülitatud ja soojusanduri märgutuli välja lülitunud.

#### 5.1 Puhastamine

Pliidiplaati peab puhastama pärast igit kasutuskorda.

##### Tähtis

Ärge kasutage abrasiivseid nuustikuid ega traatkäsnu. Nende kasutamine võib klaasi ajapikku rikkuda.

Ärge kasutage keemilisi ärritavaid puhastusvahendeid, nagu ahjuspreid või plekieemaldajad.

Laske pärast igit kasutamist pliidi jahtuda ja puhastage see seejärel toidujääkidest ja -plekkidest.

Suhkur ja suure suhkruisaldusega toiduained kahjustavad pliidiplaati – need tuleb eemaldada kohe.

Sool, suhkur ja liiv võivad klaasist pinda kriimustada.

Kasutage pliidi puhastamiseks pehmet lappi, majapidamispaperit või spetsiaalseid pinna puhastamise tooteid (järgige tootja juhiseid).

#### **ÄRGE KASUTAGE AURUPUHASTEID!**

##### Tähtis

Kui toiduvalmistamise anumast on pliidiplaadile sattunud suurem hulk vedelikku, saab selle eemaldamiseks kasutada seadme alumisel küljel asuvat väljalaskeklappi. Nii saab jäägid korralikult eemaldada ja toote põhjalikult ära puhastada.

#### **Joonis 18**

Põhjalikumaks puhastamiseks võib alumise vanni küljest ära võtta.

#### **Joonis 19**

##### **Metallvõre puhastamine:**

Võret tuleb pesta käsitsi sooja vee ja neutraalse pesuvahendiga, oksüdatsiooni vältimiseks kuivage võre korralikult.

### Õhupuhasti hooldamine

#### **Puhastamine**

Puhastamiseks tohib kasutada ainult neutraalse vedela puhastusvahendiga niisutatud lappi. **PUHASTAMISEKS EI TOHI KASUTADA TÖÖRIISTU VÕI -VAHENDEID.**

Vältige abrasiivseid aineid sisaldavaid tooteid.

**ÄRGE KASUTAGE ALKOHOLI.**

#### **Rasvafilter**

**Eemaldab õhust toiduvalmistamisest tulenevad rasvaosakesed.**

Filtrit tuleb puhastada kord kuus (või kui filtri küllastumise märguanne teavitab vajadusest puhastada), pestes seda käsitsi ja mittesööbiva pesuvahendiga või nõudepesumasinas madalal temperatuuril ja lühikese pesutsükliga.

Metallist rasvafiltri pesemisel nõudepesumasinas võib selle värvus muutuda, kuid see ei muuda kuidagi filtri tööomadusi.

#### **Joonis 15**

#### **Aktiivsõefilter – Keraamiline**

**(üksnes filtersüsteemi korral)**

**Eemaldab toiduvalmistamisel tekkivad ebameeldivad lõhnad.**

Toode on varustatud lõhnafiltritega. Lõhnafiltrid küllastuvad lühema või pikema aja jooksul, olenevalt toiduvalmistamise tüübist ja rasvafiltri puhastamise korrapärasusest. Neid lõhnafiltreid saab termiliselt ennistada, kui hoida neid iga 2–3 kuu järel 45 minutit 200-kraadises eelsoojendatud ahjus. Õige ennistamine tagab, et filtrid töötavad tõhusalt viis aastat.

**Tähelepanu!** Ärge asetage filtreid ahju põhja, vaid kúpsetusplaadiga keskmisele kõrgusele.

#### **Joonis 17 – 17a – 17b – 17c**

## 5.2 Rikete diagnostika

VEAKOOD	KIRJELDUS	VÖIMALIK PÕHJUS	VEA EEMALDAMINE
E2	Nupud lülituvad liiga kõrge temperatuuri tõttu välja.	Elektroniliste osade sisetemperatuur on liiga kõrge.	Oodake enne uuesti kasutama hakkamist, et pliit jahtuks.
ERR03 + helisignaal 	Nupu aktiveeritav toiming on püsiv (pidev). Liides lülitub välja 10 sekundi pärast.	Vesi, potid, köögitarvikud, kasutajaliidese kohal.	Puhastada pind. Kui plaadil on esemeid, siis eemaldage need.
Kõikide muude veateavituste korral (E ... U ...)	Helistage teenindusse ja teatage veakood.		

## 5.3 Teenindus

Enne teenindusse helistamist tehke järgmist.

1. Kontrollige „Rikete diagnostika” jaotisest, kas probleemi on võimalik ise lahendada.
2. Lülitage seade sisse ja välja – see võib probleemi lahendada.

**Kui rike pärast eespool kirjeldatud kontrolle ei kao, siis pöörduge lähimasse teenindusse.**

**Griežtai laikykitės šiame vadove pateiktų instrukcijų.** Gamintojas neprisiima jokios atsakomybės už nepatogumus, žalą prietaisui ar nelaimingus atsitikimus, įvykstančius dėl šiame instrukcijų vadove pateiktų nurodymų nesilaikymo. Prietaisais yra skirtas tik naudojimui namuose, maisto produktams virti ir virimo metu atsiradusių garų ištraukimui. Bet koks kitas naudojimas nėra leidžiamas (pvz., aplinkos šildymui). Gamintojas neprisiima jokios atsakomybės už netinkamą naudojimą ar netinkamą komandų nustatymą. **Prietaisas gali būti kitokios išvaizdos negu pavaizduota šių instrukcijų nuotraukose. Bet kokių atveju, naudojimo, techninės priežiūros ir montavimo instrukcijos išlieka tos pačios.**

⚠ Atidžiai perskaitykite instrukcijas: jose pateikta svarbi informacija apie prietaiso montavimą, naudojimą ir saugumą.

⚠ Nekeiskite prietaiso elektros įrangos.

⚠ Prieš montuodami prietaisą patikrinkite, ar nėra vienas komponentas nėra pažeistas. Jeigu yra pažeistų dalių, kreipkitės į pardavėją ir į renginio nemontuokite.

⚠ Prieš pradėdami montuoti patikrinkite, ar prietaisas sveikas. Jeigu yra pažeistų dalių, kreipkitės į pardavėją ir į renginio nemontuokite.

**Pastaba:** „(\*)“ simboliu pažymėtos dalys yra papildomi priedai, tiekiami tik su tam tikrais modeliais arba papildomi priedai, kuriuos galima nusipirkti atskirai.

## ⚠ 1. Perspėjimai

**Dėmesio!** Griežtai laikykitės visu toliau pateiktų nurodymų. ● Prietaisas turi būti atjungtas nuo elektros tinklo prieš pradėdami bet kokius montavimo veiksmus. ● Montavimas ar priežiūra turi būti atliekami specialaus techniko, laikantis gamintojo instrukcijų ir vietoje galiojančių saugumo normų. Netaisykite ir nekeiskite jokių prietaiso dalių, nebent nurodyta kitaip naudojimo instrukcijose.

● Paagal įstatymus, prietaisa privaloma įžeminti. ● Maitinimo laidas turi būti pakankamai ilgas, kad būtų galima prijungti balde įmontuota prietaisa prie elektros tinklo. ● Kad montavimas atitiktų galiojančias normas, reikalingas daugiapalis jungiklis, kuris užtikrintų visišką tinklo atjungimą III kategorijos viršįtampio saugomomis, laikantis montavimo taisyklių. ● Nenaudokite kelių kištukinių lizdų ar ilgutuvų. ● Baigus

montavimą, elektros dalys neturi būti pasiekiamos naudotojui. ● Įrankiai ir ios prieinamos dalys ikaista naudoiimo metu. Būkite atsargūs, kad nepaliesumėte kaitinamuiu daliau. ● Neleiskite vaikams žaisti su prietaisau. Laikykite vaikus atokiai ir juos prižiūrėkite, nes prieinamos dalys naudoiimo metu gali būti labai karštos. ● Jeiau nešioiate širdies stimulatoriu ar aktvvius implantus, prieš naudoiant indukcinę kaitlentę, būtina patikrinti, ar stimulatorius yra suderinamas su prietaisau. ● Naudoiimo metu ir po io, nelieskite prietaiso kaitinamuiu daliau. ● Sauoqkite nuo salvčio su šluostėmis arba kitomis deaiomis medžiaqomis tol, ko visi prietaiso komponentai bus pakankamai atvėse, nes kyla qaisro rizika. ● Nedėkite jokių deaiu medžiaqu ant prietaiso ar šalia io. ● Karšti riebalai ir aliejai labai lengvai užsideqa. Būkite atsargūs virdami maista, kuriame yra daug riebalu ar alieiaus. ● Jeiau paviršius yra iskiles, išjunkite prietaisa, kad išvengtumėte nusitrenkimo elektra qalimybės. ● Prietaisas nėra skirtas veikti su išoriniu laikmačiu ar atskira nuotolinio valdymo sistema. ● Nepriziūrimas qaminimas ant kaitlentės su alieiumi ar riebalais gali būti pavojingas ir sukelti qaisrą. ● Virimo / kepimo procesas turi būti nuolatos prižiūrimas. Trumpas virimo / kepimo procesas turi būti prižiūrimas nuolatos. ● NIEKADA nebandykite užqesinti liepsnos vandeniu. Kilus qaisrui, išjunkite prietaisa ir užqesinkite liepsnā, pavyzdžiui, danqčiu ar qaisro qesinimo antklode. Qaisro pavojus: nedėkite objektu ant virimo / kepimo paviršiu. ● Nenaudokite garinių valytuvų, nes kyla nutrenkimo elektra pavojus. ● Ant kaitlentės paviršiaus nedėkite metaliniu objektu, tokiu kaip peiliu, šakučiu, šaukšteliu ir

dančiu, nes ji gali perkaisti. ● Prieš prijungdami prietaisą prie elektros energijos tinklo: patikrinkite duomenų lentelę (apatinėje prietaiso dalyje), kad išitikintumėte, jog įtampa ir galia atitinka tinklo įtampa bei galia ir prijungimo lizdas yra tinkamas. Kilus dvejonėms, kreipkitės į kvalifikuota električką.

**Svarbu.** ● Baigę naudotis, išjunkite kaitlentę valdymo įtaisu, o ne remkitės puodų detektoriumi. ● Stenkitės, kad skysčiai neišbėgtų, todėl virdami ar šildydami skysčius sumažinkite karštį. ● Kaitinančiuoju daliu nepalikite įjungtų puodams ar keptuvėms esant tuščioms ir jei jų ant kaitlentės nėra ko šildyti. ● Baigę gaminti valgius, išjunkite naudotą kaitinimo zoną. ● Maistui gaminti niekada nenaudokite aliuminio folijos ir niekada tiesiai nedėkite aliuminiu supakuotų gaminių. Aliuminis prilips ir nepataisomai sugadins jūsų prietaisą. ● Niekada nešildykite skardinių su maistu prieš tai ju neatidare: jos gali sprogti! Šis perspėjimas taikomas ir visu kitu rūšių kaitlentėms. ● Padidintos galios naudojimas, pavyzdžiui, „Booster“ funkcija, nėra pritaikyta kai kurių skysčių, tokiu kaip kepimo aliejus, šildymui. Per didelis karštis gali būti pavojingas. Tokiais atvejais, patariame naudoti mažesnę galia. ● Indai turi būti uždėti tiesiogiai kaitlentės centre. Jokiais būdais nedėkite kokių nors objektų tarp puodo ar keptuvės ir kaitlentės paviršiaus. ● Esant per aukštai temperatūrai, prietaisas automatiškai sumažina kaitinimo zonų galios lygį. ● Prieš kiekvieną valymo arba priežiūros operaciją išjunkite prietaisą iš elektros tinklo, ištraukdami kištuką arba išjungdami kambario pagrindinį jungiklį. ● Visų montavimo ir priežiūros darbų metu mūvėkite darbinės pirštines. ● Prietaisą gali naudoti ne mažesni nei 8 metų vaikai

ir fizinę, jutiminę arba protinę negalią turintis asmenys arba asmenys, neturintys patirties arba reikalingų žinių, jei jie yra prižiūrėti arba jei jiems buvo pateiktos instrukcijos apie saugų prietaiso naudojimą ir su juo susijusius pavojus. ● Reikia prižiūrėti vaikus, kad jie nežaistų su prietaisu. ● Draudžiama atlikti priežiūrą ir valyti vaikams be priežiūros. ● Jei prietaisas naudojamas vienu metu su kitais dujas arba kitą kurą naudojančiais prietaisais, patalpoje turi būti užtikrinta pakankama ventilacija. ● Prietaiso vidų ir išorę reikia dažnai nuvalyti (BENT KARTĄ PER MĖNESĮ). Bet kokiu atveju, laikykitės priežiūros instrukcijose nurodytos informacijos. ● Nesilaikant prietaiso valymo bei filtrų keitimo ir valymo taisyklių, kyla gaisro rizika. ● Griežtai draudžiama kepti atviroje liepsnoje. ● Atvira ugnis kenkia filtrams ir gali sukelti gaisrą, todėl jos jokia būdu negalima naudoti. ● Kepant aliejuje būtina nuolatinė priežiūra, kad perkaitęs aliejus neužsidegtų. -● **DĖMESIO:** kaitlentei esant įjungtai, prieinamos prietaiso dalys gali įkaisti. ● **DĖmesio!** Nejunkite prietaiso prie elektros tinklo, kol visiškai jo nesumontuosite. ● Dūmų šalinimui reikia taikyti technines ir saugos priemones, griežtai vadovaujantis vietinėmis kompetentingų institucijų reglamentuose numatytais nuostatomis. ● Ištraukiamo oro negalima tiekti vamzdžiu, skirtu dujinių ar kito kuro prietaisų generuojamų garų šalinimui. ● Niekada nenaudokite prietaiso, jei grotelės nėra tinkamai sumontuotos! ● Naudokite tik su prietaisu tiekiamus montuoti skirtus tvirtinimo varžtus arba jei jie nepridėti, įsigykite tinkamo tipo varžtus. Naudokite tinkamo ilgio varžtus, kurių ilgis nurodytas montavimo vadove. -Kai vienu



metu veikia šis prietaisas ir kiti ne elektros energija maitinami prietaisai, kambario neigiamas slėgis negali viršyti 4 Pa ( $4 \times 10^{-5}$  bar). • Labai svarbu išsaugoti šias instrukcijas, kad būtų galima jas perskaityti bet kuriuo metu. Pardavimo, perdavimo ar perkėlimo atvejais, įsitikinkite, kad instrukcijos pateikiamos kartu su gaminiu.

Šis prietaisas yra pažymėtas kaip atitinkantis Europos direktyvą 2012/19/EB - UK SI 2013 No3113, dėl elektros ir elektronikos įrangos atliekų tvarkymo (EEIA). Užtikrindamas tinkamą šio gaminio šalinimą, naudotojas prisideda prie galimų neigiamų pasekmių sveikatai ir aplinkai užkertimo. Šis



simbolis  ant gaminio ar pridamos dokumentacijos nurodo, kad šis gaminys negali būti išmetamas kartu su buitinėmis atliekomis ir turi būti pristatytas į atitinkamą perdirbimo punktą, skirtą elektros ir elektroninės įrangos perdirbimui. Išmeskite pagal vietoje galiojančias atliekų šalinimo taisykles. Daugiau informacijos apie šio gaminio naudojimą, išsaugojimą ir perdirbimą gausite susisiekę su atitinkamomis vietinėmis institucijomis, buitinių atliekų surinkimo paslaugų įmonėmis ar parduotuve, iš kurios pirkote gaminį.

Prietaisas suprojektuotas, išbandytas ir pagamintas vadovaujantis tolesniais standartais:

- Saugos: EN/IEC 60335-1; EN/IEC 60335-2-6, EN/IEC 60335-2-31, EN/IEC 62233.

- Eksploatacinių savybių: EN/IEC 61591; ISO 5167-1; ISO 5167-3; ISO 5168; EN/IEC 60704-1; EN/IEC 60704-2-13; EN/IEC 60704-3; ISO 3741; EN 50564; IEC 62301. EN 60350-2;

- EMS: EN 55014-1; CISPR 14-1; EN 55014-2; CISPR 14-2; EN/IEC 61000-3-3; EN/IEC 61000-3-12. Pasiūlymai, kaip teisingai naudoti siekiant sumažinti poveikį aplinkai: pradėję gaminti maistą, įjunkite prietaisą veikti mažiausiu greičiu, palikite jį įjungtą kelias minutes ir baigę ruošti maistą. Greitį padidinkite tik, jei dūmų ir garų kiekis didelis, o „Booster“ funkciją naudokite tik ekstremaliais atvejais. Tam, kad kvapų mažinimo sistema veiktų gerai, prireikus, pakeiskite anglies filtrą (-us). Tam, kad riebalų filtras veiktų gerai, prireikus, jį nuvalykite. Siekdami pagerinti veikimą ir sumažinti triukšmą, naudokite šiame vadove nurodytą didžiausio skersmens ortakių sistemą.

## 2. Naudojimas

### Kaitlentės naudojimas

Inducinio virimo sistema yra paremta fizikiniu magnetinės indukcijos reiškiniu. Pagrindinė šios sistemos savybė – tiesioginis energijos perdavimas šia sistema iš generatoriaus į puodą.

**Privalumai:**

lyginant su elektrinėmis kaitlentėmis, mūsų indukcinės kaitlentės yra:

- **saugesnės:** žemesnė stiklinio paviršiaus temperatūra;
- **greitesnės:** trumpesnis maisto šildymo laikas;
- **tikslesnės:** kaitlentė nedelsdama reaguoja į pateiktas komandas;
- **veiksmingesnės:** 90 % sugeriamos energijos paverčiama karščiu. Be to, patraukus puodą nuo kaitlentės, karščio perdavimas nutraukiamas iš karto, taip išvengiant nereikalingo karščio sklaidos.

### 2.1 Maisto gaminio indai



**Naudokite tik indus su simboliu**

**Svarbu:**

kad išvengtumėte kaitlentės paviršiaus pažeidimų, nenaudokite:

- indų, kurių dugnas nėra visiškai lygus;
- metalinių indų emaliuotu dugnu;
- indų šiurkščiu dugnu, kad nesubraižytumėte kaitlentės paviršiaus;
- niekada nedėkite karštų puodų ir keptuvių ant kaitlentės valdymo skydelio.

Ne visi indukcijai pritaikyti puodai veikia efektyviai, nes dugno sudėtyje yra tik dalis feromagnetinės medžiagos! Įsigydami puodus ir keptuves patikrinkite, ar:

- visas dugnas pagamintas iš feromagnetinės medžiagos. Priešingu atveju, sumažėja karščio perdavimo efektyvumas ir jo vienodumas, kai keptuvės / puodo paviršius netinkamas maistui kepti / virti;



**NE!**

- dugne nėra aliuminio: virtuvės reikmenys neįkaista ir induktoriai gali būti neatpažinti;



**NE!**

- dugnas plokščias ir paviršius nėra šiurkštus. Sumažina sąlyčio paviršių tarp indikatorius ir virtuvės reikmenų, sumažindamas jų efektyvumą ir pablogindamas virimo / kepimo patirtį.

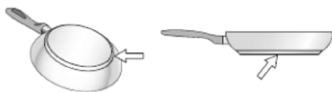

**TAIP!**

**Svarbu:** niekada nedėkite karštų puodų ir keptuvių ant kaitlentės valdymo skydelio paviršiaus.

### 2.1.1 Esami indai

Paprastu magnetu galite patikrinti, ar puodo medžiaga yra magnetinė. Puodai netinka, jeigu jie nėra aptinkami magnetiškai. Šiuo atveju, taikomi ir ankstesniame skyriuje pateikti nurodymai.

### 2.1.2 Rekomenduojami puodų pagrindų skersmenys

**SVARBU:** jeigu maisto gaminimo indai nėra tinkamų matmenų, kaitinimo zonos neįsijungia.

Norėdami sužinoti norimo naudoti puodo minimalų skersmenį kiekvienai atskirai zonai, žiūrėkite šio vadovo iliustruotą dalį.

Kad gautumėte geriausius rezultatus, patariame:

- naudoti keptuves ir puodus, kurių skersmuo toks pats, kaip kaitinimo zonos;
- jei įmanoma, ir ypač, jei puodai aukštesni nei 22 cm, verdant laikyti ant puodų uždėtą dangtį;
- puodą statyti ant kaitlentės apibrėžtos kaitinimo zonos centre.

**Dėmesio:** Kad išlaikytumėte maisto ruošimo savybes ir produkto kokybę, **NEREKOMENDUOJAMA** naudoti indukcinį adapterių.

### Siurbimo įrenginio naudojimas

Siurbimo sistema gali būti naudojama garų išsiurbimui į išorę arba naudojant filtrus vidinei recirkuliacijai.



#### 7 pav. Versija su siurbimo įranga

7 pav.

Garai šalinami į išorę pro eilę vamzdžių (juos reikia įsigyti atskirai), pritvirtintų prie jau duotos flanšinės jungties.

Šalinimo vamzdžio skersmuo turi būti lygus jungiamojo žiedo skersmeniui:

- jei išvadas stačiakampis 222 x 89 mm
- jei išvadas apvalus Ø 150 mm (\*)

Dėl išsamesnės informacijos, žiūrėkite puslapį apie versijos su siurbimo įranga priedus šių instrukcijų iliustruotoje dalyje.

Prijunkite gaminį prie sienoje įrengtų šalinimo vamzdžių ir angų, kurių skersmuo lygus oro išvado (flanšinės jungties) skersmeniui.

Naudojant mažesnio skersmens sienoje įrengtus šalinimo vamzdžius ir angas, sumažės siurbimo eksploatacinės savybės ir žymiai padidės triukšmas.

Todėl už tai nepreisiama jokia atsakomybė.

- ⚠ Naudokite kuo trumpesnį vamzdį.
- ⚠ Naudokite vamzdį su kiek įmanoma mažiau išlinkimu (didžiausias išlinkimo kampas: 90°).
- ⚠ Venkite didelių vamzdžių pjūvio pokyčių.



#### 10 pav. Versija su filtru

10 pav.

Prieš vėl tiekiant orą į patalpą, siurbiamas oras bus filtruojamas specialiais riebalų filtrais arba kvapų filtrais.

Gaminys tiekiamas su visais priedais, reikalingais standartiniam montavimui, o oro išvadas įrengiamas priekinėje baldų pagrindo dalyje. Dėl išsamesnės informacijos žiūrėkite puslapį apie versijos su filtru priedus (šių instrukcijų iliustruotoje dalyje).

Žr. interneto svetaines [www.elica.com](http://www.elica.com) ir [www.shop.elica.com](http://www.shop.elica.com), kad peržiūrėtumėte visą gamą siūlomų rinkinių, montuojamų įvairiais būdais: tiek su filtrais, tiek su siurbimo įrenginiu.

### 3. Irenčimas

• Tiek elektros, tiek mechaninis instaliavimas turi būti atliekamas specializuoto personalo.

Mažiausias atstumas tarp kaitlentės ir sienos turi būti bent 50mm priekyje, bent 50mm šonuose ir bent 550mm nuo viršutinių spintelių.

**SVARBI PASTABA** = siūlomi atstumai yra orientaciniai: projektuojant erdves, reikia vadovautis virtuvės baldų gamintojo nurodymais.



#### 3.1 Prijungimas prie elektros tinklo

3 pav.

- Atiunkite prietaisa nuo elektros tinklo.
- Montavimas turi būti atliekamas profesionalaus ir kvalifikuoto personalo, puikiai išmanančio vietoje, kurioje montuojamas irenainvs. qalioiančias normas ir saugumo reikalavimus.
- Gamintoias nepreisiama jokios atsakomybės už žala, padarvta asmenims, qvvūnams ar daiktams, nesilaikant šiame skvriuie pateiktu nurodvmu.
- Maitinimo laidas turi būti pakankamai ilgas, kad būtų qalima išimti kaitlente iš stalviršio.
- Isitikinkite, kad irenainio apačioje sumontuotoie qamyklinėie lentelėie nurodvta itampa atitinka namo, kurioie montuojamas prietaisas, itampa.
- Nenaudokite ilqintuvu.
- Ižeminimo elektros laidas turi būti 2 cm ilqesnis nei kiti laidai.
- Jeigu maitinimo laidas nėra pateikiamas kartu su irenainiu, naudokite toki, kurio minimalus laidininko pjūvis būtų 2,5 mm<sup>2</sup>

galiai iki 7200 watų; aukštesnei galiai naudokite 4 mm<sup>2</sup>. ● Nė viename laido taške temperatūra negali būti 50 °C aukštesnė, nei aplinkos temperatūra. ● Prietaisas yra skirtas visam laikui prijungti prie elektros tinklo.

● **Dėmesio!** Prieš prijungdami grandinę prie tinklo maitinimo ir, prieš tikrindami, ar veikia tinkamai, visuomet patikrinkite, ar tinklo laidas yra gerai prijungtas. ● **Dėmesio!** Jungiamąjį laidą pakeisti privalo įgaliotas techninio aptarnavimo centras arba panašios kvalifikacijos asmuo.

**Pastaba:** gaminys turi „Power Limitation“ (galios ribojimo) funkciją, su kuria galima nustatyti didžiausią suvartojimo ribą kw. Nustatymus reikia atlikti prijungiant gaminį prie elektros tinklo arba iš naujo prijungus patį elektros tinklą (per 2 sekancias minutes). Elektros įrangos apsaugos dydį parinkite pagal pasirinktą „Power Limitation“ (galios apribojimo) lygį. Apie „Power Limitation“ nustatymo seką žr. šio vadovo skyrių „Veikimas“.

### 3.3 Montavimas

Prieš pradėdami montuoti:

- Išpakavę gaminį, patikrinkite, ar jis nebuvo pažeistas pervežimo metu ir iškilus problemoms, susisiekite su pardavėju ar klientų aptarnavimo centru prieš pradėdami montuoti.
- Patikrinkite, ar įsigytas gaminys atitinka pasirinktos montavimo vietos matmenis.
- Patikrinkite, ar pakuotės viduje nėra rinkinio dalių, kurios išimamos ir supakuojamos atskirai (kad būtų lengviau pervežti, pavyzdžiui, maišeliai su varžtais, garantijos ir pan.).
- Taip pat patikrinkite, ar šalia montavimo zonos yra kištukinis lizdas.

**Baldo, kuriame bus montuojama kaitlentė, paruošimas.**

- Gaminio negalima montuoti virš šaldymo prietaisų, indaplovių, šildytuvų, orkaitių, skalbyklių ir džiovyklių.
- Visus baldo pjovimo darbus atlikite prieš įstatydami kaitlentę ir pašalinkite visas po darbų likusias drožles ir pjūvenas.

- **norint optimizuoti filtravimo įrenginį, rekomenduojama pagrinde išgręžti angą, į kurią būtų galima įdėti komercines grotelles**

**SVARBU.** Naudokite vienkomponentį klijų hermetiką (**S**), kuris būtų atsparus iki 250° temperatūrai; prieš montuojant klijuojami paviršiai turi būti kruopščiai nuvalyti pašalinant bet kokias medžiagas, galinčias trukdyti sukibimui (pvz., nuėmiklius, konservantus, riebalus, alyvą, dulkes, senų klijų likučius ir t. t.); klijus reikia vienodai paskirstyti per visą rėmelio perimetrą; suklijavę palikite klijus išdžiūti maždaug 24 valandas.

**1B-2B dav.**

**Dėmesio!** Netinkamai sumontavus varžtus ir kitas šiose instrukcijose nurodytas tvirtinimo detales, gali kilti pavojų su elektra.

**Pastaba:** tam, kad gaminys būtų tinkamai sumontuotas, rekomenduojama apvynioti vamzdžius šių savybių lipnia juosta:

- minkšto PVC elastinė plėvelė su akrilato pagrindo klijais;
- atitinkanti standartą DIN EN 60454;
- atspari liepsnai;
- optimalus atsparumas senėjimui;
- atspari temperatūros pokyčiams;
- naudojama esant žemai temperatūrai.

## 4. Veikimas

### Valdymo skydas

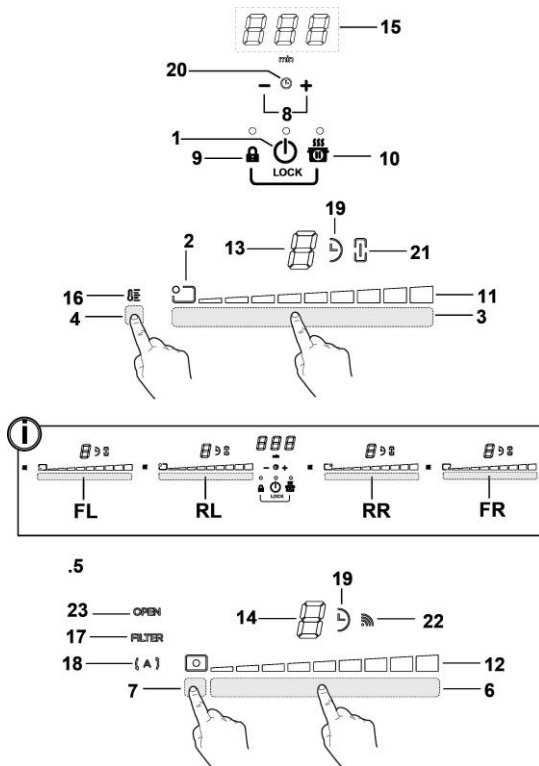

#### Mygtukai

1. **J./IŠJ.** kaitintę / kaitintės siurbimo įrenginį
2. Kaitinimo zonos padėties rodiklis
3. Kaitinimo zonų pasirinkimas  
Power Level" padidinimas / sumažinimas
4. Temperature Manager" suaktyvinimas
5. Siurbimo įtaiso mygtukai
6. Siurbimo įtaiso pasirinkimas  
Siurbimo greičio (galios) padidinimas / sumažinimas
7. Automatinių funkcijų suaktyvinimas  
Filtrų prisisotinimo atstatymas
8. Timer" suaktyvinimas  
Timer" laiko padidinimas / sumažinimas
9. Key Lock"
- 9+10. Child Lock"
10. Pauzė / atkūrimas

#### Ekranas / LED

11. „Power Level“ (galios lygio) rodymas
12. Siurbimo greičio (galios) rodymas
13. Kaitinimo zonos ekranas
14. Siurbimo įrenginio ekranas
15. „Timer“ (laikmačio) ekranas
16. „Temperature Manager“ (temperatūros valdiklio) rodiklis
17. Filtrų pagalbos rodiklis
18. Automatinio siurbimo funkcijos rodiklis
19. „Timer“ (laikmačio) rodiklis suaktyvintas
20. „Egg Timer“ (kiaušinių laikmačio) rodiklis suaktyvintas
21. „Bridge“ (sujungti) rodiklis suaktyvintas
22. Veikimo su „SNAP“ rodiklis
23. „FLAP“ (ATVARTO) rodiklis

## KAITLENTĖS NAUDOJIMAS

### Prieš pradėdant, reikia žinoti:

visos šios kaitlentės funkcijos sukurtos tam, kad atitiktų pačias griežčiausias saugumo normas.



Dėl šios priežasties:

- **kai kurios funkcijos neįsijungia ar išsijungia automatiškai tuomet, kai nėra puodų ant kaitinimo zonų ar tuomet, kai jie neteisingai padėti;**
- kitais atvejais, įjungtos funkcijos automatiškai išsijungia po keleto sekundžių, jeigu neatliekami kiti tolesni nustatymai (pvz., „**Įjungti kaitlentę**“ be „**Pasirinkti kaitinimo zoną**“ ir „**Darbinė temperatūra**“, „**Lock**“ (užrakinimo) funkcija“ arba „**Timer**“ (laikmatis)).

 **Dėmesio!** Pavyzdžiui, jei buvo naudota ilgiau, kaitinimo zona gali nebūti iš karto išjungta, nes įsijungus aušinimo ciklas; kaitinimo zonų ekrane rodomas simbolis „**H**“, nurodantis, kad šis ciklas įjungtas. Prieš artindamiesi prie kaitinimo zonos, palaukite, kol ekranas išsijungs.

### Kaitinimo zonos ekranas

Kaitinimo zonų ekranuose rodoma:

Įjungta kaitinimo zona	
„Power Level“ (galios lygis)	1...9-P
„Residual Heat Indicator“ (liekamojo karščio rodiklis)	H
„Pot Detector“ (puodų daviklis)	
„Temperature Manager“ (temperatūros valdiklio) funkcija aktyvi	
„Child Lock“ (užrakinimo nuo vaikų) funkcija aktyvi	L
Pauzės funkcija	
„Automatic Heat UP“ (automatinio pakaitinimo) funkcija	A

### Kaitlentės savybės

#### ● „Safe Activation“ (saugus suaktyvinimas)

Gaminys suaktyvinamas tik tada, jei kaitinimo zonoje yra puodų; kaitinimo procesas nepradedamas arba nutraukiamas, jei puodų nėra arba jie nuimami.

#### ● „Pot Detector“ (puodų daviklis)

Gaminys automatiškai aptinka puodus kaitinimo zonoje.

#### ● „Safety Shut Down“ (apsauginis išjungimas)

Saugumui užtikrinti, kiekvienai kaitinimo zonai yra nustatytas ilgiausias veikimo laikas, priklausantis nuo nustatyto galios lygmens.

#### ● „Residual Heat Indicator“ (liekamojo karščio rodiklis)

Išjungus vieną ar daugiau kaitinimo zonų, apie likusį karštį pranešama specialiu vaizdo signalu atitinkamos zonos ekrane rodant simbolį „**H**“.

### Veikimas

**Pastaba:** norint suaktyvinti bet kurią funkciją, pirmiausia reikia suaktyvinti pageidaujama zoną

#### ● Įjungimas

Paspauskite (palieskite)  **ĮJ./IŠJ. kaitlentę / siurbimo įrenginį**

Įsijungus signalinė lemputė, nurodanti, kad kaitlentė / siurbimo įrenginys yra paruoštas naudoti.

Norėdami išjungti, paspauskite dar kartą.

**Pastaba:** ši funkcija turi pirmenybę visų kitų funkcijų atžvilgiu.

#### ● Kaitinimo zonų pasirinkimas

Palieskite (paspauskite **Pasirinkimo sritį (3)**, atitinkančią pageidaujama kaitinimo zoną.

#### ● „9 Power Level“ (9 galios lygis)

Kaitlentė turi 9 galios lygius

Palieskite ir braukite pirštais išilgai **Pasirinkimo srities (3)**:

į dešinę, kad padidintumėte galios lygį;

į kairę, kad sumažintumėte galios lygį.

#### ● „Power Booster“ (galios didinimas)

Gaminys turi papildomą galios lygį (neskaitant **9** lygio), kuris išlieka aktyvus 5 minučių ir po šio laiko galia grįžta į ankstesnį lygį.

Palieskite ir braukite pirštu išilgai **Pasirinkimo srities (3)** (toliau nei lygis **9**) ir suaktyvinkite „Power Booster“ (galios didinimas)

„Power Booster“ (galios didinimo) lygis rodomas pasirinktos zonos ekrane simboliu „**P**“

### ● „Bridge Zones“ (sujungti zonas)

Su „Bridge“ (sujungti) funkcija kaitinimo zonos gali veikti kombinuotu režimu, sudarydamos vieną to paties galios lygio zoną. Su šia funkcija galima tolygiai virti maistą didelėse kepimo skardose ir puoduose.

Galima bendrai naudoti priekinę kaitinimo zoną „Pagrindinė“ su atitinkama zona gale „Papildoma“ (norėdami patikrinti, kuriose zonos šį funkcija numatyta, žiūrėkite šių instrukcijų iliustruotą dalį).

### Norėdami suaktyvinti „Bridge“ (sujungti) funkciją:

- vienu metu pasirinkite dvi kaitinimo zonų pasirinkimo sritis, kurias norite naudoti

- rodiklis „Bridge“ (sujungti) (21), priklausantis kaitinimo zonai

„Papildoma“ užsidega „“

- naudojant kaitinimo zonos Pasirinkimo sritį (3)

„Pagrindinė“ bus galima nustatyti darbinį darbinį (galios) lygį

- norint išjungti funkciją „Bridge“ (sujungti), pakanka pakartoti tą pačią suaktyvinimo procedūrą

### ● „Temperature Manager“ (temperatūros valdiklis)

„Temperature Manager“ (temperatūros valdiklis) – tai valdymo funkcija, su kuria galima išlaikyti karštį pastovios temperatūros, kai galios lygis optimizuotas; jis idealiai tinka norint išlaikyti jau paruoštą maistą šilta.

Funkcija „Temperature Manager“ (temperatūros valdiklis) suaktyvinama paspaudus suaktyvinimo sritį (4)

Zonos, kurioje įjungtas „Temperature Manager“ (temperatūros valdiklis) ekrane parodomas simbolis „“

### ● „Key Lock“ (klavišų užrakinimas)

Su „Key Lock“ (klavišų užrakinimas) galima užblokuoti kaitlentės nustatymus, kad nebūtų galima atsitiktinai modifikuoti, paliekant suaktyvintas jau nustatytas funkcijas.

#### Suaktyvinimas:

• paspauskite  (9)

• virš mygtuko esantis LED užsidega, nurodymas, kad buvo suaktyvinta

**Pakartokite veiksma, kad išjungtumėte.**

### ● „Child Lock“ (užrakinimas nuo vaiku)



Su „Child Lock“ (užrakinimas nuo vaiku) galima apsaugoti, kad vaikai atsitiktinai neįjungtų kaitinimo zonų ir siurbimo zonos, nes ji neleidžia suaktyvinti jokios funkcijos.

„Child Lock“ (užrakinimas nuo vaiku) galima suaktyvinti tik, kai produktas įjungtas, bet kaitinimo zonos (ir siurbimo zona) išjungtos.

#### Suaktyvinimas:

• nuimkite visus puodus nuo kaitlentės;

• vienu metu nuspauskite ir laikykite nuspaustus  (9)

ir  (10), garso signalas nurodo, kad funkcija suaktyvinta ir rodoma „“ ekranoose (13) ir (14).

**Pakartokite veiksma, kad išjungtumėte.**

### ● „Timer“ (laikmatis)

„Timer“ (laikmačio) funkcija – tai atgalinis laiko skaičiavimas, kurį galima net ir tuo pačiu metu nustatyti kiekvienoje kaitinimo zonoje (arba siurbimo zonoje).

Pasibaigus nustatytam laikui, kaitinimo zonos (arba siurbimo zona) automatiškai išsijungia ir naudotojas perspėjamas atitinkamu garso signalu.

#### Kaitlentės „Timer“ (laikmačio) funkcijos suaktyvinimas / nustatymas

• Pasirinkite kaitinimo zoną (galia\*0)

• Paspauskite  + (8), kad įjungtumėte funkciją „Timer“ (laikmatis)

• Nustatykite „Timer“ (laikmačio) trukmę:

paspauskite rinkiklį , kad pailgintumėte automatinio išsijungimo laiką

paspauskite rinkiklį , kad sutrumpintumėte automatinio išsijungimo laiką

Jeigu norite, pakartokite šiuos veiksmus su kitomis kaitinimo zonomis.

**Pastaba:** kiekvienai zonai gali būti nustatytas kitoks „Timer“ (laikmatis); ekrane (15) 10 sekundžių bus rodomas paskutinės pasirinktos kaitinimo zonos atbulinis skaičiavimas, o po to bus rodomas trumpesnio laiko atbulinis skaičiavimas.



Kai laikmatis baigs skaičiuoti atgalinį laiką, išsijungs garso signalas (2 minutėms arba išsijungs paspaudus mygtuką  +), o tuo tarpu, ekranas (15) mirksės rodydamas simbolį „0.00“.

**Pastaba:** kai naudojamas laikmatis, kaitinimo zonos ekrano

šone parodomas simbolis „“ (19)

#### Norėdami išjungti „Timer“ (laikmatį):



• pasirinkite kaitinimo zoną,

• nustatykite laikmačio dydį „“, naudodami 



**Pastaba:** funkcija išlieka aktyvi, jei tuo tarpu nepaspaudžiami kiti mygtukai.

• paspauskite  per kitas 6 sekundes

### ● „Egg Timer“ (kiaušinių laikmatis)

„Egg Timer“ (kiaušinių laikmatis) – tai atskirai nuo kaitinimo zonų (ir siurbimo zonos) atvirkštine tvarka skaičiuojamas laikas. „Egg Timer“ (kiaušinių laikmatis) suaktyvinamas paspaudus   (8).

**Pastaba:** norėdami nustatyti funkciją „Egg Timer“ (kiaušinių laikmatis), vadovaukitės ta pačia tvarka, kaip ir su funkcija „Timer“ (laikmatis):

Kai laikmatis baigs skaičiuoti atgalinį laiką, įsijungs garso signalas (2 minutėms arba išsijungs paspaudus mygtuką  ) , o tuo tarpu, ekranas (15) mirksės rodydamas simbolį „0.00“.

**Pastaba:** kai naudojamas „Egg Timer“ (kiaušinių laikmatis), pasirodo simbolis „“ (20)

### ● Pauzė

Su funkcija „Pauzė“ galima sustabdyti bet kokią kaitlentėje suaktyvintą funkciją, virimo galią nustatant nuliui.

**Suaktyvinimas:**

- paspauskite  (10)
- parodomas „“ ekrane (13).

### Norėdami išjungti funkciją:

**Pastaba:** ši operacija atstato prieš pauzės buvusias kaitlentės sąlygas

- paspauskite  (10)
- per 10 sekundžių pirštais slinkite į dešinę išilgai **Pasirinkimo sritis (3)**, susijusi su **2 kaitinimo zona (19 PAV.)**;

**Pastaba:** jei veiksmo neatliksite per šį laiką pauzės funkcija lieka suaktyvinta.

**Pastaba:** jei po 10 minučių **Pauzės funkcija** neišjungiama, kaitlentė išsijungia automatiškai.

### ● „Recall“ (atkūrimas)

Su funkcija „Recall“ (atkūrimas) galima atkurti visus kaitlentėje atliktus nustatymus, jai atsitiktinai išsijungus.

**Suaktyvinimas:**

- iš naujo įjunkite kaitlentę  per 6 sekundes nuo išjungimo

### ● „Automatic Heat UP“ (automatinis pakaitinimas)

Su funkcija „Automatic Heat UP“ (automatinis pakaitinimas) galima greičiau pasiekti nustatytą galią; su šia funkcija galima pasinaudoti privalumu ir gaminti greičiau, tačiau nerizikuojant sudeginti maistą, nes temperatūra neviršija nustatyto lygio. Šią funkciją galima naudoti su 1–8 kaitinimo lygiais.

**Suaktyvinimas:**

- ilgai spauskite **Pasirinkimo sritį (3)**; pageidaujama galia
- parodoma „“ ekrane (13).



### ● „Power Limitation“ (galios ribojimas)

Su funkcija „Power Limitation“ (galios ribojimas) galima nustatyti gaminio veikimą, apribojant didžiausią energijos suvartojimą.

**Pastaba:** nustatymą reikia atlikti tada, kai kaitlentė išjungta,

**nepspaudžiant** mygtuko , prijungiant kaitlentę prie elektros tinklo arba iš naujo prijungiant patį elektros tinklą per sekancias 2 minutes.

### Norėdami nustatyti „Power Limitation“ (galios ribojimas):

- paspauskite ir ilgai laikykite nuspaustus mygtukus   tol, kol pasigirs trumpas garso signalas

- vienu metu slinkite pasirinkimo sritimis **FL** ir **RL**

 iš kairės į dešinę,  
po to ilgai laikykite nuspaudę paskutinį galios lygį atitinkančią

 sritį tol, kol pasigirs trumpas garso signalas

- „Timer“ (laikmačio) ekranas (15) rodo simbolius „CF6“ nurodydamas, kad galima atlikti nustatymą

- po to paspauskite klavišą  ir laikmačio ekrane (15) bus rodoma **PHA (Phase power limit)**;

- FL zonos ekrane rodomas dabartinis nustatymas\*\*

0 = 7,4 KW

1 = 4,5 KW

2 = 3,1 KW

\*\* gamykliniuose nustatymuose pasirinkta reikšmė 7,4 KW

- norėdami pakeisti nustatymą „Power Limitation“ (galios ribojimas), slinkite pasirinkimo sritimis **FL**

- norėdami išsaugoti atliktą pakeitimą, spauskite klavišus 

 1 sekundę;

pasigirs garso signalas, patvirtinantis atliktą nustatymą ir funkcija išsijungs.

## SIURBIMO ĮRENGINIO NAUDOJIMAS

### ● Ijungimas

Paspauskite (palieskite)  **I./IŠJ. kaitlentė / siurbimo įrenginį**

Įsijungia signalinė lemputė, nurodanti, kad kaitlentė / siurbimo įrenginys yra paruoštas naudoti.

Norėdami išjungti, paspauskite dar kartą.

**Pastaba:** ši funkcija turi pirmenybę visų kitų funkcijų atžvilgiu.

### ● Siurbimo įrenginio įjungimas:

Palieskite (paspauskite) **Pasirinkimo sritį (6)**, kad suaktyvintumėte siurbimo įrenginį

### ● Oro ištraukimo greitis (galia):

palieskite ir braukite išilgai **Pasirinkimo juostos (6)**:

į dešinę, kad padidintumėte oro ištraukimo greitį (galia) **(0-9)**;

į kairę, kad sumažintumėte oro ištraukimo (galia) **(9-0)**;

Gaminys turi 1 papildomus nustatyto laiko oro ištraukimo greičius (galias);

„F“: 5 minutes

o po to galia grįžta į 9 lygį

### ● „Timer“ (laikmatis)

**Siurbimo įrenginio „Timer“ (laikmatis) funkcijos suaktyvinimas / nustatymas**

• Pasirinkite siurbimo įrenginį.

• Paspauskite  **(8)**, kad įjungtumėte „Timer“ (laikmačio) funkciją (iš bet kurio greičio)

• Nustatykite „Timer“ (laikmačio) trukmę:

paspauskite rinkiklį , kad pailgintumėte automatinio išsijungimo laiką

paspauskite rinkiklį , kad sutrumpintumėte automatinio išsijungimo laiką

ekrane **(15)** bus rodomas atgalinis skaičiavimas,

**Pastaba:** siurbimo įrenginio ekrano šone rodomas simbolis

 **(19)**

Kai laikmatis baigs skaičiuoti atgalinį laiką, įsijungs garso signalas (2 minutėms arba išsijungs paspaudus mygtuką

, o tuo tarpu, ekranas **(15)** mirksės rodydamas simbolį „0.00“.

**Norėdami išjungti „Timer“ (laikmatį):**

• pasirinkite **Pasirinkimo sritį (6)**

• nustatykite laikmačio dydį „0“<sup>h</sup>, naudodami 

**Pastaba:** funkcija išlieka aktyvi, jei tuo tarpu nepaspaudžiami kiti mygtukai.

### ● Filtrų prisotinimo rodiklių suaktyvinimas

Paprastai šie rodikliai yra išjungti

(tik riebalų filtrui, tiek aktyviosios anglies filtrui)

Norėdami juos suaktyvinti, atlikite tolesnius veiksmus:

- įjunkite gartraukį naudodami 

- kai siurbimo variklis ir kaitinimo zonos išjungtos, paspauskite ir laikykite nuspausta **Pasirinkimo sritį (7)**:

**šviesos diodas „FILTER“ (17)** įsijungia degti neryškiai siurbimo įrenginio ekrane **(14)** rodoma raidė „G“ – galima suaktyvinti **riebalų filtro** prisotinimo rodiklį –

**Pastaba:** iš naujo paspauskite **Pasirinkimo sritį (7)**, kad ekrane **(14)** būtų parodyta raidė „F“ ir galite suaktyvinti **kvapų ir anglies filtrą**

**Aktyvus**

- paspauskite **Pasirinkimo sritį (6)**, šviesos diodas „FILTER“ **(17)** pradeda šviesti ryškiai, o po to po 10 sekundžių išsijungia nurodydamas, kad atliktas **SUAKTYVINIMAS**.

### ● Filtrų prisotinimo rodiklių išjungimas

pakartokite pirmiau aprašytą operaciją, kad suaktyvintumėte;

- šviesos diodas „FILTER“ **(17)** pradeda šviesti neryškiai, o po 10 sekundžių išsijungia nurodydamas, kad atliktas **IŠJUNGIMAS**.

### ● Filtrų prisotinimo rodiklis

Gartraukis nurodo, kada reikia atlikti filtrų priežiūrą:

#### Riebalų filtras

šviesos diodas „FILTER“ **(17)** įsijungia; ekrane **(14)** rodomas simbolis „G“ (10 sekundžių nuo įsijungimo)

#### Aktyviosios anglies kvapų filtras

šviesos diodas „FILTER“ **(17)** mirksi; ekrane **(14)** rodomas simbolis „F“ (10 sekundžių nuo įsijungimo)

### ● Filtrų prisotinimo nustatymas iš naujo

Atlikę filtrų priežiūrą (tėpalų ir (arba) aktyviosios anglies kvapų filtro), ilgai spauskite **Pasirinkimo sritį (7)**:



šviesos diodas „FILTER“ išsijungia ir įsijungia rodiklio skaitiklis.

**Pastaba:** pakartokite operaciją tuo atveju, kai vienu metu rodomi abiejų filtrų signalai.

#### ● Automatinis veikimas

Produktas turi oro kokybės jutiklį, su kuriuo gartraukis gali automatiškai nustatyti kepimo tipui tinkamiausią siurbimo greitį.

Norėdami suaktyvinti šią funkciją:

Trumpai paspauskite **Pasirinkimo sritį (7)** šviesos diodas „(A)“ (18) užsidega parodydamas, kad gartraukis veikia šiuo režimu.

#### ● Automatinis gartraukio veikimas su „SNAP®“

Apie gartraukio ir „SNAP®“ ir jungtį žiūrėkite su „SNAP®“ tiekiamą vadovą arba apsilankykite adresu [www.elica.com](http://www.elica.com).

**Pastaba:** „SNAP®“ yra papildomas siurbimo įrenginys, galintis veikti kartu su gartraukiu.

Norėdami suaktyvinti šią funkciją:

Trumpai paspauskite **Pasirinkimo sritį (7)**; įsijungia šviesos diodas „(A)“ (18) ir šviesos diodas „“ (22) parodydamas, kad gartraukis veikia šiuo režimu.

#### ● Atidaryto „FLAP“ (ATVARTO) rodiklis

Siurbimo zona turi mechaninį sukamąjį „FLAP“ (ATVARTA). Norint suaktyvinti produktą, reikia įjungti gartraukį ir atidaryti atvartą. Gartraukis turi jutiklį, kuris automatiškai sustabdo variklį tada, kai veikiant siurbimui, „FLAP“ (ATVARTAS) visiškai uždaromas. Siurbimas vėl įjungiamas tada, kai „FLAP“ (ATVARTAS) iš naujo atidaromas.

- įjungiant siurbimo įrenginį, variklis neįsijungs, jei „FLAP“ (ATVARTAS) uždarytas:

šviesos diodas „OPEN“ (ATIDARYTI) (23) įsijungia ir kas 5 sekundes pasigirsta ilgas pyptelėjimas  
ekranas (12) mirksi

- uždarius „FLAP“ (ATVARTA) tada, kai variklis įjungtas, variklis sustos:

šviesos diodas „OPEN“ (ATIDARYTI) (23) įsijungia ir kas 5 sekundes pasigirsta ilgas pyptelėjimas  
ekranas (12) mirksi

**Prietaisas yra skirtas naudoti kartu su jutikliu „Window“ (langas) RINKINIŲ (netiekia gamintojas).**

Sumontavus jutiklių RINKINIŲ „Window“ (langas) (tik tuomet, jei naudojamas režimas IŠTRAUKIMAS), oro ištraukimas nustos

veikti kiekvieną kartą, kai patalpoje, kur RINKINYS naudojamas, esantis langas bus uždarytas.

• RINKINIŲ su prietaisu sujungti privalo kvalifikuotas ir specializuotas techninis personalas.

• RINKINYS turi būti atskirai sertifikuotas pagal komponentui ir jo naudojimui kartu su prietaisu taikomus saugos standartus. Montuoti privaloma vadovaujantis būtiniais prietaisams taikomais reglamentais.

**DĖMESIO:**

• prie prietaiso jungiami RINKINIO laidai turi priklausyti sertifikuotai grandinei, kurios labai žema saugi įtampa (SELV).

• šio prietaiso gamintojas neprisiima jokios atsakomybės už sutrikimus, žalą, gaisrus, kuriuos sukėlė defektai ir (arba) dėl veikimo sutrikimo ir (arba) klaidingo RINKINIO sumontavimo iškilusios problemos.

#### 4.1 Galios lentelės

Galia		Virimo tipas	Galios naudojimas (patarimai pagal gaminimo patirtį)
Maks. galia	Boost	Įkaitinti greitai	Puikiai tinka greitai pakelti maisto temperatūrą ir greitai užvirinti vandenį ar kitus virimui skirtus skysčius
	8-9	Kepti - virti	Puikiai tinka skrudinimui, virimo pradžiai, atšildyti užšaldytus produktus, virti greitai
Aukšta galia	7-8	Skrudinimas - apkepinimas - virimas - grilis	Puikiai tinka skrudinimui, virti ant stiprios ugnies, virti ir kepti kaip ant grotelių (trumpam, 5-10 minučių)
	6-7	Skrudinimas - virimas - troškinimas - apkepinimas - grilis	Puikiai tinka skrudinimui, virti ant vidutinės ugnies, virti ir kepti kaip ant grotelių (vidutinei trukmei, 10-20 minučių), pakaitinti ingredientus
Vidutinė galia	4-5	Virimas - troškinimas - apkepinimas - grilis	Puikiai tinka troškinimui, virimui ant lengvos ugnies, virimui (ilgam). Maišyti makaronus
	3-4	Virti - pavirti - tirštinti - maišyti	Puikiai tinka ilgam virimui (ryžių, padažų, kepsnių, žuvies), kur yra skysčių (pvz., vandens, vyno, sultinio, pieno), makaronų maišymui
	2-3	Virti - pavirti - tirštinti - maišyti	Puikiai tinka ilgam virimui (mažesniems nei vieno litro kiekiams: ryžių, padažų, kepsnių, žuvies), kur yra skysčių (pvz., vandens, vyno, sultinio, pieno)
Žema galia	1-2	Ištirpinti - atšildyti - išlaikyti šiltą - maišyti	Puikiai tinka sviesto suminkštinimui, šokolado tirpinimui, mažų produktų atšildymui
	1	Ištirpinti - atšildyti - išlaikyti šiltą - maišyti	Puikiai tinka šilumos palaikymui mažoms ką tik išvirto maisto porcijoms ar išlaikyti šiltus patiekalus bei maišyti rizoto
OFF	Nulinė galia	Paviršius dėjimui	Viryklė budėjimo režimu ar išjungta (gali būti išlikę karščio pabaigus gaminimą, kuris rodomas H-L-O simboliu)

## 4.2 Virimo lentelės

Maisto kategorija	Patiekalai ar virimo tipas	Galia ir virimo eiga			
		Pirmasis etapas	Galios	Antrasis etapas	Galios
Makaronai, ryžiai	Švieži makaronai	Vandens šildymas	Booster-9	Makaronų virimas ant stiprios ugnies	7-8
	Švieži makaronai	Vandens šildymas	Booster-9	Makaronų virimas ant stiprios ugnies	7-8
	Virti ryžiai	Vandens šildymas	Booster-9	Makaronų virimas ant stiprios ugnies	5-6
	Rizoto	Kepimas ir skrudinimas	7-8	Virimas	4-5
Daržovės, ankštiniai	Virtos	Vandens šildymas	Booster-9	Virimas	6-7
	Bulvytės	Aliejaus kaitinimas	9	Kepimas	8-9
	Skrudintos	Priedų šildymas	7-8	Virimas	6-7
	Troškkinimas	Priedų šildymas	7-8	Virimas	3-4
	Keptos	Priedų šildymas	7-8	Kepinimas kol įgaus auksinę spalvą	7-8
Mėsa	Kepsnys	Mėsos kepinimas su aliejumi (jeigu su sviestu, galia 6)	7-8	Virimas	3-4
	Kepimas ant grotelių	Puodo įkaitinimas	7-8	Kepimas ant grotelių ant abiejų pusių	7-8
	Skrudinimas	Skrudinimas su aliejumi (jeigu su sviestu, galia 6)	7-8	Virimas	4-5
	Drėgna / troškinta	Skrudinimas su aliejumi (jeigu su sviestu, galia 6)	7-8	Virimas	3-4
Žuvis	Kepimas ant grotelių	Puodo įkaitinimas	7-8	Virimas	7-8
	Drėgna / troškinta	Skrudinimas su aliejumi (jeigu su sviestu, galia 6)	7-8	Virimas	3-4
	Kepta	Aliejaus ar riebalų kaitinimas	8-9	Kepimas	7-8
Kiaušiniai	Kepti	Keptuvės įkaitinimas su sviestu ar riebalais	6	Virimas	6-7
	Omletas	Keptuvės įkaitinimas su sviestu ar riebalais	6	Virimas	5-6
	Virti / kietai virti	Vandens šildymas	Booster-9	Virimas	5-6
	Blynai	Keptuvės įkaitinimas su sviestu	6	Virimas	6-7
Padažai	Pomidorų	Skrudinimas su aliejumi (jeigu su sviestu, galia 6)	6-7	Virimas	3-4
	Ragu	Skrudinimas su aliejumi (jeigu su sviestu, galia 6)	6-7	Virimas	3-4
	Bešamelis	Pagrindo paruošimas (sviesto ir miltų tirpinimas)	5-6	Užvirinti iki lengvo virimo	3-4
Desertai, kremai	Saldus kremas	Užvirinti piena	4-5	Virinti ant lengvos ugnies	4-5
	Pudingai	Užvirinti piena	4-5	Virinti ant lengvos ugnies	2-3
	Ryžių pudingas	Pašildyti piena	5-6	Virinti ant lengvos ugnies	2-3

## 5. Priežiūra

### Kaitlentės priežiūra

**Dėmesio!** Prieš atlikdami bet kokius priežiūros ar valymo veiksmus, įsitinkinkite, kad kaitinimo zonos yra išjungtos ir lemputės nerodo, jog jos vis dar karštos.

#### 5.1 Valymas

Kaitlentė turi būti valoma po kiekvieno naudojimo.

##### **Svarbu!**

Nenaudokite šiuurkščių kempinių ar pašluosčių. Jų naudojimas laikui bėgant gali sugadinti stiklą.

Nenaudokite cheminių valiklių su dirgikliais, purškiklių orkaitėms ar dėmių valiklių.

Po kiekvieno naudojimo, palikite kaitlentę atvėsti ir tuomet nuvalykite bet kokius pridžiūvusius maisto likučius ir dėmes.

Cukrus ir kiti cukringi produktai gali pažeisti kaitlentę, todėl turi būti nuvalomi nedelsiant.

Druska, cukrus ir smėlis gali subraižyti stiklo paviršių.

Naudokite drėgną šluostę, sugeriantį virtuvinį popierių ar specialius kaitlentės valymui skirtus gaminius (laikykitės gamintojo nurodymų).

#### **NENAUDOKITE GARŲ VALYTUVŲ!!!**

##### **Svarbu:**

jei netyčia iš puodų iškėjęs didelis kiekis skysčių, galima naudoti produkto apatinėje dalyje esantį išleidimo vožtuvą, kad būtų galima pašalinti bet kokius likučius ir išvalyti užtikrinant didžiausią higieninį saugumą.

#### **18 pav.**

Išsamesniam ir gilesniam valymui galima visiškai nuimti apatinį indą.

#### **19 pav.**

##### **Metalinių grotelių valymas:**

Grotelės turi būti plaunamos rankomis karštu vandeniu ir neutraliu plovikliu bei kruopščiai išdžiovintos, kad neatsirastų oksidacijos reiškinių.

### Siurbimo įrenginio priežiūra

#### **Valymas**

Valymui naudokite **IŠSKIRTINAI** tik neutraliuose skystuose plovikliuose pamirkytą šluostę. **VALYMIUI NENAUDOKITE JOKIŲ ĮRANKIŲ AR PRIETAISŲ!**

Nenaudokite produktų, kurių sudėtyje yra braižančių medžiagų.

#### **NENAUDOKITE ALKOHOLIO!**

#### **Riebalų filtras**

##### **Sulaiko virimo metu atsiradusias riebalų daleles.**

Jį reikia išvalyti kartą per mėnesį (arba, kai filtrų prisisotinimo informacinė sistema nurodo, kad tai reikia padaryti) neagresyviais plovikliais, plaunant rankomis arba indaplovėje žemoje temperatūroje ir trumpu ciklu.

Plaunant indaplovėje riebalų filtras gali išblukti, bet jo filtravimo savybės visiškai nepasikeičia.

#### **15 pav.**

#### **Aktyviosios Anglies Filtras - Keraminis**

##### **(tik versijai su filtrais)**

##### **Sulaiko virimo metu atsiradusius nemalonus kvapus.**

Produktas turi kvapų filtrų rinkinį. Kvapų filtrai prisotinami po daugiau ar mažiau ilgesnio naudojimo, priklausomai nuo virtuvės tipo ir nuo to, kaip reguliariai valomi riebalų filtrai. Kvapų filtrai gali būti regeneruojami kas 2/3 mėnesius, 45 minutes kaitinant iki 200 °C įkaitintoje orkaitėje. Tinkamas regeneravimas užtikrina pastovų filtravimo efektyvumą kas 5 mėnesius.

**Dėmesio!** Nedėkite filtrų ant orkaitės dugno, bet įdėkite jas į skardą ir padėkite ją vidutiniame aukštyje.

#### **17 – 17a – 17b – 17c pav.**

## 5.2 Gedimų suradimas

KLAIDOS KODAS	APRAŠYMAS	GALIMOS PRIEŽASTYS	KLAIDOS PAŠALINIMAS
E2	Valdymo zona išsijungia dėl per aukštos temperatūros	Vidinė elektroninių dalių temperatūra yra per aukšta	Prieš toliau naudodamiesi kaitlente, palaukite, kol ji atauš
ERR03 + garso signalas 	Aptinkamas nuolatinis (ilgalaikis) mygtuko suaktyvinimas. Sąsaja išsijungia po 10 sekundžių.	Virš vartotojo sąsajos yra vandens, puodų arba virtuvinių įrankių.	Nuvalykite paviršių, nuo kaitlentės nuimkite bet kokius daiktus.
Dėl visų kitų klaidos pranešimų (E ... U ...)	Paskambinkite Klientų aptarnavimo centrui ir perduokite klaidos kodą		

## 5.3 Klientų aptarnavimas

Prieš susisiekdami su Klientų aptarnavimo centru

1. Patikrinkite, ar negalite problemos išspręsti patys remdamiesi pagrindiniais punktais, nurodytais skyriuje „Gedimų paieška“.
2. Išjunkite ir vėl įjunkite įrenginį, kad įsitikintumėte, jog gedimas buvo pašalintas.

**Jeigu po šių patikrinimų gedimas ir toliau išlieka, susisiekite su artimiausiu Klientų aptarnavimo centru.**

**Cieši sekojiet norādījumiem šajā rokasgrāmatā.** Mēs neuzņemamies atbildību par jebkādam problēmām, bojājumiem vai ugunsgrēkiem, kas tiek izraisīti ierīcē, neievērojot šajā rokasgrāmatā norādītās instrukcijas. Ierīce ir paredzēta tikai lietošanai mājās apstākļos ēdiena gatavošanai un gatavošanas laikā radīto dūmu iesūkšanai. Nav atļauts neviens cita veida pielietojums (piem., telpu sildīšanai). Ražotājs neuzņemam atbildību par nepareizu izmantošanu vai vadības ierīču nepareizu iestādišanu.

**Ierīces estētika var atšķirties no tās, kas parādīta šīs brošūras zīmējumos, tomēr lietošanas, apkopes un uzstādīšanas instrukcijas paliek tās pašas.**

- ⓘ Rūpīgi izlasiet instrukcijas: tur ir svarīga informācija par uzstādīšanu, lietošanu un drošību.
- ⓘ Neveiciet ierīces elektriskas izmaiņas.
- ⓘ Pirms ierīces uzstādīšanas pārbaudiet, vai nav bojātas tās sastāvdaļas. Pretējā gadījumā sazinieties ar izplatītāju un neturpiniet uzstādīšanu.
- ⓘ Pirms uzstādīšanas turpināšanas pārbaudiet ierīces integritāti. Pretējā gadījumā sazinieties ar izplatītāju un neturpiniet uzstādīšanu.

**Piezīme:** Elementi, kas apzīmēti ar simbolu "(\*)", ir izvēles piederumi, kas tiek piegādāti tikai ar dažiem modeļiem, vai arī elementi, kas netiek piegādāti, bet, kurus var iegādāties.

## 1. Brīdinājums

**Uzmanību!** Rūpīgi ievērojiet zemāk norādītās instrukcijas:

- Pirms jebkādu uzstādīšanas darbu veikšanas ierīce ir jāatvieno no elektrotīkla.
- Uzstādīšana vai apkope jāveic specializētam tehnikam saskaņā ar ražotāja norādījumiem un saskaņā ar spēkā esošajiem vietējiem drošības noteikumiem. Nelabojiet vai nomainiet ierīces daļas, ja vien tas nav īpaši norādīts lietošanas rokasgrāmatā.
- Ierīces iezemēšana ir obligāta saskaņā ar likumu.
- Strāvas kabelim jābūt pietiekami garam, lai ierīci, kas atrodas padziļinājumā, varētu pieslēgt elektrotīklam.
- Lai instalācija atbilstu spēkā esošajiem drošības standartiem, tai jābūt aprīkoti ar galveno slēdzi, kas nodrošina elektrotīkla pilnīgu atslēgšanu III kategorijas pārsprieguma apstākļos, saskaņā ar uzstādīšanas noteikumiem.
- Neizmantojiet daudzvietīgas kontaktligzdas vai pagarinātājus.
- Kad

uzstādīšana ir pabeigta, lietotājs vairs nedrīkst pieklūt elektriskaiām sastāvdaļām. -Ierīce un tās pieejamās daļas klūt ļoti karstas lietošanas laikā. Uzmanieties, lai nepieskartos sildelementiem.

- Pārlicinieties, ka bērni nespēlēti ar ierīci: turiet bērnus prom no ierīces un uzraudziet viņus, jo pieejamās daļas lietošanas laikā var ļoti sakarst.
- Elektrokardiostimulatoru un aktīvo implantu lietotāju gadījumā pirms indukcijas plīts lietošanas ir svarīgi pārbaudīt, vai stimulators ir saderīgs ar ierīci.
- Lietošanas laikā un pēc lietošanas nepieskarieties ierīces sildelementiem.
- Izvairieties no saskares ar drānām vai citu viegli uzliesmojošu materiālu. Līdz visas ierīces sastāvdaļas ir pietiekami atdzisušas, pastāv ugunsrēka risks.
- Neuzlabāiet uzliesmojošu materiālu uz ierīces vai tās tuvumā.
- Sakarsēti tauki un eļļas viegli aizdegas. Uzraudziet pārtikas produktu gatavošanu, kas bagāti ar taukiem un eļļu. -Ja virsma ir ieplaisājusī, izslēdziet ierīci, lai novērstu elektriskās strāvas trieciena iespēji.
- Ierīce nav paredzēta darbināšanai ar ārējo taimerī vai atsevišķu tālvadības sistēmu.
- Gatavošana bez uzraudzības uz plīts ar eļļu vai taukiem var būt bīstama un izraisīt ugunsgrēku.
- Gatavošanas process ir jāuzrauga. Īstermiņa gatavošanas process ir nepārtraukti jāuzrauga.
- NEKAD nedzēsiet liesmas ar ūdeni. Tā vietā izslēdziet ierīci un noslāpējiet liesmu, piemēram, ar vāku vai ugunsdrošības segu. Ugunsbīstamība: nenovietojiet priekšmetus uz gatavošanas virsmas.
- Nelietojiet tvaika tīrītājus, jo pastāv elektriskās strāvas trieciena risks.
- Nenovietojiet uz plīts virsmas metāla priekšmetus, piemēram,

nažus, dakšinas, karotes un vākus, jo tie var pārkarst. ● Pirms ierīces pievienošanas elektrotīklam: pārbaudiet datu plāksnīti (atrodas ierīces apakšā), lai pārliecinātos, ka spriegums un jauda atbilst elektrotīkla spriegumam un savienojuma kontaktliqzdai. Ja rodas šaubas, sazinieties ar kvalificētu elektriķi.

**Svarīgi:** ● Pēc lietošanas izslēdziet plīti, izmantojot tās vadības ierīci, un nepalaužieties uz katla detektoru. ● Izvairieties no šķidruma izlīšanas; tāpēc, vārot vai sildot šķidrumu, samaziniet siltuma padevi. ● Neatstājiet sildelementus ieslēgtus ar tukšiem katliem un pannām vai bez katliem. ● Kad gatavošana ir pabeigta, izslēdziet attiecīgo gatavošanas zonu. ● Nekādā gadījumā nelietojiet alumīnija foliju ēdiena gatavošanai un nekad negatvojiet produktus, kas iesainoti alumīnija folijā. Alumīniis var izkust un neatrīzeniski sabojāt ierīci. ● Nekad nekarsēiet skārda bundžu vai burku, kas satur pārtikas produktus, iepriekš to neatverot: tā var uzsprāgt! Šis brīdinājums attiecas uz visu citu veidu plīti virsmām. ● Lielas iaudas izmantošana, piemēram, Booster (palielināšana) funkcija, nav piemērota dažu šķidrumu, piemēram, cepšanas eļļas sildīšanai. Pārmērīgs karstums var būt bīstams. Šādos gadījumos mēs iesakām izmantot zemāku iaudu. ● Katli jānovieto tieši uz plīti virsmas un tiem jābūt centrētiem. Starp katlu un plīti nekādā gadījumā neievietojiet citus priekšmetus. ● Situācijā ar augstu temperatūru ierīce automātiski samazina gatavošanas zonu jaudas līmeni. ● Pirms tīrīšanas vai apkopes darbībām atvienojiet ierīci no strāvas avota, izņemot kontaktdakšu vai izslēdzot galveno slēdzi telpā. ● Visām

uzstādīšanas un apkopes darbībām izmantojiet darba cimdus. ● Ierīci var lietot bērni, kas ir vecāki par 8 gadiem, un cilvēki ar samazinātām fiziskām, maņu vai garīgām spējām, vai bez pieredzes un nepieciešamajām zināšanām, ja vien tas tiek darīts citu uzraudzībā vai pēc tam, kad tie ir saņēmuši norādījumus par drošu ierīces lietošanu un sapratuši ar ierīci saistītos riskus. ● Bērni ir jāuzrauga, lai viņi nespēlētos ar ierīci. ● Tīrīšanu un apkopi bērni nedrīkst veikt bez uzraudzības. ● Telpā jābūt pietiekamai ventilācijai, ja ierīci lieto vienlaikus ar citām gāzes vai citām degšanas ierīcēm. ● Ierīce ir bieži jātīra gan no iekšpuses, gan no ārpusē (VISMĀZ VIENU REIZI MĒNESĪ), katrā ziņā ievērojot apkopes instrukcijās skaidri norādīto. ● Ierīces tīrīšanas, filtru nomaiņas un filtru tīrīšanas noteikumu neievērošana rada ugunsbīstamību. ● Flambēšanas gatavošana ir stingri aizliegta. ● Atklātas liesmas izmantošana filtriem ir kaitīga un var izraisīt ugunsgrēku, tāpēc no tā jebkurā gadījumā ir jāizvairās. ● Cepšana jāveic kontrolētā veidā, lai nepieļautu pārkarsētas eļļas aizdegšanos. ● **UZMANĪBU:** kad plīts darbojas, ierīces pieejamās daļas var sakarst. ● **Uzmanību!** Nepievienojiet ierīci elektrotīklam, līdz uzstādīšana nav pabeigta. ● Attiecībā uz tehniskajiem un drošības pasākumiem, kas jāveic dūmu novadīšanai, stingri ievērojiet kompetento vietējo iestāžu noteikumus. ● Iesūcamo gaisu nedrīkst novadīt kanālā, kuru izmanto dūmu, ko rada gāze vai citas degvielas sadedzināšanas ierīces, novadīšanai. ● Nekad nelietojiet ierīci, ja režģis nav pareizi uzstādīts! ● Uzstādīšanai izmantojiet tikai stiprinājuma skrūves, kuras piegādātas

kopā ar ierīci, vai arī, ja tās nav piegādātas, iegādājieties piemērota veida skrūves. Lietojiet pareizu skrūvju garumu, kas ir norādītas Uzstādīšanas rokasgrāmatā. ● Ja šī ierīce un citas ierīces, kas darbojas ar enerģiju, kas nav elektrība, darbojas vienlaikus, negatīvais spiediens telpā nedrīkst pārsniegt 4 Pa ( $4 \times 10^{-5}$  bāri). Ir svarīgi saglabāt šo rokasgrāmatu tā, lai tā būtu pieejama uzziņai. Ja ierīce tiek pārdota, nodota vai pārvietota, pārliecinieties, vai rokasgrāmata joprojām ir kopā ar izstrādājumu.

Šī ierīce ir marķēta saskaņā ar Eiropas Direktīvu 2012/19/EK par elektrisko un elektronisko iekārtu atkritumiem (EEIA). Pārliecinieties, vai šis produkts tiek apglabāts pareizi; tas palīdzēs novērst iespējamās negatīvās sekas, kas var tikt



atstātas uz vidi un veselību. Simbols  uz izstrādājuma vai pievienotajā dokumentācijā norāda, ka šo izstrādājumu nedrīkst uzskatīt par sadzīves atkritumiem, bet tas jānogādā attiecīgajā savākšanas vietā elektrisko un elektronisko iekārtu pārstrādei. Atbrīvojies no izstrādājuma saskaņā ar vietējiem noteikumiem par atkritumu apglabāšanu. Lai iegūtu plašāku informāciju par šī izstrādājuma apstrādi, reģenerāciju un pārstrādi, lūdz, sazinieties ar vietējo iestādi, sadzīves atkritumu savākšanas pakalpojumu dienestu vai veikalu, kur produkts tika iegādāts.

Iekārta ir izstrādāta, pārbaudīta un īstenota saskaņā ar šādiem standartiem:

- Drošība: EN/IEC 60335-1; EN/IEC 60335-2-6, EN/IEC 60335-2-31, EN/IEC 62233.

- Veiktspēja: EN/IEC 61591; ISO 5167-1; ISO 5167-3; ISO 5168; EN/IEC 60704-1; EN/IEC 60704-2-13; EN/IEC 60704-3; ISO 3741; EN 50564; IEC 62301. EN 60350-2;

- EMC: EN 55014-1; CISPR 14-1; EN 55014-2; CISPR 14-2; EN/IEC 61000-3-3; EN/IEC 61000-3-12. Padomi pareizai lietošanai, lai samazinātu ietekmi uz apkārtējo vidi: Sākot gatavot, ieslēdziet ierīci ar minimālo ātrumu, atstājot to ieslēgtu dažas minūtes pat pēc gatavošanas beigām. Palieliniet ātrumu tikai lielā dūmu un tvaiku daudzumā, lietojot palielināšanas funkciju tikai ārkārtas gadījumos. Lai uzturētu smaku samazināšanas sistēmu efektīvu, nomainiet, kad nepieciešams, ogles filtru/-us. Lai uzturētu tauku filtru efektīvu, nepieciešamības gadījumā iztīriet to. Lai optimizētu efektivitāti un samazinātu troksni, lietojiet maksimālo šajā rokasgrāmatā norādīto cauruļvadu sistēmas diametru.

## 2. Izmantošana

### Plīts virsmas izmantošana

Indukcijas gatavošanas sistēma balstās uz magnētiskās indukcijas fizisko fenomenu. Galvenā iezīme šajā sistēmā ir enerģijas tieša pārvaids no ģeneratora uz katlu.

#### Priekšrocības.

Salīdzinot ar elektriskajām plītnīm, jūsu indukcijas plīts ir:

- **Drošāka:** zemāka temperatūra uz stikla virsmas.
- **Ātrāka:** Tsāks pārtikas sakaršanas laiks.
- **Precīzāka:** plakne nekavējoties reaģē uz jūsu komandām.
- **Efektīvāka:** 90% patērētās enerģijas tiek pārvērsta siltumā. Turklāt, noņemot katlu no plīts virsmas, siltuma pārvade tiek nekavējoties pārtraukta, izvairoties no lieka siltuma zuduma.

### 2.1 Trauki gatavošanai



Izmantojiet tikai katlus ar simbolu .

#### Svarīgi:

lai novērstu plīts virsmas neatgriezenisku bojājumu, neizmantojiet:

- traukus, kuru dibens nav pilnīgi plakans;
- metāla traukus ar emaljētu dibenu;
- traukus ar rauņu virsmu, lai nesaskrāpētu plīts virsmu;
- nekad nenovietojiet karstos katlus un pannas uz plīts virsmas vadības paneļa.

Ne visi katli, kas piemēroti indukcijai, darbojas efektīvi, jo pamatne daļēji sastāv no feromagnētiska materiāla!! Pērkot katlus vai pannas, pārbaudiet, vai:

- pamatne ir pilnībā izgatavots no feromagnētiska materiāla. Pretējā gadījumā tiek pazemināta gan siltuma pārvades efektivitāte, gan tā vienmērīgums, ja katla/katla virsmas temperatūra nav piemērota gatavošanai.



**NĒ!**

- Pamatne nesatur alumīniju: virtuves trauki nesaislīst, un induktori tos var arī neatpazīt.



**NĒ!**

- Pamatnes nav plakanas vai arī ir ar rauņu virsmu. Samazina kontaktvirsmu starp induktoru un traukiem, samazinot efektivitāti un pasliktinot gatavošanas pieredzi.

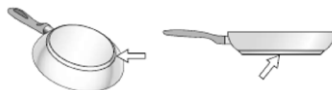

**JĀ!**



**Svarīgi:** nekad nenovietojiet karstos katlus un pannas uz plīts virsmas vadības paneļa.

### 2.1.1 Esošie trauki

Vai katla materiāls ir magnētisks, jūs varat pārbaudīt ar vienkārša magnēta palīdzību. Katli nav piemēroti lietošanai, ja nav magnētiski. Priekšējā punktā minētās norādes ir spēkā arī šajā gadījumā.

### 2.1.2 Ieteicamie katlu diametri

**SVARĪGI:** katlu izmēri nav pareizi, gatavošanas zonas neieslēdzas

Lai redzētu **lietojamā katla minimālo diametru** katrā atsevišķā zonā, skatiet šīs rokasgrāmatas attēlu daļu.

Lai iegūtu vislabākos rezultātus, mēs iesakām:

- Izmantojiet katlus un pannas, kuru apakšējais diametrs ir vienāds ar gatavošanas zonas diametru.
- Ja iespējams, gatavošanas laikā turiet uz pannām vāku, it īpaši pannām, kuru augstums pārsniedz 22 cm.
- Novietojiet katlu gatavošanas zonas centrā, kas apzīmēts uz plīts virsmas.

**Uzmanību:** Lai saglabātu gatavošanas veikspēju un izstrādājuma kvalitāti, NAV ieteicams izmantot indukcijas adapterus.

### Aspiratora lietošana

iesūkšanas sistēma var tikt lietota iesūkšanas versijā ar izvadi uz āru vai filtrējošā versijā ar iekšējo recirkulāciju.



### Iesūkšanas versija

#### 7. att.

Tvaiki uz ārpusi tiek izvadīti ar caurulēm (jāiegādājas atsevišķi), kas tiek piestiprinātas pie komplektācijas savienojuma atloka.

Izplūdes caurules diametram ir jābūt vienādam ar savienojuma gredzena diametru:

- tainstūra izvades gadījumā 222 x 89 mm
- apaļas izvades gadījumā  $\varnothing$  150 mm (\*)

Papildu informāciju skatiet iesūkšanas versijas piederumu lapā, kas atrodas šīs rokasgrāmatas ilustrētajā daļā.

Pieslēdziet produkta caurules un izplūdes atveres pie sienas atveres ar diametru, kas ir vienāds ar gaisa izplūdes diametru (savienojuma atloks).

Mazāka diametra cauruļu un izplūdes atveru lietošana izraisīs iesūkšanas veikspējas samazināšanos un krasu trokšņa līmeņa palielināšanos.

Tādēļ mēs par to neuzņemamies atbildību.

- ⚠ Izmantojiet pēc iespējas īsāku cauruļvadu.
- ⚠ Lietojiet cauruļvadu ar pēc iespējas mazāku izliekumu skaitu (maksimālais izliekuma leņķis: 90°).
- ⚠ Izvairieties no krasām cauruļvada diametra izmaiņām.



### Filtrējošā versija

#### Attēls 10

Iesūktais gaiss tiks filtrēts caur atbilstošienu tauku filtriem un

smaku novēršanas filtriem, pirms tas tiks ievadīts atpakaļ telpā. Produkts tiek piegādāts ar visu nepieciešamo standarta uzstādīšanai ar gaisa izvadi mēbeles cokola priekšējā daļā. Papildu informāciju skatiet filtrējošās versijas piederumu lapā, kas atrodas šīs rokasgrāmatas ilustrētajā daļā.

**Skatiet mājas lapas [www.elica.com](http://www.elica.com) un [www.shop.elica.com](http://www.shop.elica.com), lai pārbaudītu pieejamo komplektu pilnu klāstu, lai varētu veikt dažādas uzstādīšanas gan ar filtrēšanu, gan ar iesūkšanu.**

### 3. Ierīkošana

#### • Elektriskā un mehāniskā uzstādīšana jāveic specializētam personālam.

Minimālajam attālumam starp plīti un sienu jābūt vismaz 50mm no priekšpuses, vismaz 50mm no sāniem un vismaz 550mm no sienas augšējās daļas.

NB = ieteiktie attālumi ir orientējoši: plānojot telpas, ir jāievēro virtuves ražotāja norādījumi.



#### 3.1 Elektriskā pieslēgšana

##### Att. 3

- Atvienojiet ierīci no elektrotīkla.
- Uzstādīšana jāveic kvalificētam personālam, kas iepazinies ar piemērojamajiem uzstādīšanas un drošības standartiem.
- Ražotāis neuzņemas nekādu atbildību par personām, dzīvniekiem vai lietām gadījumā, ja netiek ievērotas šīs sadales vadlīnijas.
- Strāvas vadam jābūt pietiekami garam, lai varētu plīts virsmu varētu izņemt no darba virsmas. Pārliecinieties, vai spriegums datu plāksnītē, kas piestiprināta ierīces apakšējā daļā, atbilst spriegumam telpā, kurā tā tiks uzstādīta.
- Neizmantojiet paarinātājus.
- Sazemējuma elektriskajam kabelim jābūt 2 cm garākam par pārējiem kabeliem.
- Gadījumā, ja elektroierīce nav aprīkota ar strāvas vadu, izmantojiet vadu ar minimālo vadošo dzīslu šķērsgriezumu 2,5 mm<sup>2</sup> jaudai līdz 7200 vatiem;

savukārt augstākai jaudai tam jābūt 4 mm<sup>2</sup>). ● Nevienā no kabela punktiem temperatūra nedrīkst pārsniegt 50°C apkārtējās vides temperatūru. ● Ierīce ir paredzēta pastāvīgai pieslēgšanai elektrības tīklam.

● **Uzmanību!** Pirms ķēdes atkārtotas pieslēgšanas un tā pareizas darbības pārbaudīšanas, vienmēr pārbaudiet, vai tīkla vads ir pareizi uzstādīts. ●

**Uzmanību!** Starpsavienojuma kabelis jānomaina pilnvarotam tehniskās palīdzības dienestam vai personai ar līdzīgu kvalifikāciju.

**Piezīme:** produkts tiek piegādāts ar jaudas ierobežošanas funkciju, kas ļauj iestatīt maksimālo absorbcijas robežlielumu kw

Iestatījumi ir jāveic tajā brīdī, kad produkts tiek pieslēgts elektrotīklam vai kad elektrotīkls tiek pieslēgts no jauna (2 nākošajās minūtēs). Izmēriet elektriskās sistēmas aizsardzību atbilstoši izvēlētajam jaudas ierobežojuma līmenim. Power Limitation (Jaudas ierobežošanas) funkcijas iestatījumu veikšanas secību skatiet šīs rokasgrāmatas nodaļā "Darbība".

### 3.3 Ierīkošana

Pirms sākt uzstādīšanu:

- Pēc izstrādājuma izsaiņošanas pārbaudiet, vai transportēšanas laikā tas nav bojāts, un problēmu gadījumā, pirms turpināt instalēšanu, sazinieties ar izplatītāju vai klientu apkalpošanas centru.
- Pārbaudiet, vai iegādātā izstrādājuma izmēri atbilst uzstādīšanas vietai.
- Pārbaudiet, vai iepakojumā nav (transporta iemeslu dēļ) komplektācijas materiālu (piemēram, aplokšnes ar skrūvēm, garantijas, u.c.), kas jāizņem un jāuzglabā.
- Arī pārbaudiet, vai uzstādīšanas platības tuvumā ir pieejamas elektrības kontaktligzdas

**Iebūvējamo mēbeļu izkārtojums:**

- Produkts nevar tikt uzstādīts virs dzesēšanas ierīcēm, trauku mazgājamām mašīnām, sildītājiem, krāsnīm, mazgātājiem un žāvētājiem.
- Visu veidu mēbeles griešanas darbus veiciet pirms plīts virsmas ievietošanas un tad rūpīgi novāciet šķembas vai zāģu skaidu atkritumus.

**- lai optimizētu filtrējošās sistēmas uzstādīšanu ir ieteicams izveidot atveri grīdlīstē, kur varētu ievietot ventilācijas režģi**

**SVARĪGI:** izmantojiet vienkomponentu blīvējuma līmi (S), kurai ir temperatūras izturība līdz 250°; pirms uzstādīšanas līmējamās virsmas ir rūpīgi jānotīra, noņemot vielas, kas var ietekmēt to saķeri (piemēram, atbrīvošanas līdzekļi, konservanti, smērvielas, eļļas, pulveri, vecu līmju atlikumi, utt.); līme ir vienmērīgi jāuzklāj pa visu rāmja perimetru; pēc līmēšanas ļaujiet līmei nožūt apmēram 24 stundas.

**Att. 1B-2B**

**Uzmanību!** Ja skrūves un stiprinājumi netiek uzstādīti saskaņā ar šiem norādījumiem, var tikt izraisīti elektriskās strāvas iedarbības apdraudējumi.

**Piezīme:** pareizai produkta uzstādīšanai ir ieteicams apņemt caurules ar līmvielu, kurai ir šādi raksturlielumi:

- elastīga mīksta PVC plēve ar akrila bāzes līmi
- atbilst standartam DIN EN 60454
- liesmas slāpētājs
- lieliska izturība pret novecošanu
- izturība pret temperatūras izmaiņām
- lietojams zemās temperatūrās

## 4. Darbošanās

### Vadības panelis

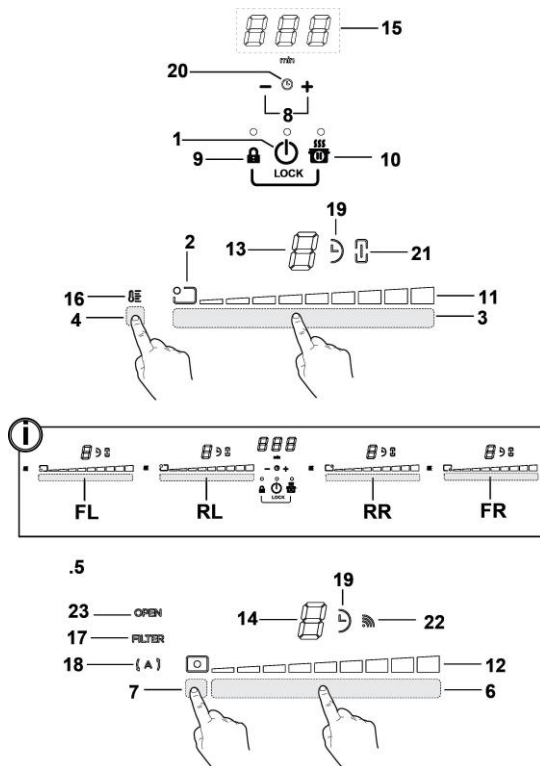

#### Taustiņi

1. **ON/OFF (IESL./IZSL.)** plīts virsmi/gatavošanas virsmas aspiratoram
2. Gatavošanas zonas stāvokļa indikators
3. Gatavošanas zonas izvēle
4. Power Level palielināšana/samazināšana
5. Temperature Manager aktivēšana
6. Aspiratora izvēle
7. Iesūkšanas ātruma (jaudas) palielināšana/samazināšana
8. Automātisko funkciju ieslēgšana
9. Filtru piesātinājuma atiestatīšana
10. Taimera ieslēgšana
11. Taimera laika palielināšana/pamazināšana
12. Key Lock
13. Child Lock (Bēmu drošības sistēma)
14. Pauze / Recall (atcelt)

#### Displejs / LED

15. Power Level (Jaudas līmeņa) attēlojums
16. Iesūkšanas ātruma (jaudas) attēlojums
17. Gatavošanas zonas displejs
18. Aspirators displejs
19. Taimera displejs
20. Indikators Temperature Manager
21. Filtru servisa indikators
22. Automātiskās iesūkšanas funkcijas indikators
23. Ieslēgta taimera indikators
24. Indikators Egg Timer (Olu vārīšanas taimeris) aktīvs
25. Ieslēgta Bridge (Savienojuma) indikators
26. Indikators darbībai ar SNAP
27. Indikators FLAP

## PLĪTS VIRSMAS IZMANTOŠANA

### Pirms sākat:

Visas šīs plīts virsmas funkcijas ir izstrādātas atbilstoši stingrākajiem drošības standartiem.

Šī iemesla dēļ:

• **Dažas funkcijas nav aktivizētas vai arī automātiski izslēdzas, ja gatavošanas vietās nav katlu, vai arī tad, ja tie neatrodas vietā.**

• Citos gadījumos aktivizētās funkcijas automātiski izslēdzas pēc dažām sekundēm, ja atlasītajai funkcijai nepieciešams papildu iestatījums, kas netiek veikts (piem.: **“Ieslēdziet plīts virsmu”** bez **“Atlasiet gatavošanas zonu”** un **“Darbības temperatūra”**, vai **“Bloķēšanas funkcija”** vai **“Taimeris”**).

 **Uzmanību!** Ilgstošas lietošanas gadījumā (piemēram) gatavošanas zonas izslēgšana var nebūt tūlītēja dzesēšanas posma dēļ; gatavošanas zonas displejā parādās simbols **“H”**, norādot šo stadiju.

Pirms tuvoties gatavošanas zonai, uzgaidiet, līdz displejs izslēdzas.

### Gatavošanas zonas displejs

Attiecīgajos displejos, kas saistīti ar gatavošanas zonām, tiek norādīts:

Gatavošanas zona ieslēgta	
Power Level (Jaudas līmenis)	<b>1...9-P</b>
Residual Heat Indicator (Atlikušā siltuma indikators)	<b>H</b>
Pot Detector (Trauku detektors)	<b>U</b> <b>-</b>
Temperature Manager funkcija ieslēgta	<b>U</b>
Child Lock (Bēmu drošības sistēmas) funkcija ieslēgta	<b>L</b>
Pauzes funkcija	<b>  </b>
Funkcija Automatic Heat UP (Automātiskā sildīšana)	<b>A</b>

## Virsmas raksturlielumi

### ● Droša aktivizēšana

Produkts ieslēdzas tikai katlu klātbūtnē uz gatavošanas zonām: uzsildes process neieslēdzas vai netiek pārtraukts katlu prombūtnē vai pēc to noņemšanas.

### ● Pot Detector (Trauku detektors)

Produkts automātiski nosaka katlu klātbūtni gatavošanas zonās.

### ● Safety Shut Down (Drošības izslēgšanās)

Drošības apsvērumu dēļ katrai zonai ir maksimālais darbības laiks, kas ir atkarīgs no iestatītā jaudas līmeņa.

### ● Residual Heat Indicator (Atlikušā siltuma indikators)

Kad viena vai vairākas gatavošanas zonas tiek izslēgtas, atlikušā siltuma klātbūtnē tiek ziņota ar atbilstošu vizuālu signālu atbilstošās zonas displejā ar simbolu **“H”**.

## Darbība

**Piezīme:** Lai ieslēgtu jebkuru funkciju, no sākuma ir jāieslēdz vēlamā zona

### ● Ieslēgšana

Nospiediet (pieskarieties)  **ON/OFF gatavošanas virsmai/ aspiratoram**

Iedegas signāllampīņa, lai norādītu, ka plīts virsma/aspirators ir gatavs darbam.

Nospiediet no jauna, lai izslēgtu

**Piezīme:** Šai funkcijai ir visaugstākā prioritāte.

### ● Gatavošanas zonu izvēle

Pieskarieties (nospiediet) **atlasē Area (3)**, kas atbilst vēlamajai gatavošanas zonai.

### ● 9 jaudas līmeņi

Virsmā ir aprīkota ar 9 jaudas līmeņiem

Pieskarieties un ritiniet ar pirkstiem pa **atlasē Area (3)**:

pa labi, lai palielinātu jaudas līmeni;

pa kreisi, lai samazinātu jaudas līmeni.

### ● Power booster (Jaudas palielināšana)

Produkts ir aprīkots ar papildu jaudas līmeni (papildu līmenis **9**), kas paliek aktīvs 5 minūtes, pēc tam jauda atgriežas iepriekš izmantotajā līmenī.

Pieskarieties un ritiniet ar pirkstiem pa **atlasē Area (3)**

(papildu līmenis **9**) un aktivizējiet Power Booster (Jaudas palielināšana)

Power Booster (Jaudas palielināšanas) līmenis tiek norādīts izvēlētajās zonas displejā ar simbolu **“P”**

### ● **Bridge (Savienojuma) zonas**

Gatavošanas zonas, pateicoties Bridge (Savienojuma) funkcijai spēj darboties kombinētā veidā, radot vienotu zonu ar to pašu jaudas līmeni. Šī funkcija nodrošina vienmērīgu gatavošanu ar ievērojama izmēra paplātēm un katliem. Ir iespējams kombinēti lietot priekšējo gatavošanas zonu "Master" un atbilstošo zonu aizmugurē "Sekundārā" (lai pārbaudītu, kurās zonās ir paredzēta šī funkcija, skatiet šīs rokasgrāmatas ilustrēto daļu).

### Lai iespējotu Bridge (Savienojuma) funkciju

- atlasiet vienlaikus divas gatavošanas zonu, kuras jāizmanto, atlasē vietās

- Indikators Bridge (Savienojuma) (21) gatavošanas zonā

"Sekundārā" iedegas "U"

- izmantojot atlasē Area (3) gatavošanas zonā "Master" būs iespējams iestatīt darbības Līmeni (Jauda)

- lai atspējotu Bridge funkciju ir jāatkārto tā pati aktivizēšanas procedūra

### ● **Temperature Manager**

Temperature Manager ir kontroles funkcija, kas nodrošina siltuma uzturēšanu nemainīgā temperatūrā un optimizētā jaudas līmenī: ideāls, lai saglabātu karstus jau gatavus ēdienus.

Funkcija Temperature Manager aktivizējas, nospiežot aktivizēšanas zonā (4)

Tās zonas displejā, kura darbojas Temperature Manager funkcijā, parādās simbols "U"

### ● **Key Lock**

Key Lock ļauj bloķēt virsmas iestatījumus, lai novērstu nejaušus grozījumus, atstājot aktīvas jau iestatītās funkcijas.

#### Aktivizēšana:



- nospiediet (9)
- LED virs taustiņa ieslēdzas, lai norādītu, ka ir notikusi aktivizēšana

*Atkārtojiet darbību, lai atspējotu.*

### ● **Child Lock (Bērnu drošības sistēma)**

Child Lock (Bērnu drošības sistēma) ļauj izvairīties no tā, ka bērni var nejauši ieslēgt gatavošanas zonas un iesūkšanas zonu, kavējot jebkuras funkcijas ieslēgšanu.

Child Lock sistēma var tikt iespējota tikai, kad produkts ir ieslēgts, bet gatavošanas zonas (un iesūkšanas zona) ir izslēgtas.

#### Aktivizēšana:

- noņemiet katlus, kas vēl atrodas uz plīts virsmas
- vienlaikus nospiediet un turiet nospiešus (9) un (10), skaņas signāls norāda, ka funkcija ir aktīva, un parādās "L" displejos (13) un (14).

*Atkārtojiet darbību, lai atspējotu.*

### ● **Taimeris**

Taimera funkcija ir atpakaļskaitīšana, kuru ir iespējams iestatīt arī vienlaicīgi katrā gatavošanas zonā (un iesūkšanas zonā). Pēc iestatītā laika beigām gatavošanas zonas (iesūkšanas zona) automātiski izslēgsies un lietotājs tiek brīdināts ar atbilstošu skaņas signālu.

#### Plīts virsmas taimera funkcijas aktivizēšana/regulēšana

- Atlasiet gatavošanas zonu (jauda0)

• Lai piekļūtu taimera funkcijai, nospiediet  $- +$  (8)

• Regulējiet taimera darbības laiku:

- nospiediet selektoru  $+$ , lai palielinātu automātisko izslēgšanās laiku
- nospiediet selektoru  $-$ , lai samazinātu automātisko izslēgšanās laiku

Ja nepieciešams, atkārtojiet šo operāciju citām gatavošanas zonām.

**Piezīme:** Katrai gatavošanas zonai var būt iestatīts cits taimeris; displejā (15) parādīsies uz 10 sekundēm pēdējās izvēlētas gatavošanas zonas atpakaļskaitīšana, pēc tam tiks atšēlota atpakaļskaitīšana ar mazāku laiku.

Kad taimeris ir pabeidzis atpakaļskaitīšanu, tiek izdots akustiskais signāls (2 minūtes vai tiek pārtraukta nospiežot taustiņu  $- +$ ), kamēr displejs (15) mirgo, ar simbolu "0.00".

**Piezīme:** gatavošanas zonas ekrāna pusē, lietojot taimeri,



parādās simbols "L" (19)

#### Lai izslēgtu taimeri:



- atlasiet gatavošanas zonu
- iestatiet taimera vērtību uz "L", izmantojot  $-$

**Piezīme:** funkcija ir aktīva, ja starplaikā netiek nospiesti citi taustiņi.

### ● Egg Timer (Olu vārīšanas taimeris)

Egg Timer funkcija ir no gatavošanas zonām (un no iesūkšanas zonas) neatkarīga atskaite. Egg Timer (Olu vārīšanas taimeris) tiek aktivizēts, nospiežot   (8).

**Piezīme:** lai regulētu funkciju Egg Timer (Olu vārīšanas taimeris), ievērojiet to pašu procedūru, kas funkcijai Taimeris-

Kad taimeris ir pabeidzis atpakajskaitīšanu, tiek izdots akustiskais signāls (2 minūtes vai tiek pārtraukta nospiežot taustiņu  , kamēr displejs (15) mirgo, ar simbolu "0.00".

**Piezīme:** lietojot Egg Timer (Olu vārīšanas taimeris), parādās simbols  (20)

### ● Pauze

Pauzes funkcija ļauj apturēt jebkuru aktīvo funkciju virsmā, samazinot līdz nullei gatavošanas laiku.

#### Aktivizēšana:

- nospiediet  (10)
- parādās  displejā (13).

#### Lai atspējotu funkciju:

**Piezīme:** šī darbība atjauno virsmas nosacījumus pirms pauzes

- nospiediet  (10)
- 10 sekunžu laikā ritiniet pa labi ar pirkstiem pa atlasas Area (3), kas atbilst gatavošanas zonai 2 (19.ATT.);



**Piezīme:** ja darbība netiek veikta šajā laikā pauzes funkcija paliek aktīva.

**Piezīme:** ja pēc 10 minūtēm, Pauzes funkcija netiek atspējota, virsma izslēgsies automātiski.

### ● Recall (Atcelt)

Recall funkcija ļauj atgūt visus virsmā iestatītos iestatījumus nejaušas izslēgšanas gadījumā.

#### Aktivizēšana:

- atkārtoti ieslēdziet virsmu   
6 sekunžu laikā no izslēgšanas
- nospiediet  turpmāko 6 sekunžu laikā

### ● Automatic Heat UP (Automātiskā sildīšana)

Funkcija Automatic Heat UP (Automātiskā sildīšana) ļauj ātrāk ieslēgt iestatīto jaudas režīmu; šī funkcija dod priekšrocību iegūt ātrāku ēdiena gatavošanu, bet bez riska piededzināt ēdienus, jo temperatūra nepārsniedz iestatīto līmeni. Šī funkcija ir pieejama jaudas līmeņiem 1 -8.

#### Aktivizēšana:

- nospiediet uz vēlamo jaudu ilgāku laiku atlasas Area (3)
- parādās  displejā (13).



### ● Power Limitation (Jaudas ierobežošana)

Jaudas ierobežošanas funkcija Power Limitation ļauj iestatīt produkta darbību, ierobežojot maksimālo absorbciju.

**Piezīme:** iestatīšana jāveic ar izslēgtu plīts virsmu,

nospiežot pogu , kad plīts virsma tiek pievienota elektrotīklam vai ja elektrības padeve tiek pievienota nākamo 2 minūšu laikā.

#### Lai iestatītu Power Limitation (Jaudas ierobežošana)

- nospiediet un turiet nospiešanu ilgāku laiku pogas  , līdz tiek izdots īss akustiskais signāls

- ritiniet vienlaicīgi atlasas zonā FL un RL, no kreisās uz labo pusi, tad ilgi turiet nospiešanu zonā, kas atbilst pēdējam jaudas

līmeņim , līdz tiek izdots īss skaņas signāls

- taimera displejā (15) parādās simboli "CF6", kas norāda, ka ir iespējams veikt iestatījumu

- secīgi nospiediet pogu , un taimera displejā (15) parādīsies PHA (fāzes jaudas ierobežojums):

- FL zonas displejā tiek parādīts pašreizējais iestatījums\*\*



0 = 7,4 KW

1 = 4,5 KW

2 = 3,1 KW

\*\* pēc noklusējuma iestatījums ir iestatīts uz 7,4 KW

- lai mainītu jaudas ierobežojuma iestatījumu, ritiniet pa FL izvēles zonām 

- lai saglabātu izdarīto izvēli, nospiediet pogas  , 1 sekundi; lai apstiprinātu iestatījumu, tiks izdots skaņas signāls, un funkcija tiks pārtraukta.

## ASPIRATORA LIETOŠANA

### ● Ieslēgšana

Nospiediet (pieskarieties)  **ON/OFF gatavošanas virsmai/ aspiratoram**

iedegas signāllampīņa, lai norādītu, ka plīts virsma/aspirators ir gatavs darbam.

Nospiediet no jauna, lai izslēgtu

**Piezīme:** Šai funkcijai ir visaugstākā prioritāte.

### ● Aspiratora ieslēgšana:

Pieskarieties (nospiediet) **atlasses Area (6)**, lai aktivizētu aspiratoru

### ● Sūkšanas ātrums (jauda):

Pieskarieties un virziet pirkstus pa **Izvēles joslu (6):**

pa labi, lai palielinātu iesūkšanas ātrumu (jaudu) **(0-9)**;

pa kreisi, lai samazinātu iesūkšanas ātrumu (jaudu) **(9-0)**

Produkts ir aprīkots ar 1 papildu laikiestatītiem iesūkšanas ātrumu (jaudas) līmeņiem



"P" uz 5 minūtēm,

pēc kura jauda atgriežas 9. līmenī

### ● Taimeris

**Aspiratora taimera funkcijas aktivizēšana/regulēšana**

• Atlasiet aspiratoru.

• Nospiediet   **(8)**, lai piekļūtu taimera funkcijai (no jebkura ātruma)



• Regulējiet taimera darbības laiku:

nospiediet selektoru , lai palielinātu automātisko izslēgšanās laiku

nospiediet selektoru , lai samazinātu automātisko izslēgšanās laiku

displejā **(15)** tiek parādīts atpakaļskaitīšanas laiks,

**Piezīme:** aspiratora displeja pusē parādās simbols "  " **(19)**

Kad taimeris ir pabeidzis atpakaļskaitīšanu, tiek izdots akustiskais signāls (2 minūtes vai tiek pārtraukta nospiežot taustiņu  , kamēr displejs **(15)** mirgo, ar simbolu "0.00".

**Lai izslēgtu taimeri:**

• atlasiet **atlasses Area (6)**

• iestatiet taimera vērtību uz "0", izmantojot 

**Piezīme:** funkcija ir aktīva, ja starplaikā netiek nospiesti citi taustiņi.

### ● Filtru piesātinājuma indikatoru ieslēgšana

Šie rādītāji parasti ir deaktivizēti (gan tauku filtra, gan aktīvās ogles filtra)

Lai to aktivizētu, rīkojieties šādi:

- ieslēdziet aspiratora virsmu ar  ;

- ar izslēgtu iesūkšanas motoru un gatavošanas zonu nospiediet un turiet nospiežot **atlasses Area (7):**

**LED "FILTER" (17)** iedegas ar zema spilgtuma pakāpi aspiratora displejs **(14)** rāda burtu "G" – lai aktivizētu **tauku filtra** piesātinājuma indikatoru –

**Piezīme:** vēlreiz nospiediet **atlasses Area (7)**, lai displejā **(14)** parādītu burtu "F" un aktivizējiet **aktīvās ogles smaku novēršanas filtru**

**Aktīvs**

- nospiediet **atlasses Area (6)**, LED "FILTER" **(17)** pārslēdzas uz augstu spilgtumu, un pēc 10 sekundēm izslēdzas, norādot, ka **AKTIVIZĒŠANA** ir pabeigta.

### ● Filtru piesātinājuma indikatoru deaktivizēšana

iespējošanai atkārtojiet iepriekš aprakstīto darbību;

- LED "FILTER" **(17)** pārslēdzas uz zemu spilgtumu, un pēc 10 sekundēm izslēdzas, norādot, ka **DEAKTIVIZĒŠANA** ir pabeigta.

### ● Filtru piesātinājuma indikatoru

Tvaiku nosūcējs norāda, kad ir nepieciešams veikt filtru tehnisko apkopi:

#### Tauku filtrs

LED "FILTER" **(17)** iedegas; displejā **(14)** parādās simbols "G" (10 sekundes pēc ieslēgšanas)

#### Aktīvās ogles smaku novēršanas filtrs

LED "FILTER" **(17)** mirgo; displejā **(14)** parādās simbols "F" (10 sekundes pēc ieslēgšanas)

### ● Filtru piesātinājuma atiestatīšana

Pēc filtru (tauku un/vai aktīvās ogles smaku novēršanas filtrs) ilgu laiku nospiediet **atlasses Area (7):**

LED "FILTER" izslēdzas, tad no jauna sāciet indikatora atskaiti.

**Piezīme:** Atkārtojiet darbību, ja abi filtri tiek vienlaikus signalizēti.

ugunsgrēkiem, kurus izraisa darbības traucējumu problēmas un/vai defekti, un/vai KIT nepareiza uzstādīšana.

### ● Automātiskā darbība

Produkts ir aprīkots ar gaisa kvalitātes sensoru, kas ļauj nosūcēju automātiski iestatīt vispiemērotāko sūkšanas ātrumu atkarībā no gatavošanas veida.

Lai iespējotu šo funkciju:

Īsi nospiediet **atlases Area (7)**, LED “(A)” **(18)** iedegas, lai parādītu, ka nosūcējs darbojas šajā režīmā.

### ● Automātiskā nosūcēja darbība ar SNAP®

Lai izveidotu savienojumu starp nosūcēju un SNAP®, skatiet **SNAP®** komplektācijā iekļauto rokasgrāmatu vai apmeklējiet vietni: [www.elica.com](http://www.elica.com).

**Piezīme:** **SNAP®** ir papildu iesūkšanas iekārta, kas spēj strādāt kopā ar nosūcēju.

Lai iespējotu šo funkciju:

Īsi nospiediet **atlases Area (7)**, LED “(A)” **(18)** un LED  **(22)** iedegas, lai parādītu, ka nosūcējs darbojas šajā režīmā.

### ● Atvērts FLAP indikators

Iesūkšanas laukums ir aprīkots ar mehāniski rotējošu FLAP. Lai aktivizētu produktu, nepieciešams ieslēgt nosūcēju un atvērt atloku. Nosūcējs ir aprīkots ar sensoru, kas tad, ja iesūkšana ir aktivizēta, automātiski apstādina motoru, ja FLAP ir pilnībā aizvērts. Aspirācija sākas tikai tad, kad FLAP ir atkārtoti atvērts.

- ieslēdzot aspiratoru, motors nedarbojas, ja FLAP ir aizvērts:

LED “**OPEN (ATVĒRT)**” **(23)** iedegas, ik pēc 5 sekundēm atskan ilgš pīkstiens  
displejs (12) mirgo

- aizverot FLAP ar iedarbinātu motoru, motors apstājas:

LED “**OPEN (ATVĒRT)**” **(23)** iedegas, ik pēc 5 sekundēm atskan ilgš pīkstiens  
displejs (12) mirgo

**Ierīci ir paredzēts lietot kopā ar KIT sensoru Window (ražotājs to nenodrošina komplektācijā).**

Uzstādot KIT sensoru Window (tikai, ja tiks lietots IESŪKŠANAS režīms), gaisa iesūkšana pārstās darboties ik reizi, kad istabā logs, uz kura ir uzstādīts KIT, ir aizvērts.

• **KIT elektriskais pieslēgums ar ierīci ir jāveic kvalificētam un specializētam tehniskajam personālam.**

• KIT ir atsevišķi jāsertificē saskaņā ar drošības standartiem, kas attiecas uz sastāvdaļu un tās izmantojumu kopā ar ierīci. Uzstādīšanu ir jāveic saskaņā ar spēkā esošajiem noteikumiem, kas attiecas uz māsaimniecības ierīcēm.

**UZMANĪBU!**

• pieslēdzamā KIT elektroinstalācijai ir jābūt īpaši zema drošības sprieguma ķēdes (SELV) daļai.

• šīs māsaimniecības ierīces ražotājs neuzņemas atbildību par jebkuriem traucējumiem, bojājumiem,



#### 4.1 Jaudas tabula

Jaudas līmenis		Gatavošanas veids	Izmantotais līmenis (displejā tiek apvienota gatavošanas pieredze un paradumi)
Maksimālā jauda	Boost	Ātri sasilēt	Ideāli, lai īsā laikā pārtikas temperatūra sasniegtu ātru viršanas temperatūru ūdens gadījumā vai, lai ātri uzkarstētu gatavošanas šķidrumu
	8-9	Cept - vārīt	Ideāli piemērots apbrūnīšanai, gatavošanas uzsākšanai, saldētu produktu cepšanai, ātrai vārīšanai
Liela jauda	7-8	Apbrūnīt – vārīt - grilēt	Ideāli piemērots cepšanai, vārīšanās uzturēšanai, ēdiena gatavošanai un grilēšanai (īstermiņa, 5-10 minūtes)
	6-7	Apbrūnīt – vārīt – sautēt – cept - grilēt	Ideāli piemērots cepšanai, nelielas vārīšanās uzturēšanai, ēdiena gatavošanai un grilēšanai (vidēja termiņa, 10-20 minūtes), piederumu uzkaršēšanai
Vidēja jauda	4-5	Vārīt - sautēt - cept - grilēt	Ideāli piemērots sautēšanai, īpaši vieglas vārīšanās uzturēšanai, vārīšanai (uz ilgu laiku). Makaronu maisīšanai
	3-4	Varīt – vārīt lēnām – biezināt - maisīt	Ideāli piemērots lēnai vārīšanai (rīsi, mērce, cepeši, zivis) šķidrumu klātbūtnē (piemēram, ūdens, vīns, buljons, piens), makaronu maisīšanai
	2-3	Varīt – vārīt lēnām – biezināt - maisīt	Ideāli piemērots lēnai vārīšanai (tīpums ir mazāks par litru: rīsi, mērce, cepeši, zivis) šķidruma klātbūtnē (piem., ūdens, vīns, buljons, piens)
Zema jauda	1-2	Izkausēt - atkausēt - uzturēt siltu - maisīt	Ideāli sviesta mīkstināšanai, šokolādes delikātai kausēšanai, nelielu apmēru produktu atkausēšanai
	1	Izkausēt - atkausēt - uzturēt siltu - maisīt	Ideāli, lai uzturētu karstas tīkko vārītas mazas ēdiena porcijas vai, lai uzturētu ēdiena šķīvju temperatūru un maisītu risoto
OFF (IZSLĒGTS)	Nulles jauda	Atbalsta virsma	Pliīts virsma gaidīšanas vai izslēgtajā režīmā (ir iespējama atlikušā siltuma klātbūtnē pēc vārīšanas, par ko liecina H-L-O)

## 4.2 Ēdienu gatavošanas tabula

Pārtikas kategorija	Trauki un gatavošanas veids	Jaudas līmenis un gatavošanas veids			
		Pirmais posms	Jauda	Otrais posms	Jauda
<b>Makaroni, rīsi</b>	Svaigi gatavoti makaroni	Ūdens karsēšana	Booster (palielinājums) - 9	Makaronu gatavošana un viršanas uzturēšana	7-8
	Svaigi gatavoti makaroni	Ūdens karsēšana	Booster (palielinājums) - 9	Makaronu gatavošana un viršanas uzturēšana	7-8
	Vārīti rīsi	Ūdens karsēšana	Booster (palielinājums) - 9	Makaronu gatavošana un viršanas uzturēšana	5-6
	Risoto	Apbrūnināšana un grauždešana	7-8	Gatavošana	4-5
<b>Dārzeni, pākšaugi</b>	Vārīt	Ūdens karsēšana	Booster (palielinājums) - 9	Vārīšana	6-7
	Cept	Elļas karsēšana	9	Sacepts	8-9
	Sildīšana	Piederumu karsēšana	7-8	Gatavošana	6-7
	Sautēt	Piederumu karsēšana	7-8	Gatavošana	3-4
	Sacepšana	Piederumu karsēšana	7-8	Sacepumu apbrūnināšana	7-8
<b>Gaļa</b>	Cepta	Gaļa, apbrūnināta eļļā (ja sviestā, jaudas līmenis ir 6)	7-8	Gatavošana	3-4
	Grilētas	Pannas iepriekšējā uzkaršēšana	7-8	Grilēšana no abām pusēm	7-8
	Apbrūnināšana	Apbrūnināšana eļļā (ja sviestā, jaudas līmenis ir 6)	7-8	Gatavošana	4-5
	Valgs/sautējums	Apbrūnināšana eļļā (ja sviestā, jaudas līmenis ir 6)	7-8	Gatavošana	3-4
<b>Zivis</b>	Grilētas	Pannas iepriekšējā uzkaršēšana	7-8	Gatavošana	7-8
	Valgs/sautējums	Apbrūnināšana eļļā (ja sviestā, jaudas līmenis ir 6)	7-8	Gatavošana	3-4
	Sacepts	Elļas vai tauku karsēšana	8-9	Sacepts	7-8
<b>Olas</b>	Ceptas	Pannas ar sviestu vai taukiem karsēšana	6	Gatavošana	6-7
	Omlete	Pannas ar sviestu vai taukiem karsēšana	6	Gatavošana	5-6
	Ar čaulu/vārītas	Ūdens karsēšana	Booster (palielinājums) - 9	Gatavošana	5-6
	Pankūkas	Pannas ar sviestu karsēšana	6	Gatavošana	6-7
<b>Mērces</b>	Tomāti	Apbrūnināšana eļļā (ja sviestā, jaudas līmenis ir 6)	6-7	Gatavošana	3-4
	Ragū	Apbrūnināšana eļļā (ja sviestā, jaudas līmenis ir 6)	6-7	Gatavošana	3-4
	Bešamela mērce	Bāzes sagatavošana (sviesta un miltu kausējums)	5-6	Uzkarsēt līdz viršanas temperatūrai	3-4
<b>Kūkas, krēmi</b>	Olu krēms	Uzkarsēt pienu līdz viršanas temperatūrai	4-5	Uzturēt vieglu viršanu	4-5
	Pudiņi	Uzkarsēt pienu līdz viršanas temperatūrai	4-5	Uzturēt vieglu viršanu	2-3
	Rīsu pudiņš	Uzildīt pienu	5-6	Uzturēt vieglu viršanu	2-3

## 5. Tehniskā apkalpošana

### Plīts virsmas tehniskā apkope

**Uzmanību!** Pirms jebkuras tīrīšanas vai tehniskās apkopes darbības pārliecinieties, vai gatavošanas zonas ir izslēgtas un siltuma signāllampīga ir izslēgta.

#### 5.1 Tīrīšana

Plīts virsma jātīra pēc katras lietošanas reizes.

##### **Svarīgi:**

Neizmantojiet abrazīvus sūkļus, tīrīšanas spilventiņus. To lietošana ar laiku var sabojāt stiklu.

Neizmantojiet ķīmiskos kairinātājus, piemēram, cepeškrāsns vai traipu noņemšanas aerosolus.

Pēc katras lietošanas reizes ļaut atdzist plīts virsmai un to tīrīt, lai noņemtu piekaltušas pārtikas atliekas un traipus.

Cukurs vai pārtika ar paaugstinātu cukura saturu bojā plīts virsmu, un tas jānoņem nekavējoties.

Sāls, cukurs un smiltis var saskrāpēt stikla virsmu.

Izmantojiet mīkstu lupatiņu, papīra dvieļus vai speciālu plīts virsmas tīrīšanas produktu (ievērojiet ražotāja norādījumus).

**NEKAD NELIETOT STRŪKLU TVAIKA TĪRĪTĀJUS!!!**

##### **Svarīgi:**

Ja ir notikušas nejaušas noplūdes un no katliem ir pārlīkuši šķidrums, ir iespējams ieslēgt izplūdes vārstu, kas atrodas produkta apakšējā daļā, lai novērstu jebkurus pārpalikumus un lai varētu veikt tīrīšanu ar maksimālo higiēnas drošību.

##### **Attēls 18**

Lai veiktu pilnīgāku un rūpīgāku tīrīšanu, ir iespējams pilnībā izņemt apakšējo vanniņu.

##### **Attēls 19**

##### **Metāla režģa tīrīšana:**

Grīls jāmazgā ar rokām karstā ūdenī un neitrālu mazgāšanas līdzekli un uzmanīgi jānosusina, lai izvairītos no oksidēšanās parādībām.

### Aspiratora tehniskā apkope

#### Tīrīšana

Tīrīšanas veikšanai lietojiet **TIKAI** ar neitrālu šķidro mazgāšanas līdzekli samitrinātu drānu. **TĪRĪŠANAI**

**NELIETOJIET RĪKUS VAI DARBARĪKUS!**

Izvairieties no abrazīvu produktu lietošanas.

**NELIETOJIET SPIRTU!**

#### Tauku filtrs

**Notur gatavošanas laikā radītās tauku daļiņas.**

Tas ir jātīra vienu reizi mēnesī (vai, kad filtru piesātinājuma norādīšanas sistēma norādīs šādu nepieciešamību), ar neagresīviem mazgāšanas līdzekļiem, ar roku vai trauku mazgājamā mašīnā zemā temperatūrā un tās ciklā.

Mazgājot trauku mazgājamā mašīnā tauku filtrs var zaudēt krāsu, bet tā filtrēšanas raksturlielumi paliek nemainīgi.

##### **Attēls 15**

#### **Aktīvās Ogles Filtrs – Keramiskais**

**(Tikai filtrējošai versijai)**

**Notur gatavošanas laikā radītās smakas.**

Izstrādājums ir aprīkots ar smaku filtru komplektu. Smakas filtru piesātinājums rodas pēc vairāk vai mazāk ilgstošas lietošanas atkarībā no virtuves veida un tauku filtra tīrīšanas regularitātes. Smakas filtrus var termiski reģenerēt ik pēc 2/3 mēnešiem uzkarstāt krāsnī 200°C temperatūrā 45 minūtes. Pareiza reģenerācija nodrošina pastāvīgu filtrēšanas efektivitāti 5 gadus.

**Uzmanību!** Nenovietojiet filtrus cepeškrāsns apakšā, bet gan ievietojiet tos uz cepešpannas vidējā augstumā.

##### **Attēls 17 – 17a – 17b – 17c**

## 5.2 Problēmu novēršana

KLŪDU KODS	APRAKSTS	IESPĒJAMIE IEMESLI	KLŪDU NOVĒRŠANA
E2	Komandu zona nodziest pie pārāk augstas temperatūras	Elektronisko daļu iekšējā temperatūra ir pārāk augsta	Uzgaidiet, līdz plīts virsma atdziest, pirms to atkārtoti izmantot
ERR03 + skaņas signāls 	Tiek konstatēta nepārtraukta (pastāvīga) taustiņa darbība. Saskaņā ar izslēdzas pēc 10 sekundēm.	Ūdens, katli vai virtuves rīki uz lietotāja saskarnes.	Notīrīt virsmas, noņemt jebkurus priekšmetus no virsmas.
Visiem citiem kļūdas ziņojumiem ( E ... U ... )	Izsauciet tehnisko pakalpojumu dienestu un paziņojiet kļūdas kodu		

## 5.3 Pakalpojumu dienests

Pirms sazināties ar pakalpojumu dienestu

1. Pārlicinieties, vai nevarat atrisināt problēmu pats, balstoties uz "Traucējumu meklēšana" aprakstītajiem punktiem.
2. Izslēdziet un ieslēdziet ierīci, lai pārlicinātos, vai problēma joprojām pastāv.

**Ja pēc iepriekšminētajām pārbaudēm kļūda nepazūd, sazinieties ar tuvāko pakalpojumu dienestu.**

**Strogo se pridržavajte ovde navedenih uputstava.** Proizvođač ne prihvata nikakvu odgovornost za probleme, oštećenja ili požare nastale usled nepridržavanja ovih uputstava. Uređaj je namenjen samo za kućnu upotrebu za pripremanje hrane. Nikakvo drugo korišćenje (npr. grejanje prostorije) nije dozvoljeno. Proizvođač ne prihvata odgovornost za neprimereno korišćenje ili za netačno podešavanje funkcija.

**Aparat može estetski izgledati drugačije nego što je prikazano na crtežima u ovom uputstvu. Međutim, uputstva za upotrebu, održavanje i ugradnju ostaju ista.**

⚠ Pažljivo pročitajte uputstva: ona sadrže važne podatke o montaži, korišćenju i bezbednosti.

⚠ Nemojte da obavljate strujne varijacije na uređaju.

⚠ Pre instaliranja uređaja, proverite da li su sve komponente neoštećene. U suprotnom, kontaktirajte svog dobavljača i nemojte da nastavite s montažom.

⚠ Proverite celovitost aparata pre nego pristupite postavljanju. U suprotnom, kontaktirajte svog dobavljača i nemojte da nastavite s montažom.

**Napomena:** Elementi označeni simbolom "(\*)" su dodatni delovi isporučeni samo sa nekim modelima ili elementima koji nisu isporučeni već se moraju kupiti.

## ⚠ 1. Upozorenja

**Pažnja!** Pažljivo sledite sledeća uputstva:

- Uređaj mora biti isključen iz napajanja pre bilo kojeg pokušaja ugradnje.
- Ugradnja ili održavanje moraju biti izvedeni od strane kvalifikovanog tehničara, u skladu s uputstvima proizvođača i prema lokalnim propisima o sigurnosti. Nemojte da popravljate ili meniate bilo koji deo aparata, osim ako nije izričito navedeno u uputstvima za korišćenje.
- Uzemljenje uređaja je obavezno po zakonu.
- Kabal za napajanje mora biti dovoljno dug da omogućiti povezivanje uređaja ugrađenog u kuhinjski element na električnu mrežu.
- Kako bi ugradnja bila u skladu s važećim sigurnosnim propisima, treba koristiti dvopolni prekidač u skladu s pravilima, koji obezbeđuje potpuno isključenje napajanja u slučaju prenapona kategorije III, u skladu s pravilima ugradnje.
- Nemojte koristiti naponske trake ili produžne kablove.

Posle završetka ugradnje, električni delovi ne smeju biti dostupni korisniku.

- Uređaj i dostupni delovi prilikom upotrebe postaju vrlo vrući. Budite oprezni da ne dodirnete grejne elemente.
- Budite oprezni da se deca ne igraju s aparatom: držite decu podalje od aparata i držite ih pod nadzorom, budući da se aparat i njegovi dostupni delovi mogu veoma da zagreju prilikom korišćenja.
- Korisnici pejsmejkera i aktivnih implantata moraju pre upotrebe indukcijske ploče za kuvanje proveriti da je njihov stimulator kompatibilan s uređajem.
- Za vreme i nakon upotrebe, ne dodirujte grejne elemente uređaja.
- Izbegavajte kontakt s odećom ili drugim zapaljivim materijalima sve dok se sve komponente aparata ne ohlade dovoljno jer to predstavlja rizik od požara. -Ne stavljajte zapaljivi materijal na uređaj ili u njegovu blizinu.
- Pregrzana mast i ulje su lako zapaljivi. Nadgledajte kuvanje hrane bogate mašću i uljem. -Ako je površina napuknuta, ugasite uređaj kako biste izbegli moćnost od strujnog udara.
- Aparat ne sme da se stavlja u pogon pomoću vanjskog taimera ili odvojenog sistema daljinskog upravljanja.
- Kuvanje, bez nadgledanja na ploči za kuvanje, s uljem ili masti može biti opasno i izazvati požar.
- Proces kuvanja treba nadgledati. Kratki procesi kuvanja moraju biti neprekidno nadgledani.
- NIKADA ne pokušavajte ugasiti vatru vodom. Umesto toga, isključite uređaj i ugasite vatru, na primer, pomoću poklopca ili protivpožarnog čebeta. Opasnost od požara: ne stavljajte predmete na površinu za kuvanje.
- Ne koristite parne čistače, rizik od električnog udara.
- Nemojte stavljati metalne predmete kao što su noževi,

viljuške, kašike i poklopce na površinu ploče za kuvanje jer bi se mogli pregrejati. ● Pre spajanja aparata na električnu mrežu: proverite ploču sa podacima (na donjem delu uređaja) kako biste se uverili da napon i snaga odgovaraju mrežnim i da je utičnica pogodna. Ako ste u nedoumici, nazovite kvalifikovanog električara.

**Važno:** ● Posle upotrebe, isključite ploču za kuvanje preko kontrolne ploče i ne naslanjajte se na detektor posuda za kuvanje. ● Izbegavajte prosipanje tečnosti i prilikom njihovog zagrevanja smanjite dovod topline. ● Ne ostavljajte grejne elemente uključene ako su na njima prazne posude i tave ili su bez posuda. ● Kada završite sa kuvanjem, isključite odgovarajuću zonu za kuvanje. ● Nikada ne koristite aluminijsku foliju za kuvanje, i nikada ne stavljajte direktno proizvode upakovane u aluminijum. Aluminijum može da se rastopi i nepopravljivo ošteti vaš aparat. ● Nikada ne zagreivate limenke s hranom bez prethodnog otvaranja: mogu eksplodirati! Ovo upozorenje vredi za sve druge vrste ploča za kuvanje. ● Upotreba velike snage, kao što je funkcija Booster nije pogodna za zagrevanje nekih tečnosti, kao na primer, ulja za prženje. Preterana toplota može biti opasna. U tim slučajevima preporučuje se korišćenje manje snage. ● Posude za kuvanje moraju biti postavljene direktno na ploču za kuvanje i moraju biti centrirane. Ni u kom slučaju nemojte da stavljate druge predmete između posude i ploče za kuvanje. ● Pri visokim temperaturama, uređaj će automatski smanjiti nivo snage u određenom delu ploče za kuvanje. ● Pre bilo kakve radnje čišćenja ili održavanja, odspojite aparat iz električne mreže uklanjajući utikač ili isključujući

glavni prekidač u kući. ● Za sve operacije instalacije i održavanja koristite rukavice. ● Uređaj mogu koristiti deca starija od 8 godina i osobe sa smanjenim fizičkim, psihičkim i mentalnim sposobnostima ili sa nedostatkom iskustva i znanja, ako su pod ispravnim nadzorom ili su obučeni o bezbednom načinu upotrebe uređaja i razumeju opasnosti do kojih može doći. ● Deca treba da budu pod nadzorom kako bi se obezbedilo da se ne igraju s uređajem. ● Deca ne smeju da vrše čišćenje i održavanje bez nadgledanja. Mesto mora biti dovoljno provetreno kad se aparat koristi istovremeno s drugim aparatima s gasnim izgaranjem ili drugim gorivima. ● Aparat se mora često čistiti kako iznutra tako i izvana (NAJMANJE JEDNOM MESEČNO), te strogo pratite ono što je naznačeno u uputstvima za održavanje. ● Ako ne pratite pravila čišćenja aparata i zamene i čišćenja filtera postoji rizik od požara. ● Flambiranje je strogo zabranjeno. ● Upotreba plamena je štetna po filtere i može dovesti do požara te je zbog toga svakako zabranjena. ● Prženje se mora vršiti s posebnom pažnjom kako bi se izbeglo paljenje pregrejanog ulja. ● PAŽNJA: Kada se koristi ploča za kuvanje, dostupni delovi aparata se mogu pregrejati. ● **Pažnja!** Ne priključujte uređaj na napajanje sve dok instalacija nije u potpunosti završena. ● Što se tiče tehničkih i bezbednosnih mera koje treba poduzeti za ispuštanje isparenja, potrebno da se strogo pridržavate odredbi nadležnih lokalnih vlasti. ● Usisani vazduh se ne sme poslati u odvod koji se koristi za ispuštanje dima nastalog od uređaja za izgaranje gasa ili drugih goriva. ● Nikada nemojte koristiti aparat bez da je rešetka

ispravno montirana! ● Koristite samo vijke za pričvršćivanje koji su priloženi uz aparat za postavljanje ili, ako nisu priloženi, kupite vijke odgovarajućeg tipa. Koristite vijke ispravne dužine, koji su navedeni u vodiču za instalaciju. ● Kada ovaj aparat radi zajedno s drugim uređajima koji se napajaju nekom energijom koja nije električna, negativni pritisak u sobi ne sme preći 4 Pa (4 × 10<sup>-5</sup> bara). ● Važno je da sačuvate ova uputstva za buduću upotrebu u svakom trenutku. U slučaju prodaje, ustupanja drugima ili premeštanja aparata, pobrinite se da uputstva ostanu sa aparatom.

Ovaj uređaj označen je u skladu s Evropskom direktivom 2012/19/EZ - UK SI 2013 No3113, o otpadu električne i elektronske opreme (WEEE). Ispravnim zbrinjavanjem ovog proizvoda korisnik će pomoći u sprečavanju mogućih



negativnih posledica za okolinu i zdravlje. Simbol  na proizvodu ili na dokumentima koji prate proizvod pokazuje da se ovaj aparat ne može tretirati kao otpad u domaćinstvu, već treba da se dostavi odgovarajućem centru za sakupljanje i recikliranje električne i elektronske opreme. Odlaganje mora da se obavi u skladu s lokalnim propisima za odlaganje otpada. Za više informacija o tretiranju, preuzimanju i recikliranju ovog proizvoda obratite se odgovarajućoj lokalnoj kancelariji, službi za sakupljanje kućnog otpada ili prodavnici u kojoj je kupljen proizvod.

Uređaj je dizajniran, testiran i proizveden u skladu sa pravilima:

- Bezbednost: EN/IEC 60335-1; EN/IEC 60335-2-6, EN/IEC 60335-2-31, EN/IEC 62233.

- Efikasnost: EN/IEC 61591; ISO 5167-1; ISO 5167-3; ISO 5168; EN/IEC 60704-1; EN/IEC 60704-2-13; EN/IEC 60704-3; ISO 3741; EN 50564; IEC 62301. EN 60350-2;

- EMC (elektromagnetska kompatibilnost): EN 55014-1; CISPR 14-1; EN 55014-2; CISPR 14-2; EN/IEC 61000-3-3; EN/IEC 61000-3-12. Saveti za pravilnu upotrebu kako bi se smanjio uticaj na okolinu: Kada počnete kuvanje, uključite aparat na minimalnu brzinu, ostavljajući je uključenom neko vreme i nakon završetka kuvanja. Povećajte brzinu samo u slučaju velikih količina dima i pare, koristeći funkciju booster samo u ekstremnim slučajevima. Za održavanje efikasnijim sistema za smanjivanje mirisa, zamenite, kad je to potrebno, ugljeni/ e filter/-re. Za održavanje efikasnijim filtera za mast, po potrebi ga očistite. Da bi optimizovali efikasnost i smanjili buku, koristite maksimalni presek sistema kanala, opisan u ovom priručniku.

## 2. Korišćenje

### Upotreba ploče za kuvanje

Sistem indukcijskog kuvanja zasniava se na fizičkom fenomenu magnetne indukcije. Ključno obeležje ovog sistema je direktan prenos energije iz generatora na posudu.

#### Prednosti:

U uporedbi s električnim pločama za kuvanje, vaša indukcijska ploča je:

- **Sigurnija:** niža temperatura na staklenoj površini.
- **Brža:** kraće vreme zagrevanja hrane.
- **Preciznija:** ploča odmah reaguje na vaše naredbe.
- **Efikasnija:** 90% apsorbirane energije pretvara se u toplinu. Osim toga, kada posudu za kuvanje sklonite sa ploče, prenos topline se odmah prekida i tako se izbegava nepotreban gubitak topline.

### 2.1 Posude za kuvanje



Koristite samo posude sa oznakom .

#### Važno:

da bi izbegli trajna oštećenja na ploči, nemojte koristiti:

- posude sa neravnim dnom;
  - metalne posude sa emajliranim dnom;
  - posudesa hrapavom površinom, kako biste izbegli grebanje površine ploče;
  - nikada ne stavljajte vruće posude na površinu upravljačke ploče.
- Nisu sve posude pogodno efikasno funkcionisanje za indukcijsko kuvanje zbog dna koje je delimično sastavljeno od feromagnetnog materijala!! Prilikom kupovine lonaca ili lonaca proverite da:
- je dno potpuno od feromagnetnog materijala. U suprotnom, smanjuje se i efikasnost prenosa toplote i njena ujednačenost, pri čemu temperature površine posude/lonca nisu pogodne za kuvanje.



**NE!**

- Dno ne sadrži aluminijum: suđe se ne zagreva i induktori ne mogu prepoznati.



**NE!**

- Dno koje nije ravno ili je sa hrapavom površinom. Takva dna oduzimaju kontaktnu površinu između induktora i posuda, smanjujući efikasnost i pogoršavajući iskustvo kuvanja.

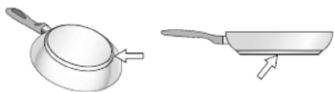

**DA!**

**Važno:** nikada ne stavljajte vruće lonce i tave na površinu kontrolne ploče.

### 2.1.1 Postojeće posude

Možete proveriti da li je materijal od kojeg je proizvedena vaša posuda magnetski ili ne, upotrebom jednostavnog magneta. Posude nisu pogodne za upotrebu ako se ne mogu magnetski detektovati. Uputstva iz prethodnog stava se takođe primenjuju i u ovom slučaju.

### 2.1.2 Preporučeni dijometri dna posuda

**VAŽNO:** ako posude nisu tačnih dimenzija, zone za kuvanje se neće uključiti.

Kako biste proverili **minimalni prečnik posude** pogodne za svaku pojedinu zonu, pogledajte ilustracije sadržane u ovom priručniku.

Za postizanje najboljih rezultata, preporučuje se:

- Upotreba posuda za kuvanje i tava sa dnom jednake veličine kao što je zona za kuvanje.
- Kada god je moguće držite poklopac na posudama za vreme kuvanja, posebno za lonce preko 22 cm visine.
- Postavite posudu u sredinu zone za kuvanje nacrtane na ploči za kuvanje.

**Pažnja: Da biste sačuvali performanse kuvanja i kvalitet proizvoda, NE preporučuje se upotreba indukcionih adaptera.**

### Upotreba kape

Sustav za usisavanje se može koristiti u načinu rada za izvlačenje i evakuaciju vazduha ili za filtriranje za unutrašnju recirkulaciju.



### Usisna verzija

SI.7

Para se evakuše napolje kroz niz cevi (moraju se kupiti odvojeno) pričvršćenih na isporučenu prirubnicu za spajanje. Prečnik izduvne cevi mora biti jednak prečniku prstena za povezivanje:

- u slučaju pravougaonog izlaza 222 x 89 mm
- u slučaju okruglog izlaza Ø 150 mm (\*)

Za više informacija pogledajte stranicu posvećenu priboru usisne verzije, u ilustrovanom delu ovog priručnika. Priključite proizvod na cevi i odvodne rupe na zidu s prečnikom koji odgovara prečniku izlaznog vazduha (prirubnici). Upotreba cevi i rupa na zidu s manjim prečnikom će rezultirati smanjivanjem usisne efikasnosti i drastičnim povećavanjem nivoa buke.

Zbog toga, ne prihvata se nikakva odgovornost.

⚠ Koristite najkraći mogući kanal.

⚠ Koristite kanal sa što manje zavoja (maksimalni ugao zavoja: 90°).

⚠ Izbegavajte drastične promene prečnika cevi.



### Filtrirajuća verzija

SI. 10

Usisani vazduh se filtrira kroz posebne filtere za mast i za miris pre nego što se vrati nazad u sobu. Proizvod se isporučuje sa svime što je potrebno za standardnu instalaciju sa izlaskom vazduha na prednjoj strani postolja kuhinjskog ormarića. Za više informacija pogledajte stranicu posvećenu priboru filtrirajuće verzije, u ilustrovanom delu ovog priručnika.

**Posetite web strane [www.elica.com](http://www.elica.com) i [www.shop.elica.com](http://www.shop.elica.com) kako biste proverili kompletan asortiman dostupnih kompleta, kako bi mogli izvesti različita instaliranja, kako u filtrirajućoj, tako i u usisnoj verziji.**

## 3. Instalacija

• Električna i mehanička instalacija moraju biti izvršene od strane specijalizovanog osoblja.

Minimalna udaljenost između ploče za kuvanje i zida mora biti najmanje 50mm sa prednje strane i najmanje 50mm bočno i najmanje 550mm u odnosu na viseće kuhinjske elemente.

Napomena = Predložene udaljenosti su indikativne: prilikom dizajniranja prostora moraju se poštovati naznake proizvođača kuhinje.



### 3.1 Električno povezivanje

SI. 3

• Isključite aparat iz električne mreže. • Instalaciju mora izvršiti stručno osoblje upoznato sa važećim standardima instalacije i sigurnosti. • Proizvođač ne preuzima odgovornost za osobe, životinje ili stvari u slučaju nepoštovanja smernica navedenih u ovom poglavlju. • Kabal za napajanje mora biti dovoljno dug da bi omogućio uklanjanje ploče za kuvanje sa radne ploče. • Proverite da li napon naveden na pločici na donjem delu uređaja odgovara naponu prisutnom u prostoriji u kojoj će se uređaj instalirati. • Ne koristite produžne kablove. • Električni kabl za uzemljenje mora da



bude 2 cm duži od ostalih kablova. ● U slučaju da uređaj nije opremljen kablom za upotrebiti kabal sa prečnikom žice od najmanje 2.5 mm<sup>2</sup> za snagu do 7200 Watt; a za veću snagu on mora biti najmanje 4 mm<sup>2</sup>). ● Kabl u niti jednoj točki ne sme da dosegne temperaturu za 50°C višu od sobne temperature. ● Uređaj je namenien za trajno spajanje na električnu mrežu.

● **Pažnja!** Pre ponovnog povezivanja na mrežu i provere ispravnog rada, uvek proverite da li je mrežni kabal ispravno montiran. ● **Pažnja!** Zamena kabla za međusobno povezivanje mora biti izvršena od strane ovlašćenog servisera ili od osobe sa sličnom kvalifikacijom.

**Napomena:** proizvod je opremljen funkcijom Power Limitation limitator snage koja vam omogućuje da postavite maksimalni prag apsorpcije kw

Postavka mora biti izvršena u trenutku spajanja proizvoda na napajanje ili prilikom ponovljenog uključivanja same električne mreže (u roku od 2 minute). Dimenzionirajte zaštitu električnog sistema prema izabranom nivou Power Limitation (ograničenje snage). Za redosled postavljanja funkcije Power Limitation (ograničenje snage) pogledajte uputstvo u poglavlju Rad.

### 3.3 Montaža

Pre početka montaže:

- **Posle raspakiranja proizvoda proverite da isti nije oštećen prilikom prevoza, a u slučaju problema kontaktirajte dobavljača ili Servisnu službu, pre nego nastavite sa montažom.**
- Proverite da li kupljeni proizvod ima odgovarajuće dimenzije za odabranu zonu ugradnje.
- Proverite da unutar ambalaže (zbog prevoza) nema pratećeg materijala (na primer, kesice sa vijcima, garancije i sl.), koji se mora ukloniti i čuvati.
- Takođe proverite da li je u blizini zone ugradnje dostupna električna utičnica

**Osobine nameštaja predviđenog za ugradnju:**

- Proizvod se ne može ugraditi iznad frižidera, mašine za suđe, šporeta, rene, mašine za pranje i sušenje.
- Sve radove povezane sa sečenjem nameštaja, potrebno je izvršiti pre ugradnje ploče za kuvanje i pažljivo ukloniti sve ostatke sečenja i strugotine.

**- za optimizaciju instalacije za filtriranje, preporučujemo da u podnožju napravite prorez gde se može postaviti komercijalna rešetka**

**VAŽNO:** koristite jednokomponentnu lepljivu masu za brtvljenje (S), koja je otporna na temperaturu, do 250°; pre instaliranja, površine koje se spajaju moraju se dobro očistiti i ukloniti svaku materiju koja može umanjiti prijanjanje (npr.: sredstva za uklanjanje, konzervansi, masti, ulja, prašina, ostaci starog lepka, itd.); lepak treba ujednačeno raspodeliti po rubu okvira; posle lepljenja ostaviti da se osuši oko 24 sata.

**Sl. 1B-2B**

**Pažnja!** Instalacija vijaka i zatvarača koja nije u skladu sa ovim uputstvima može dovesti do rizika vezanih za električnu energiju.

**Napomena:** za pravilnu ugradnju proizvoda preporučujemo umatanje cevi sa lepkom koje ima sljedeće karakteristike:

- meki, elastični, PVC film s lepkom na akrilnoj osnovi
- poštuje propise DIN EN 60454
- usporivač plamena
- odlična otpornost na starenje
- otporan na promene temperature
- upotrebljiv pri niskim temperaturama

## 4. Funkcionisanje

### Upravljačka ploča

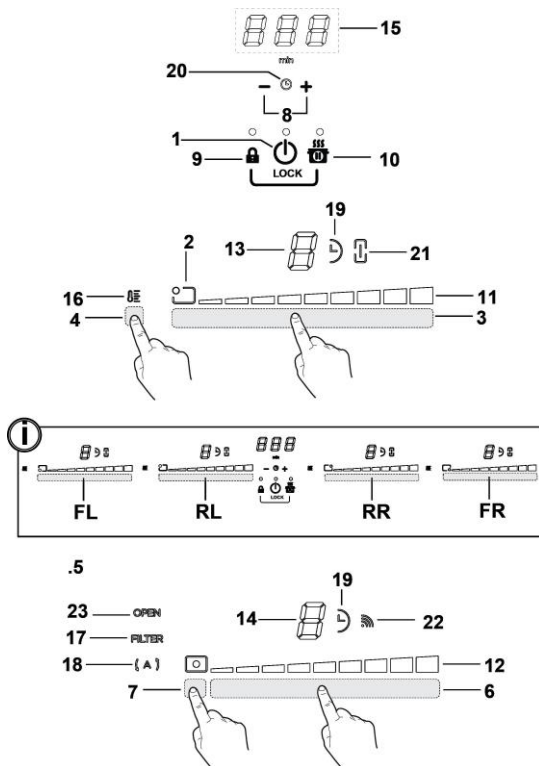

#### Tipke

1. **ON/OFF** ploče za kuvanje/ aspiratora za ploču za kuvanje
2. Indikator položaja zone za kuvanje
3. Izbor zone za kuvanje
4. Povećavanje/Smanjenje Power Level (nivoa snage)
5. Aktiviranje Temperature Manager (upravljanje temperaturom)
6. Taster aspiratora
7. Izbor aspiratora
8. Povećavanje/Smanjenje brzine (snage) usisavanja
9. Aktiviranje automatskih funkcija
- 9+10. Resetovanje zasićenja filtera
10. Aktiviranje Timer (merača vremena)
11. Povećanje/Smanjenje vremena Timer (merača vremena)
12. Key Lock (zaključavanje tastera)
13. Child Lock (funkcija zaključavanja)
14. Pauza / Opoziv

#### Ekran / LED

11. Prikaz Power Level (nivoa snage)
12. Prikaz brzine (snage) usisavanja
13. Displej zone za kuvanje
14. Displej aspiratora
15. Displej merača vremena
16. Indikator Temperature Manager (upravljanje temperaturom)
17. Indikator potrebna asistencija za filtere
18. Indikator funkcije automatskog usisavanja
19. Indikator aktivnog Timer (merača vremena)
20. Indikator aktivnog Egg Timer (merača vremena za kuvanje jaja)
21. Indikator aktivnog Bridge (mosta)
22. Indikator rada sa SNAP
23. Indikator FLAP

## UPOTREBA PLOČE ZA KUVANJE

### Pre početka potrebno je znati:

Sve funkcije ove ploče za kuvanje osmišljene su u skladu sa najstrožim merama sigurnosti.

Zbog toga:

• **Neke funkcije se ne aktiviraju, ili se automatski deaktiviraju, kada na ploči nisu prisutne posude ili kada su iste loše postavljene.**

• U ostalim slučajevima, aktivirane postavke se automatski deaktiviraju nekoliko sekundi nakon što odabrano podešavanje zahteva dodatno postavljanje koje nije izvršeno (npr.: "**Uključite ploču za kuvanje**" bez "**Odaberite zonu kuhanja**" i "**Radna temperatura**", ili "**Funkciju Lock (zaključavanje)**" ili "**Timer (tajmer)**").

 **Pažnja!** U slučaju (na primer) dugotrajne upotrebe, gašenje zone za kuvanje može trajati duže zbog faze hlađenja; na displeju zone za kuvanje pojavice se simbol "**H**" koji označava tu fazu. Sačekajte da se displej isključi pre nego što se približite zoni za kuvanje.

### Displej zone za kuvanj

na displejima zona za kuvanje prikazuje se:

Zona za kuvanje uključena	
Power Level (nivo snage)	<b>1...9-P</b>
Indikator preostale topline	<b>H</b>
Detektor posude	<b>U</b> -
Aktivirana funkcija "Temperature Manager" (upravljanje temperaturom)	<b>U</b>
Aktivirana Funkcija Child Lock (zaključavanje)	<b>L</b>
Funkcija Pauza	<b>  </b>
Funkcija Automatic Heat UP (automatsko zagrevanje)	<b>A</b>

## Karakteristike ploče za kuvanje

### ● **Safe Activation (Sigurno aktiviranje)**

Proizvod se aktivira samo u prisustvu posude za kuvanje; proces zagrevanja se ne pokreće ili se prekida u slučaju odsutnosti ili sklanjanja posude.

### ● **Pot Detector (Otkrivanje posuda)**

Uređaj automatski detektuje prisutnost posuda za kuvanje.

### ● **Safety Shut Down (Sigurnosno isključivanje)**

Iz sigurnosnih razloga, svaka zona za kuvanje ima maksimalno vreme rada, koje zavisi o nivou postavljene snage.

### ● **Residual Heat Indicator (Pokazivač preostale topline)**

Pri isključivanju jedne ili više zone kuhanja prisutnost preostale topline je označena posebnim vizualnim signalom na Displayu (displeju) odgovarajuće zone, preko simbola "**H**".

## Rad

**Napomena:** Za aktiviranje bilo funkcije najpre morate aktivirati željeno područje

### ● **Uključivanje**

Pritisnite (dodirnite)  **ON/OFF ploče za kuvanje/ aspiratora**

Svetlosni indikator će se upaliti kako bi signalizirao da je ploča za kuvanje/ kapa spremna za upotrebu  
Ponovno pritisnite za isključivanje

**Napomena: Ova funkcija ima prednost pred svim drugim funkcijama.**

### ● **Izbor zone kuvanja**

Dodirnite (pritisnite) **Područje izbora (3)** koji odgovara željenoj zoni kuvanja.

### ● **9 Power Level (nivo snage)**

Ploča za kuvanje ima 9 nivoa snage  
Dodirnite i klizite prstima po **Području izbora (3)**:  
prema desno za povećavanje nivoa snage;  
prema levo za smanjivanje nivoa snage.

### ● **Power Booster (Povećavanje snage)**

Proizvod je opremljen dodatnim nivoom snage (preko nivoa **5**), koji ostaje aktivan u roku od 5 minuta, posle čega se snaga vraća na prethodni nivo.

Dodirnite i klizite prstima po **Području izbora (3)** (preko nivoa **5**) i aktivirajte Power Booster (Povećavanje snage)  
Nivo snage Power Booster je prikazan na ekranu zone sa simbolom "**P**".

### ● **Bridge Zones (most područja)**

Zone za kuvanje, zahvaljujući funkciji Bridge, mogu raditi u kombinovanom načinu, stvarajući jedinstvenu zonu kuvanja sa istim nivoom snage. Ta funkcija omogućuje ujednačeno kuvanje i sa posudama velikih dimenzija.

Može se koristiti u kombinaciji prednja zona za kuvanje "Master" sa odgovarajućom zadnjom zonom za kuvanje "Sekundarna"

(za proveru na kojim područjima je predviđena ova funkcija, pogledajte ilustrovani deo ovog priručnika).

#### **Za aktiviranje funkcije Bridge:**

- **istovremeno izaberite dva područja izbora zona za kuvanje koje želite da koristite**

- indikator funkcije Bridge (21) zona za kuvanje

"Sekundarna" se uključuje "  "

- preko Područja izbora (3) zone kuvanja "Master" moguće je postaviti Nivo (snagu) kuvanja

- za isključivanje Funkcije Bridge dovoljno je ponoviti istu proceduru aktiviranja

### ● **Temperature Manager (upravljanje temperaturom)**

Temperature Manager (upravljanje temperaturom) je kontrolna funkcija koja dozvoljava održavanje topline na stalnoj temperaturi i optimizovanom nivou snage; idealna je za čuvanje spremljene hrane toplom.

Funkcija Temperature Manager aktivira se pod pritiskom područja za aktiviranje (4)

Na ekranu zone koja radi u funkciji Temperature Manager se pojavljuje simbol "  "

### ● **Key Lock (Zaključavanje tastera)**

Key Lock omogućuje blokiranje podešavanja kako bi se sprečilo njihovo slučajno menjanje, ostavljajući aktivnim već postavljene funkcije.

#### **Aktiviranje:**

- pritisnite  (9)

• LED koji se nalazi iznad tipke svetli, što ukazuje na uspešnu aktivaciju

#### **Ponovite za isključivanje.**



### ● **Child Lock (funkcija zaključavanja)**

Child Lock (funkcija zaključavanja) onemogućuje da deca mogu slučajno uključiti zone kuvanja i zonu usisa, onemogućujući aktiviranje bilo koje funkcije.

Child Lock se može aktivirati samo kada je uređaj uključen, ali kada su zone za kuvanje (i zona usisa) isključene.

#### **Aktiviranje:**

- ukloniti sve posude sa ploče za kuvanje

- pritisnuti i držati istovremeno  (9) i  (10), zvučni signal označava da je funkcija aktivna, i prikazuje se jedna "L" na ekranima (13) i (14).

#### **Ponovite za isključivanje.**



### ● **Timer (tajmer)**

Funkcija Timer služi za odbrojavanje koje se može postaviti, istovremeno, za svaku zonu za kuvanje (i područje usisa).



Po isteku postavljenog vremena, zone kuvanja (ili zone usisa) se automatski isključuju i korisnik se upozorava odgovarajućim zvučnim signalom.

#### **Aktiviranje/Podešavanje funkcije Timer ploče za kuvanje**

- Odaberite zonu kuvanja (snaga\*0)



- Pritisnite   (8) za pristupanje funkciji Timer

- Podesite vreme trajanja funkcije Timer:

pritisnite selektor , za povećavanje vremena automatskog isključivanja  
pritisnite selektor , za smanjivanje vremena automatskog isključivanja

Ako želite, možete ponoviti postupak za preostale zone za kuvanje.



**Napomena:** Svaka zona kuvanja može imati različito postavljen Timer (tajmer); na displeju (15) će se pojaviti, na 10 sekundi, odbrojavanje poslednje odabrane zone, nakon čega se prikazuje odbrojavanje sa manjim vremenom.

Kada tajmer završi odbrojavanje, oglašava se zvučni signal (na 2 minute, ili zaustavite pritiskom  ) , dok displej (15) treperi, sa simbolom "  ".

**Napomena:** kada se koristi funkcija Timer na strani displeja

zone kuvanja pojavljuje se simbol "  " (19)



#### **Za isključivanje funkcije Timer:**

- odaberite zonu za kuvanje
- postavite vrednost tajmera na "  ", preko 



**Napomena:** funkcija će ostati aktivna ako se u međuvremenu ne pritisnu drugi tasteri.

### ● **Egg Timer (merač vremena za kuvanje jaja)**

Funkcija Egg Timer (merač vremena za kuvanje jaja) je nezavisna od zona za kuvanje (i zone usisa). Egg Timer

(merač vremena za kuvanje jaja) se aktivira pritiskom na   (8).

**Napomena:** za podešavanje funkcije **Egg Timer** sledite isti postupak kao i za funkciju **Timer**.

Kada tajmer završi odbrojavanje, oglašava se zvučni signal (na 2 minute, ili zaustavite pritiskom  ) , dok displej (15) treperi, sa simbolom "0.00".

**Napomena:** kada se koristi funkcija Egg Timer na strani pojavljuje se simbol "L" (20)

#### ● **Pauza**

Funkcija Pauza omogućuje obustavljanje svake aktivne funkcije na ploči za kuvanje, postavljajući na nulu snagu kuvanja.

**Aktiviranje:**

- pritisnite  (10)
- prikazuje se jedna "!" na displejima (13).

#### **Za isključivanje funkcije:**

**Napomena :** ova operacija obnavlja uslove rada ploče pre pauze



- pritisnite  (10)
- u prvih 10 sekundi dugo kliznite prstima udesno **Područje izbora (3)**, koje se odnosi na **zonu kuvanja 2 (SL.19)**;
- Napomena :** ako se operacija ne izvrši u ovom vremenu funkcija ostaje aktivna.

**Napomena:** ako se posle 10 minuta, **Funkcija Pauza** ne isključuje, ploča za kuvanje se isključuje automatski.

#### ● **Recall (opoziv)**

Funkcija Opoziv omogućuje obnavljanje svih podešavanja ploče za kuvanje, u slučaju neželjenog isključivanja.

**Aktiviranje:**

- **ponovo uključite ploču**  u roku od 6 sekundi nakon isključivanja
- pritisnite "  " u roku od sledećih 6 sekundi

#### ● **Funkcija Automatic Heat UP (Automatsko grejanje)**

Funkcija Automatic Heat UP omogućuje brže postizanje postavljene snage zagrevanja; s ovom funkcijom imamo

prednost bržeg kuvanja, ali bez rizika od spaljivanja hrane, jer temperatura ne prelazi postavljeni nivo.

Ova funkcija je dostupna za nivo snage 1 -8 .

**Aktiviranje:**

- dugo pritisnite na **Područje izbora (3)**, željenu snagu
- prikazuje se jedna "F" na displeju (13).

#### ● **Power Limitation (ograničenje snage)**

Funkcija Power Limitation omogućuje postavljanje rada uređaja ograničavajući maksimalnu apsorpciju.

**Napomena :** podešavanje se mora izvršiti sa isključenom

pločom, **bez** pritiskanja tastera , u trenutku kada je ploča za kuvanje priključena na napajanje ili kada se napajanje ponovo uključi, u roku od 2 minute.

**Za podešavanje funkcije Power Limitation :**

- pritisnite i držite dugo pritisnutim taster , dok se ne emituje kratak zvučni signal

- istovremeno klizite prstima po područjima izbora **FL i RL**

 , od leva ka desno,

zatim, držite dugo pritisnutim u području koje odgovara

poslednjem nivou snage , dok se ne emituje kratak zvučni signal

- displej Timer (15) prikazuje simbole "CF6", koji označavaju da je moguće izvršiti podešavanje

- zatim pritisnite taster  i prikazat će se merač vremena (15) **PHA (Phase power limit - Ograničenje fazne snage):**

- displej zone FL prikazuje postavke struje\*\*



0 = 7,4 KW

1 = 4,5 KW

2 = 3,1 KW

\*\* zadana postavka je 7,4 KW

- za promenu podešavanja funkcije Power Limitation (ograničenje snage) klizite po područjima izbora FL

 - a memorisanje izvršenog izbora pritisnite taster , na 1 sekundu; emituje se dugi zvučni signal, kao potvrda izvršenog podešavanja i izlazi se iz funkcije.

## UPORABA KAPE

### ● Uključivanje

Pritisnite (dodirnite)  **ON/OFF ploče za kuvanje/ aspiratora**

Svetlosni indikator će se upaliti kako bi signalizirao da je ploča za kuvanje/ kapa spremna za upotrebu

Ponovno pritisnite za isključivanje

**Napomena: Ova funkcija ima prednost pred svim drugim funkcijama.**

### ● Uključivanje aspiratora:

Dodirnite (pritisnite) **Područje izbora (6)** za aktiviranje aspiratora

### ● Brzina (snaga) usisavanja:

Dodirnite i klizite prstima po **Traci za izbor (6)**:

prema desno za povećanje brzine (snage) usisavanja **(0-9)**;

prema lijevo za smanjenje brzine (snage) usisavanja **(9-0)**

Proizvod je opremljen sa 1 dodatne tempirane brzine usisavanja (snage):



"P" za 5 minuta

posle čega se snaga vraća na nivo 9.

### ● Timer (tajmer)

#### **Aktiviranje/Podešavanje funkcije Timer aspiratora**

• Odaberite aspirator.

• Pritisnite   **(8)** za pristup funkciji Timer (iz bilo koje brzine)

• Podesite vreme trajanja funkcije Timer:



pritisnite selektor  , za povećavanje vremena automatskog isključivanja

pritisnite selektor  , za smanjivanje vremena automatskog isključivanja

na displeju **(15)** se prikazuje odbrojavanje,

**Napomena:** na strani displeja zone kuvanja pojavljuje se

simbol "  "(19)

Kada tajmer završi odbrojavanje, oglašava se zvučni signal (na 2 minute, ili zaustavite pritiskom   ), dok displej **(15)** treperi, sa simbolom "0.00".

#### **Za isključivanje funkcije Timer:**

• odaberite **Područje izbora (6)**

• postavite vrednost tajmera na "0", preko 

**Napomena:** funkcija će ostati aktivna ako se u međuvremenu ne pritisnu drugi tasteri.

### ● Uključivanje indikatora zasićenosti filtera

Ovi indikatori su obično isključeni  
(za filter masti i filter sa aktivnim ugljem)

Za njihovo uključivanje postupite na sledeći način:

- uključite usisnu ploču preko  ;

- sa isključenim motorom usisavanja i zona kuvanja, pritisnite i držite pritisnutim **Područje izbora (7)**:

**LED "FILTER" (17)** svetli slabim svetlom

displej **(14)** aspiratora prikazuje slovo "G" – za nastavljjanje aktiviranja indikatora zasićenja **filtera masti** –

**Napomena** : ponovo pritisnite **Područje izbora (7)** za prikazivanje na displeju **(14)** slova "F" i nastavite sa aktiviranjem **filtera mirisa sa aktivnim ugljenom**

#### **Aktivno**

- pritisnite **Područje izbora (6)**, **LED "FILTER" (17)** počinje da svetli visokim intenzitetom, a zatim se isključuje posle 10 sekundi, što ukazuje na to da je došlo do **UKLJUČIVANJA**.

### ● Isključivanje indikatora zasićenosti filtera

ponovite prethodno opisan postupak za uključivanje;

- **LED "FILTER" (17)** počinje da svetli niskim intenzitetom, a zatim se isključuje posle 10 sekundi, što ukazuje na to da je došlo do **ISKLJUČIVANJA**.

### ● Pokazivač zasićenosti filtera

Kapa prikazuje kada je potrebno izvesti održavanje filtera:

#### Filter za mast

LED "FILTER"(17) se uključuje;

na displeju (14) prikazuje se simbol"G" (u trajanju od 10 sekundi od uključivanja)

#### Filter za miris sa aktivnim ugljenom

LED "FILTER"(17) treperi;

na displeju (14) prikazuje se simbol"F" (u trajanju od 10 sekundi od uključivanja)

### ● Resetovanje zasićenosti filtera

Posle održavanja filtera (masti i/ili za miris sa aktivnim ugljenom) dugo pritisnete **Područje izbora (7)**:

LED "FILTER" se isključuje i ponovno pokreće brojač indikatora.

**Napomena:** Ponovite operaciju u slučaju istovremene signalizacije oba filtera.

### ● Automatski rad

Proizvod je opremljen senzorom kvaliteta vazduha koji omogućuje da aspirator automatski podesi najpovoljniju brzinu usisavanja prema vrsti kuvanja.

Za aktiviranje ove funkcije:

Kratko pritisnete **Područje izbora (7)**, LED "(A)" (18) se uključuje i pokazuje da aspirator radi u ovom režimu.

### ● Automatski rad aspiratora sa SNAP®-om

Za priključivanje aspiratora i SNAP®-a, pogledajte priručnik isporučan sa **SNAP®-om** ili posetite [www.elica.com](http://www.elica.com).

**Napomena:** SNAP® je dodatni uređaj za usisavanje, sposoban za rad zajedno sa aspiratorom.

Za aktiviranje ove funkcije:

Kratko pritisnete **Područje izbora (7)**, LED "(A)" (18) i LED

 (22) se uključuju i pokazuju da aspirator radi u ovom režimu.

### ● Indikator otvorenog FLAP-a

Područje usisavanja je opremljeno sa rotirajućim mehaničkim FLAP-om (poklopcem). Za aktiviranje proizvoda potrebno je uključiti aspirator i otvoriti flap. Aspirator je opremljen senzorom koji, kada je uključeno usisavanje, a u slučaju potpunog zatvaranja FLAP-a, automatski zaustavlja motor. Usisavanje se ponovo uključuje samo kada se ponovo otvori FLAP.

- uključivanjem aspiratora motor se neće pokrenuti ako je FLAP zatvoren:

LED "OPEN (otvoreno)" (23) se uključuje i emituje se dugi zvučni signal na svakih 5 sekundi displej (12) treperi

- ako se FLAP zatvori kada je motor uključen, motor se zaustavlja:

LED "OPEN (otvoreno)" (23) se uključuje i emituje se dugi zvučni signal na svakih 5 sekundi displej (12) treperi

**Uređaj je dizajniran da se koristi zajedno sa KOMPLETOM senzora za prozor (ne isporučuje se od strane proizvođača).**

Instalacijom KOMPLETA senzor za prozor ( samo u slučaju upotrebe u načinu rada USISAVANJE), usisavanje vazduha prestaje svaki put kada je prozor u sobi, na kojem je KOMPLET instaliran, zatvoren.

• **Električno priključivanje KOMPLETA na uređaj mora obaviti kvalificirano i specijalizirano tehničko osoblje.**

• **KOMPLET mora biti posebno sertifikovan u skladu sa bezbednosnim standardima koji se odnose na komponentu i njezinu upotrebu sa uređajem. Instalacija se mora izvršiti u skladu sa važećime propisima za kućne instalacije.**

**PAŽNJA:**

• **kablovi KOMPLETA koji se priključuje na uređaj moraju biti deo sertifikiranog kruga sa vrlo niskim sigurnosnim naponom (SELV).**

• **Proizvođač ovog uređaja odbija bilo koju odgovornost za bilo kakve probleme, oštećenja, požare uzrokovane nedostacima i/ili neispravnim radom i/ili nepravilnim instaliranjem KOMPLETA.**

#### 4.1 Tablica snage

Nivo snage		Vrsta kuvanja	Korišćenje nivoa (oznaka sledi iskustvo i navike kuvanja)
Maksimalna snaga	Boost	Brzo podgrevanje	Idealno za podizanje temperature hrane u kratkom vremenu do brzog ključanja vode ili za brzo podgrevanje tečnosti za kuvanje
	8-9	Prženje – kuvanje	Idealno za lagano prženje, započinjanje kuvanja, pripremu zamrznute hrane, brzo ključanje
Visoka snaga	7-8	Lagano podgrevanje– zaprška - kuvanje – gril	Idealno za zaprške, održavanje ključanja, dugo kuvanje i gril (za kraće trajanje, 5-10 minuta)
	6-7	Lagano podgrevanje – dugo kuvanje – kuvanje gulaša – zaprška – gril	Idealno za lagano prženje, održavanje laganog ključanja, dugo kuvanje i gril (za srednje vreme trajanja, 10-20 minuta), prethodno podgrejati dodatne elemente
Srednja snaga	4-5	Dugo kuvanje – kuvanje gulaša – lagano podgrevanje – gril	Idealno za kuvanje gulaša, zadržavanje delikatnih ključanja, dugo kuvanje (za dugo vreme trajanja), lagano podgrevanje pri pripremi testenine
	3-4	Dugo kuvanje – lagano krčkanje – zgušnjavanje –lagano zakuvavanje	Idealno za dugo kuvanje (riža, umaci, pečenja, riba) s dodatnom tečnošću (npr. voda, vino, temeljac, mleko), lagano podgrevanje pri pripremi testenine
	2-3	Dugo kuvanje – lagano krčkanje – zgušnjavanje –lagano zakuvavanje	Idealno za dugo kuvanje (manje od jedne litre: riža, umaci, pečenja, riba) s dodatnom tečnošću (npr. voda, vino, temeljac, mleko)
Niska snaga	1-2	Odmrzavanje – topljenje – zadržavanje topline – lagano zakuvavanje	dealno za omekšavanje maslaca, lagano rastapanje čokolade, odmrzavanje proizvoda manjeg obima
	1	Odmrzavanje – topljenje – zadržavanje topline – lagano zakuvavanje	Idealno za održavanje topline manjih količina tek pripremljene hrane, na temperaturi za posluživanje, i za dovršavanje rižota
OFF	Snaga nula	Površina za odlaganje	Ploča za kuvanje na poziciji stand-by ili ugašena (moguće prisustvo topline s kraja kuvanja, označeno s H-L-O)



#### 4.2 Tablica za kuvanje

Kategorija namirnice	Jelo ili vrsta kuvanja	Nivo snage i način kuvanja			
		Prva faza	Snaga	Druga faza	Snaga
Testenina, riža	Sveža testenina	Podgrevanje vode	Booster-9	Kuvanje testenine i zadržavanje ključanja	7-8
	Sveža testenina	Podgrevanje vode	Booster-9	Kuvanje testenine i zadržavanje ključanja	7-8
	Kuvana riža	Podgrevanje vode	Booster-9	Kuvanje testenine i zadržavanje ključanja	5-6
	Rižoto	Zaprške i tostiranje	7-8	Kuvanje	4-5
Povrće	Lagano kuvanje	Podgrevanje vode	Booster-9	Lagano kuvanje	6-7
	Prženje	Podgrevanje ulja	9	Prženje	8-9
	Brzo prženje uz mešanje	Podgrevanje dodatnih elemenata	7-8	Kuvanje	6-7
	Gulaš	Podgrevanje dodatnih elemenata	7-8	Kuvanje	3-4
	Zaprške	Podgrevanje dodatnih elemenata	7-8	Zažučivanje zaprške	7-8
Meso	Pečenje	Pečenje mesa s uljem (ako je s maslacem, snaga 6)	7-8	Kuvanje	3-4
	Priprema na žaru	Podgrevanje posude	7-8	Gril na obe strane	7-8
	Zažučivanje	Zažučivanje s uljem (ako je s maslacem snaga 6)	7-8	Kuvanje	4-5
	Supe/gulaš	Zažučivanje s uljem (ako je s maslacem snaga 6)	7-8	Kuvanje	3-4
Riba	Priprema na žaru	Podgrevanje posude	7-8	Kuvanje	7-8
	Supe/gulaš	Zažučivanje s uljem (ako je s maslacem snaga 6)	7-8	Kuvanje	3-4
	Prženje	Podgrevanje ulja ili masnih sastojaka	8-9	Prženje	7-8
Jaja	Pržena jela	Podgrevanje tave s maslacem ili masnim sastojcima	6	Kuvanje	6-7
	Omlet	Podgrevanje tave s maslacem ili masnim sastojcima	6	Kuvanje	5-6
	Kuvano/tvrdo kuvano	Podgrevanje vode	Booster-9	Kuvanje	5-6
	Palačinke	Podgrevanje tave s maslacem	6	Kuvanje	6-7
Umaci	Paradajz	Zažučivanje s uljem (ako je s maslacem snaga 6)	6-7	Kuvanje	3-4
	Ragu	Zažučivanje s uljem (ako je s maslacem snaga 6)	6-7	Kuvanje	3-4
	Bešamel	Priprema baze (otapanje maslaca i brašna)	5-6	Dostizanje laganog ključanja	3-4
Slatkiši, kreme	Slastičarska krema	Uzavrivanje mleka	4-5	Održavanje laganog ključanja	4-5
	Puding	Uzavrivanje mleka	4-5	Održavanje laganog ključanja	2-3
	Riža na mleku	Podgrevanje mleka	5-6	Održavanje laganog ključanja	2-3

## 5. Održavanje

### Održavanje ploče za kuvanje

**Pažnja!** Pre bilo koje operacije čišćenja ili održavanja, pobrinite se da su zone za kuvanje isključene i da je svetlosni indikator topline nestao.

#### 5.1 Čišćenje

Ploča za kuvanje se mora očistiti posle svakog korišćenja.

##### **Važno:**

Ne koristite abrazivne sundere i četkice. Njihovom upotrebom bi se, vremenom, moglo oštetiti staklo.

Nemojte koristiti hemijske, iritirajuće deterdžente kao na primer sprej za čišćenje reme i sredstvo za uklanjanje mrlja.

Nakon svake uporabe ostavite ploču da se ohladi i zatim je očistite kako biste uklonili skorene ostatke hrane i mrlje uzrokovane ostacima hrane.

Šećer i proizvodi sa visokim udelom šećera oštećuju ploču za kuvanje i moraju se odmah ukloniti.

Sol, šećer i pesak mogu ogrebat i staklenu površinu.

Koristite mekanu krpu, upijajući kuhinjski papir ili posebne proizvode za čišćenje ploče (pridržavajte se uputstava Proizvođača)

#### **NE KORISTITE UREĐAJE ZA ČIŠĆENJE PAROM!!!**

##### **Važno:**

U slučaju slučajnih i velikih prosipanja tečnosti iz posude moguće je intervenisati preko ispusnog ventila koji se nalazi na dnu uređaja, kako bi se uklonili svi ostaci i obavilo čišćenje s maksimalnom higijenskom sigurnošću.

##### **SI. 18**

Za potpunije i temeljitije čišćenje možete potpuno ukloniti donju posudu

##### **SI. 19**

#### **Čišćenje metalne rešetke:**

Rešetka se mora ručno prati vrućom vodom i neutralnim deterdžentom i pažljivo osušiti kako bi se izbegle pojave oksidacije.

### Održavanje kape

#### **Čišćenje**

Za čišćenje koristite **ISKLUČIVO** vlažnu krpu i tečne neutralne deterdžente. **ZA ČIŠĆENJE NEMOJTE KORISTITI ALATE ILI INSTRUMENTE!**

Izbegavajte uporabu abrazivnih proizvoda.

**NEMOJTE KORISTITI ALKOHOL!**

#### **Filter za mast**

##### **Zadržava čestice masti nastale kuvanjem.**

Mora se čistiti jednom mesečno (ili kada to zahteva sistem indikatora zasićena filtera), sa blagim deterdžentima, ručno ili u mašini za suđe, na niskim temperaturama i kratkom ciklusu. Prilikom pranja u mašini za suđe, metalni filter može izbledeti, ali njegova filterska svojstva se ne menjaju.

##### **SI. 15**

#### **Aktivās Ogles Filtrs – Keramiskais**

##### **(Samo za filtrirajuću verziju)**

##### **Upija neugodne mirise uzrokovane kuvanjem.**

Proizvod je opremljen kompletom filtera za miris. Zasićenje filtera mirisa nastaje posle više ili manje duže upotrebe, ovisno o vrsti kuhinje i pravilnosti čišćenja filtera za mast. Filteri za miris mogu se termički regenerisati svakih 2/3 meseca u prethodno zagrejanj rerni na 200 °C u vremenu od 45 minuta. Pravilna regeneracija osigurava konstantnu efikasnost filtriranja kroz 5 godina.

**Pažnja!** Nemojte naslanjati filtere na dno peći, već ih pohranite u posudu za pečenje i postavite na srednju visinu.

##### **SI. 17 – 17a – 17b – 17c**

## 5.2 Pretraživanje kvarova

INFORMATIVNI KOD	OPIS	MOGUĆI UZROCI	REŠENJE
E2	Kontrolna ploča se gasi zbog previsoke temperature	Unutrašnja temperatura električnih delova je previsoka	Sačekajte da se ploča ohladi pre ponovne upotrebe
ERR03 + zvučni signal 	Otkriveno je permanentno (stalno) aktiviranje dugmeta Interfejs se isključuje posle 10 sekundi.	Voda, posude ili posuđe, iznad korisničkog interfejsa.	Očistite površinu, uklonite sve predmete sa nje.
Za sve ostale poruke o greškama ( E ... U ... )	Nazovite službu za tehničku podršku i prijavite kod kvara		

## 5.3 Servisna služba

Pre nego što kontaktirate Službu za korisnike:

1. Proverite je li moguće samostalno riješiti problem na temelju točaka opisanih u "Pretraživanje kvarova"
2. Ugasite i ponovno upalite uređaj da proverite da li problem i dalje postoji.

**Ako i nakon gore navedenih provera problem i dalje postoji, obratite se najbližoj Službi za korisnike**

**Strogo upoštevajte navodila tega priročnika.** Zavračamo vsakršno odgovornost za morebitne težave, škodo ali požar na aparatu, ki bi bile posledica neupoštevanja navodil tega priročnika. Aparat je namenjen izključno za domačo uporabo, za kuhanje hrane in sesanje dima, ki se sprošča ob sami pripravi. Drugačna uporaba ni dovoljena (npr. za ogrevanje prostora). Proizvajalec zavrača vsakršno odgovornost v primeru napačne uporabe ali napačnih nastavitvev komand.

**Aparat se po videzu lahko razlikuje od prikazanega na risbah v tej knjižici, vendar pa so navodila za njegovo uporabo, vzdrževanje in montažo enako veljavna.**

⚠ Pazljivo preberite navodila: pomembni so podatki o namestitvi, uporabi in varnosti.

⚠ Na napravi ne izvajajte električnih sprememb.

⚠ Pred namestitvijo aparata preverite, da ni poškodovanih komponent. V obratnem primeru, pokličite pooblaščenega prodajalca in aparata ne montirajte.

⚠ Preverite brezhibnost aparata, preden pričnete z nameščanjem. V obratnem primeru, pokličite pooblaščenega prodajalca in aparata ne montirajte.

**Opomba:** S simbolom "(\*)" označeni deli spadajo med dodatno opremo, ki je priložena le nekaterim modelom, ali pa to deli, ki jih lahko kupite.



## 1. Opozorila

**Pozor!** Strogo upoštevajte naslednja navodila:

- Pred kakršnimi koli inštalacijskimi deli je treba aparat izklopiti iz električnega omrežja.
- Montažo ali vzdrževanje mora izvesti specializiran tehnik v skladu bodisi z navodili proizvajalca in bodisi z veljavnimi lokalnimi varnostnimi predpisi. Ne popravljajte ali zamenjujte nobenih delov aparata, če ni tako izrecno navedeno v priročniku za uporabo.
- Ozemlitve aparata je po zakonu obvezna.
- Napačni kabel mora biti dovolj dol, da lahko aparat priključite na električno omrežje, varovano v omarico.
- Za zagotovitev namestitve v skladu z veljavnimi varnostnimi standardi je potrebno večpolno stikalo, skladno s predpisi, ki zagotavlja popolni izklop električnega napajanja s prenapetostno zaščito III. razreda, skladno z navodili za namestitvev.
- Prepovedana je uporaba podaljškov ali razdelilnih vtičnic.
- Ko je

namestitev končana, električne komponente ne smejo biti dostopne uporabniku.

- Sam aparat in njegovi dostopni deli se med uporabo močno segrejejo. Ne dotikajte se grelnih elementov.
- Pazite, da se otroci ne igrajo z aparatom: držite otroke na daljavo in jih nadzirajte, saj lahko dostopni deli med uporabo postanejo zelo vroči.
- Za uporabnike srčnih stimulatorjev in aktivnih vsadkov je pred uporabo indukcijske kuhalne plošče pomembno, da je njihov stimulator združljiv z aparatom.
- Med in po uporabi se ne dotikajte grelnih elementov aparata.
- Izognite se stiku s krpami ali drugimi vnetljivimi materiali, dokler niso vsi sestavni deli aparata dovolj ohlajeni, tveganje požara.
- Na aparat ali v njegovo bližino ne odlašajte vnetljivih snovi.
- Prežeta maščoba in olje se zlahka vnameta. Pripravo jedi z obilo maščobe ali olja stalno nadzirajte.
- Če opazite, da je površina poškodovana, izključite aparat, da se izognete možnosti električnega udara.
- Aparat ni namenjen za delovanje z zunanjim časovnikom ali ločenim sistemom za daljinsko upravljanje.
- Nenadzorovano kuhanje na kuhalni plošči z oljem ali maščobo je lahko nevarno in povzroči požare.
- Kuhanje mora potekati pod stalnim nadzorom. Kratkotrajno kuhanje mora potekati pod stalnim nadzorom.
- Ognja NIKOLI ne gasite z vodo. Pogasite požar na aparatu in zadušite plamene, na primer s pokrovko ali s požarno odejo. Nevarnost požara: na kuhalno površino ne odlašajte predmetov.
- Ne uporabljajte parnih čistilnikov, nevarnost električnega udara.
- Na površino kuhalne plošče ne postavljajte kovinskih predmetov, kot so noži, vilice, žlice in

pokrovi, ker bi se lahko pregreli. ● Preden aparat priključite v električno omrežje: preverite podatkovno tablico (nameščeno na dnu aparata) in se prepričajte, da napetost in moč ustrežata napetosti omrežja in da je priključna vtičnica primerna. V primeru dvomov se posvetujte s kvalificiranim električarjem.

**Pomembno:** ● Po uporabi izklopite kuhhalno ploščo s pomočjo svoje krmilne naprave in ne zanašajte se na detektor posod. ● Izoqibaite se razlitju tekočine, zato pri vretju ali segrevanju tekočine, zmanjšajte dovod toplote. ● Grelne elemente ne puščajte vklopljene in s prazno posodo ali brez nje na kuhališču. ● Ko končate s kuhanjem, izklopite odqovarjajoče kuhališče. ● Nikoli ne uporabljajte aluminijaste folije za kuhanje, in nikoli ne postavljajte izdelkov, pakiranih z aluminijem. Aluminij se lahko stali in nepopravljivo poškoduje vaš aparat. ● Nikoli ne segrevaite pločevink ali konzerv s hrano, ne da bi jih pred tem odprli, saj jih lahko raznese! To opozorilo velja tudi za vse druge vrste kuhhalnih plošč. ● Uporaba visoke stopnje moči, kakršna je funkcija "Booster", ni primerna za segrevanje nekaterih tekočin, kot je na primer olie za cvrtje. Prevelika toplota je lahko nevarna. V teh primerih je priporočljivo uporabiti nižjo energetsko stopnjo. ● posode morajo biti nameščene neposredno na kuhhalno ploščo in morajo biti v središču. V nobenem primeru med lonec in kuhhalno ploščo ne vstavljajte drugih predmetov. ● Če je temperatura previsoka, aparat samodejno zniža stopnjo moči kuhališč. ● Pred vsakim postopkom čiščenja ali vzdrževanja aparat izklopite iz električnega omrežja tako, da izvlečete vtič ali odklopite z glavnim stikalom stanovanja. ● Pri vseh postopkih montaže in vzdrževanja nosite

delovne rokavice. ● Aparat lahko uporabljajo otroci, starejši od 8 let, in osebe z zmanjšanimi fizičnimi, senzoričnimi ali duševnimi sposobnostmi ali s pomanjkanjem izkušenj ali potrebnega znanja, pod pogojem, da jih nekdo nadzoruje, ali po tem, ko prejmejo navodila bodisi glede varne uporabe aparata bodisi razumevanja nevarnosti, ki jim pretijo. ● Otroke je potrebno nadzorovati in zagotoviti, da se z aparatom ne igrajo. ● Otroci ne smejo čistiti in vzdrževati aparata, če niso pod nadzorom. ● Prostor mora imeti zadostno prezračevanje, kadar aparat uporabljate sočasno z drugimi aparati, ki za zgorevanje uporabljajo plin ali druga goriva. ● Aparat je treba pogosto čistiti, tako notranjost kot tudi zunanost (VSAJ ENKRAT MESEČNO), v vsakem primeru pa upoštevajte, kar je izrecno navedeno v navodilih za vzdrževanje. ● Neupoštevanje pravil za čiščenje aparata in zamenjavo ter čiščenje filtrov pomeni tveganje za požar. ● Kuhanje s flambiranjem je strogo prepovedano. ● Uporaba prostega plamena je škodljiva za filtre in lahko povzroči požar, zato se je v vsakem primeru temu treba izogniti. ● Cvtlje je potrebno nadzirati, da se prepreči vnetje pregretega olja. ● POZOR: Med delovanjem kuhališča se dostopni deli aparata lahko segrejejo. ● **Pozor!** Aparata ne priključujte na električno omrežje, dokler namestitev ni popolnoma končana. ● Kar zadeva tehnične in varnostne ukrepe, ki jih je treba sprejeti za odvajanje hlapov, dosledno upoštevajte določbe predpisov pristojnih lokalnih organov. ● Vsesanega zraka se ne sme odvajati v vod, ki se uporablja za odvajanje dimnih plinov naprav z zgorevanjem plina ali drugih goriv. ● Aparata nikoli ne uporabljajte

brez pravilno nameščene rešetke! ● Za montažo izdelka uporabljajte samo priložene pritrdilne vijake ali, če niso priloženi, nabavite ustrezen tip vijakov. Uporabite vijake pravilne dolžine, kot je navedeno v vodniku za montažo. ● Ko sočasno deluje ta aparat in druge naprave, ki se napajajo z energijo, ki ni električna, negativni tlak v prostoru ne sme preseči 4 Pa ( $4 \times 10^{-5}$  bar). ● Pomembno je, da ta priročnik shranite in ga lahko kadarkoli preberete. V primeru prodaje, prenosa drugemu lastniku ali selitve, zagotovite, da bo ta priročnik spremljal izdelek.

Ta aparat je označen skladno z evropsko Direktivo 2012/19/ES - UK SI 2013 No3113, o odpadni električni in elektronski opremi (OEEO). S pravilnim odlaganjem tega izdelka uporabnik prispeva k preprečevanju morebitnih



negativnih posledic za okolje in zdravje. Simbol  na izdelku ali v spremljajoči dokumentaciji kaže, da tega izdelka ne smemo obravnavati kot gospodinjski odpadke, ampak ga je treba dostaviti v ustrezno zbiralno mesto za recikliranje električne in elektronske opreme. Aparat zavrzite v skladu s krajevnimi predpisi s področja odlaganja odpadkov. Za podrobnejše informacije o ravnanju, ponovni uporabi in recikliranju tega izdelka se obrnite na ustrezno krajevno službo, zbiri center komunalnih odpadkov ali trgovino, kjer ste izdelek kupili.

Aparat je načrtovan, preizkušen in izdelan v skladu s standardi:

Varnosti: EN/IEC 60335-1; EN/IEC 60335-2-6, EN/IEC 60335-2-31, EN/IEC 62233.

• Lastnosti: EN/IEC 61591; ISO 5167-1; ISO 5167-3; ISO 5168; EN/IEC 60704-1; EN/IEC 60704-2-13; EN/IEC 60704-3; ISO 3741; EN 50564; IEC 62301. EN 60350-2;

• EMC: EN 55014-1; CISPR 14-1; EN 55014-2; CISPR 14-2; EN/IEC 61000-3-3; EN/IEC 61000-3-12. Nasveti za pravilno uporabo in manjši vpliv na okolje: Ko začnete kuhati, vklopite aparat z najmanjšo hitrostjo in ga pustite vklopljenega nekaj minut tudi po koncu kuhanja. Hitrost povečajte samo v primeru velike količine dima in pare, funkcijo Booster uporabite le v skrajnih primerih. Za ohranjanje učinkovitosti sistema odstranjevanja vonjav, zamenjajte filter/e z aktivnim ogljem, ko je to potrebno. Za ohranjanje učinkovitosti filtra maščob, ga po potrebi očistite. Za optimiziranje učinkovitosti in zmanjšanje hrupa naj bo največji premer odvodnega sistema tak, kot je navedeno v tem priročniku.

## 2. Uporaba

### Uporaba kuhališča

Indukcijski kuhalni sistem temelji na fizikalnem pojavu magnetne indukcije. Bistvena značilnost tega sistema je neposreden prenos energije iz vira na lonec.

#### Prednosti:

V primerjavi z električnimi kuhališči, je vaše indukcijsko:

- **Varnejše:** nižja temperatura na stekleni površini.
- **Hitrajše:** krajši časi segrevanja hrane.
- **Natančnejše:** kuhališče se hipoma odzove na vaše ukaze
- **Učinkovitejše:** 90 % porabljene energije se spremeni v toploto. Poleg tega, ko posodo odstavite s kuhališča, se prenos toplote takoj prekine, s tem pa se prepreči odvečno izgubo toplote.

### 2.1 Primerna posoda



Uporabljajte samo lonce s simbolom .

#### Pomembno:

da se izognete trajnim poškodbam kuhalne plošče, ne uporabljajte:

- posod, ki nimajo popolnoma ravnega dna;
- kovinskih posod z emajliranim dnom;
- posod z grobim dnom, da se prepreči praskanje površine plošče;
- loncev in ponev nikoli ne odlagajte na krmično ploščo kuhalnika. Nekateri lonci, ki so primerni za indukcijo, ne delujejo učinkovito zaradi dna, ki je delno sestavljeno iz feromagnetnega materiala!! Ko kupujete lonce ali poneve, prosimo da preverite:
- da je dno v celoti izdelano iz feromagnetnega materiala. V nasprotnem primeru se znižata tako učinkovitost prenosa toplote kot enakomernost, tako da temperature na površini ponve/lonca postanejo neprimerne za kuhanje.



**NE!**

- da dno ne vsebuje aluminija: posoda se ne segreva ker induktorji morda je niti ne prepoznajo.



**NE!**

- da dna niso položna ali so z grobo površino. Taka dna zmanjšujejo kontaktno površino med induktorjem in posodo, zmanjšajo svojo učinkovitost in poslabšajo kuharsko izkušnjo.

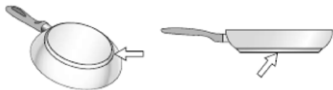

**DA!**

**Pomembno:** nikoli ne postavljajte vročih loncev in ponev na površino krmilne plošče kuhalnika.

### 2.1.1 Obstoječa posoda

Ali je material, iz katerega je narejena posoda, magneten, lahko preverite z običajnim magnetom. Če se magnet posode ne prime, se pravi da ni primerna. Navedbe iz prejšnjega odstavka veljajo tudi v tem primeru.

### 2.1.2 Priporočeni premer dna posode

**POMEMBNO:** če poneve niso pravilne velikosti, se kuhalne plošče ne bodo vklopile.

Če želite videti **najmanjši premer lonca, ki ga je treba uporabiti** na vsakem posameznem polju, glejte ilustrirani del tega priročnika.

Da bi dosegali kar najboljše rezultate, je priporočljivo naslednje:

- Uporabljajte izključno posodo z enakim ali malo večjim premerom dna, kot je premer kühalnega polja.
- Kadar je mogoče, med kuhanjem hranite pokrov na posodah, zlasti na tistih, ki so višje od 22 cm.
- Lonec postavite na sredino kühalnega polja, ki je narisano na kuhalni plošči.

**Pozor:** Da bi ohranili učinkovitost kuhanja in kakovost izdelkov, uporaba indukcijskih adapterjev NI priporočljiva.

### Uporaba sesalnika

Sesalni sistem se lahko uporablja v različici s sesanjem in odvajanjem na prosto ali s filtriranjem in notranjim kroženjem.



### Sesalna različica

#### Slika 7

Paro se odvaja na prosto po cevovodu (ki ga nabavite posebej), pritrjenem na nameščeno priključno prirobnico.

Premer odvodne cevi mora biti enakovreden premeru priključnega obroča:

- v primeru pravokotnega izstopa 222 x 89 mm
- v primeru okroglega izstopa Ø 150 mm (\*)

Za podrobnejše informacije glejte stran z opisi pribora različice s sesanjem v ilustriranem delu tega priročnika. Izdelek povežite s cevmi in odprtini za odvajanje skozi steno enakega premera, kot je izstop zraka (priključna prirobnica). Uporaba cevi in izstopnih odprtin manjšega premera povzroči zmanjšanje zmogljivosti sesanja in bistveno večji hrup.

S tem v zvezi zavračamo vsako odgovornost.

- ⚠ Uporabite čim krajši cevovod.
- ⚠ Uporabite cevovod s čim manj koleni (največji kot kolena: 90°).
- ⚠ Izogibajte se drastičnim spremembam preseka cevovoda.



### Različica s filtriranjem

Sl. 10

Vsesani zrak se filtrira v posebnih filterih za maščobe in filterih za vonjave ter nato znova vrne v prostor. Izdelek je opremljen z vsem potrebnim za standardno montažo in izhodom za zrak na sprednji strani podstavka omarice. Za podrobnejše informacije glejte stran z opisi pribora različice s filtriranjem v ilustriranem delu tega priročnika.

Glejte spletne strani [www.elica.com](http://www.elica.com) in [www.shop.elica.com](http://www.shop.elica.com) ter preverite celovito ponudbo razpoložljivih kompletov za različne načine montaže, tako s filtriranjem kot tudi s sesanjem.

### 3. Inštalacija

• Električne in mehanske inštalacije mora izvesti specializirano osebje.

Najmanjša razdalja med kuhalno ploščo in steno mora biti najmanj 50mm od sprednje strani, najmanj 50mm od straneh in najmanj 550mm od zgornjih visečih omaric.

Opomba = Predlagane razdalje so okvirne: pri načrtovanju prostorov je treba upoštevati navedbe proizvajalca kuhinje.



### 3.1 Električna povezava

Slika 3

- Aparat izključite iz električnega omrežja.
- Za montažo mora poskrbeti strokovno usposobljeno osebje, ki pozna veljavne predpise s področja montaže in varnosti.
- Proizvajalec zavrača vsako odgovornost do ljudi, živali ali drugih stvari v primeru neskladnosti z direktivami iz tega poglavja.
- Napajalni kabel mora biti dovolj dolg, da lahko kuhalno ploščo odstranite z delovne mize.
- Prepričajte se, da napetost, navedena na ploščici s serijsko številko, ki se nahaja na dnu aparata, ustreza napetosti hiše, v kateri bo nameščena.
- Ne uporabljajte podaljševalnih kablov.
- Povezava z ozemlitvijo mora biti s kablom 2 cm daljša od ostalih kablov.
- Če aparat ni opremljen z napajalnim kablom, uporabite napajalni kabel z

naimani 2,5 mm<sup>2</sup> za moč do 7200 W; medtem ko mora biti pri višjih močeh 4 mm<sup>2</sup>). ● Kabel ne sme na nobenem mestu dosežati temperaturo, ki je za 50 °C višja od okoliške temperature. ● Aparat je namenjen trajnemu priklopu na električno omrežje.

● **Pozor!** Pred vnovično vzpostavitev električnega napajanja aparata in preverjanjem pravilnega delovanja slednjega vselej preverite, ali je omrežni kabel pravilno montiran. ● **Pozor!** Kabel za povezovanje mora zamenjati pooblaščen služba za tehnično pomoč ali oseba s podobno kvalifikacijo.

**Opomba:** izdelek je opremljen s funkcijo Power Limitor, ki omogoča nastavitve največje stopnje absorpcije moči v kW. Nastavitve se mora opraviti ob priključitvi izdelka v električno omrežje ali ob ponovni povezavi v električno omrežje (v naslednjih 2 minutah). Določite velikost zaščite električnega sistema glede na izbrano raven omejitve moči. Za vrstni red nastavljanja funkcije Power Limitor glejte odsek Delovanje v tem priročniku.

### 3.3 Montaža

**Preden začnete z namestitvijo:**

- **Po razpakiranju izdelka preverite, da se med prevozom ni poškodoval in se v primeru težav obrnite na prodajalca ali službo za pomoč strankam, preden nadaljujete z namestitvijo.**
- Preverite, ali velikost kupljenega izdelka ustreza izbranemu prostoru namestitve.
- Prepričajte se, da v embalaži (zaradi potreb prevoza) ni morebitnega materiala (na primer, ovojnica z vijaki, garancijskih izjav itd.); če je, ga odstranite in shranite.
- Prepričajte se tudi, da je v bližini mesta montaže prisotna električna vtičnica

**Priprava omarice za vgradnjo:**

- Izdelka ni mogoče namestiti na hladilnike, pomivalne stroje, štedilnike, pečice, pralne in sušilne stroje.
- Pred vgradnjo kuhalne plošče izdelajte vse izreze in skrbno odstranite oblace in ostanke žaganja.

- za optimizacijo filtrirne naprave je priporočljivo, da v podstavku izvedete zarezo, kamor boste vstavili tržno rešetko

**POMEMBNO:** uporabite enokomponentno tesnilno lepilo (S), ki ima odpornost na temperature do 250 °; pred namestitvijo je treba površine, ki jih je treba lepiti, skrbno očistiti in tako odstraniti kakršno koli snov, ki bi lahko ogrozila njihov oprijem (npr. sredstva za sproščanje, konzervansi, maščobe, olja, praški, ostanke starih lepil itd.); lepilo je treba enakomerno porazdeliti po celotnem obodu okvirja; po lepljenju pustite, da se lepilo suši približno 24 ur.

**Slika 1B-2B**

**Pozor!** Opustitev montaže vijakov in pritrilnih naprav v skladu s temi navodili lahko predstavlja tveganje električnega udara.

**Opomba:** za pravilno montažo izdelka je priporočljivo cevi oviti z lepilnim trakom naslednjih lastnosti:

- elastična folija iz mehkega PVC-ja z lepilom na akrilni osnovi
- v skladu s standardom DIN EN 60454
- zaviralci gorenja
- dobra odpornost na staranje
- odpornost na temperaturne spremembe
- uporabno pri nizkih temperaturah



## 4. Delovanje

### Komandna plošča

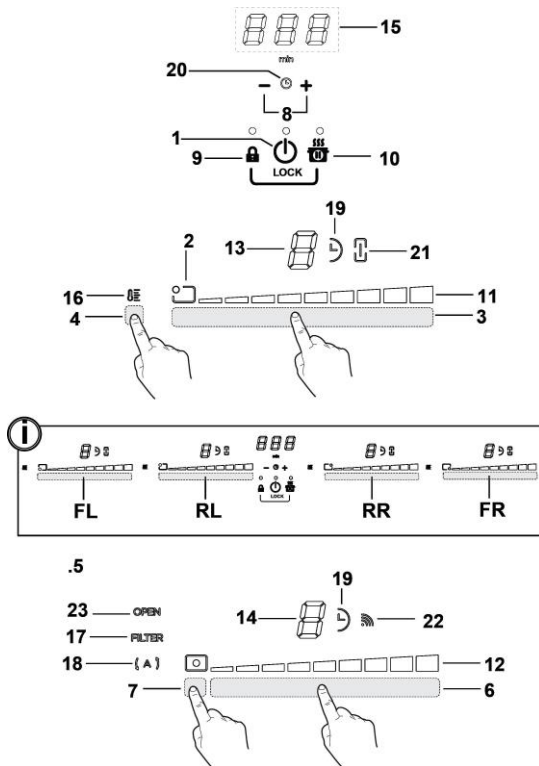

### Tipke

1. **ON/OFF** kuhališča/sesalnika/kuhalne površine
2. Indikator položaja kahalnega polja
3. Izbira kahalnega polja  
Povečanje/zmanjšanje funkcije Power Level
4. Aktiviranje funkcije Temperature Manager
5. Tipke aspiratorja
6. Izbira aspiratorja  
Povečanje/zmanjšanje hitrosti (moči) sesanja
7. Aktiviranje avtomatskih funkcij  
Resetiranje zasičenosti filtrov
8. Aktiviranje funkcije Timer  
Podaljšanje/skrajšanje časa funkcije Timer
9. Key Lock
- 9+10. Child Lock
10. Premor / Recall

### LED zaslon

11. Prikaz Power Level
12. Prikaz hitrosti (moči) sesanja
13. Zaslon kuhališča
14. Zaslon aspiratorja
15. Zaslon Timer
16. KazalecUpravljalca Temperature
17. Indikator asistence filtrov
18. Indikator funkcije avtomatskega sesanja
19. Indikator aktivne funkcije Timer
20. Kazalec Časovnika za jajce aktivem
21. Indikator aktivne funkcije Bridge
22. Indikator delovanja s SNAP
23. Kazalec FLAP

## UPORABA KUHALIŠČA

### Kaj je dobro vedeti pred začetkom dela:

Vse funkcije tega kuhališča so zasnovane tako, da izpolnjujejo zahteve najstrožjih varnostnih standardov.

Zato je treba vedeti naslednje:

• **Nekatere funkcije se ne samodejno aktivirajo ali izklopijo, če na kuhališčih ni posod ali če so slednje slabo postavljene.**







• V drugih primerih se aktivirane funkcije samodejno izklopijo po nekaj sekundah, ko izbrana funkcija potrebuje dodatno nastavitve, ki ni bila izvedena (na primer: "Vklopite kuhališče" brez "Izbire kuhališča" in "Delovne temperature", ali "Funkcije Lock" oziroma "Časovnika").

 **Pozor!** V primeru (na primer) dolgotrajne uporabe se kuhališče morebiti ne izključi takoj, saj poteka faza ohlajanja; na zaslonu kuhališč je prikazan simbol "H", ki označuje to fazo.

Preden se približate kuhališču počakajte, da zaslon ugasne.

### Zaslon kuhališča

na zaslonih posameznih kuhališč je prikazano:

Kuhališče vključeno	
Power Level	
Kazalec preostale toplote	
Zaznava posode	
Funkcija Temperature Manager je aktivirana	
Funkcija Child Lock je aktivirana	
Funkcija premora	
Funkcija avtomatskega segrevanja	

### Lastnosti kuhališča

#### ● **Safe Activation (Varno aktiviranje)**

Izdelek se aktivira samo v primeru, da je posoda prisotna na kuhališču. Proces segrevanja se ne prične ali se prekine v primeru odsotnosti ali odstranitve posode.

#### ● **Pot Detector (Zaznava posode)**

Izdelek samodejno zazna prisotnost posode na kuhališču.

#### ● **Safety Shut Down (Varni izklop)**

Iz varnostnih razlogov je najdaljši čas delovanja vsakega posameznega kuhališča odvisen od nastavitvene stopnje moči.

#### ● **Residual Heat Indicator (Indikator preostale toplote)**

Po izklopu enega ali več kuhališč, prisotnost preostale toplote javlja poseben vizualni znak na zaslonu ustreznega področja s simbolom "H".

### Delovanje

**Opomba:** Za aktiviranje katere koli funkcije je najprej potrebno aktivirati zeleno področje

#### ● **Vklop**

Pritisnite na (dotaknite se)  **ON/OFF kuhališča/ sesalnika**

Vklopi se signalna lučka, ki javlja, da je kuhališče/sesalnik pripravljen za uporabo  
Znova pritisnite za izklop

**Opomba:** Ta funkcija ima prednost pred vsemi ostalimi.

#### ● **Izbira področij kuhališč**

Dotaknite se (pritisnite **Območje za izbiro (3)**), ki odgovarja zelenemu kahalnemu polju.

#### ● **9 Stopnja moči**

Kuhališče ima 9 stopenj moči

Dotaknite se in drsite s prstom vzdolž **Območja za izbiro (3)**:  
v desno, da bi povečali stopnjo moči;  
v levo, da bi zmanjšali stopnjo moči.

#### ● **Power Booster (dodatna moč)**

Izdelek je opremljen z dodatno stopnjo moči (poleg stopnje ) , ki ostane aktivna 5 minut, nakar se moč povrne na prejšnjo stopnjo.

Dotaknite se in drsite vzdolž **Območja za izbiro (3)** (preko ravni ) , da bi aktivirali Power Booster (dodatno moč)  
Stopnja Power Booster je prikazana na zaslonu izbranega področja s simbolom "P".

### ● **Bridge Zones**

S funkcijo Bridge se kuhališča lahko poveže, da delujeta kombinirano in ustvarita enotno področje z isto stopnjo moči. Ta funkcija omogoča enakomerno kuhanje s pekači ali posodami večjih dimenzij.

Uporabiti je mogoče kombinacijo sprednjega kuhališča "Master" z ustreznim kuhališčem zadaj "Sekundarni" (za kontrolo, v katerih področjih je ta funkcija predvidena, glejte ilustrirani del tega priročnika).

#### **Za aktiviranje funkcije Bridge:**

- istočasno izberite obe izbirni območji kuhališč, ki jih želite uporabiti

- kazalec Bridge (21) kuhališča "Sekundarni" se prižge 

- preko l'Območja za izbiro (3) kuhališča "Master bo mogoče nastaviti ravenl (Moč) delovanja

- za izklop funkcije Bridge ponovite isti postopek, kot za aktiviranje

### ● **Upravljalac Temperature**

Temperature Manager je funkcija za nadzor, ki omogoča ohranjanje toplote s konstantno temperaturo in z optimalno stopnjo moči, idealno za ohranjanje toplih pripravljenih jedi. Funkcija Temperature Manager se aktivira s pritiskom na aktivacijsko območje (4)

Na zaslonu področja, ki deluje v načinu Temperature Manager, se prikaže simbol "LM"

### ● **Key Lock (Zapora)**

Key Lock omogoča zaklepanje nastavitve kuhalne plošče, da se prepreči nenamerno nedovoljeno spreminjanje že nastavljenih funkcij.

#### **Aktiviranje:**

• pritisnite  (9)

• LED lučka tipke zasveti in s tem označuje izvedeno aktiviranje

#### **Za izklop ponovite postopek.**



### ● **Child Lock**

S funkcijo Child Lock lahko preprečite, da bi otroci nenamerno vklopili področja kuhališča in področje sesanja tako, da onemogočite aktiviranje vseh funkcij.

Child Lock lahko aktivirate samo z vklopljenim aparatom, toda izklopljenimi kuhališči (in področjem sesanja)

#### **Aktiviranje:**

• odstavite morebitno posodo s kuhalne plošče

• pritisnite in držite istočasno pritisnjene  (9) in  (10), zvočni signal javi, da je funkcija aktivna, in se prikaže "L" na zaslonih (13) in (14).

#### **Za izklop ponovite postopek.**



### ● **Timer**

Funkcija Timer omogoča odštevanje, ki ga je mogoče nastaviti, tudi sočasno, za vsako posamezno kuhališče (in področje sesanja)

Po preteku nastavljenega časa se kuhališče (ali področje sesanja) se samodejno izklopi in uporabnika opozori z ustreznim zvočnim signalom.

#### **Aktiviranje/reguliranje funkcije Timer za kuhhalno površino**

• Izberite kuhališče (moč\*0)

• Pritisnite   (8) da bi prižgali funkcijo Timer



• Nastavite čas trajanja funkcije Timer:

pritisnite izbirno stikalo , da bi povišali čas samodejnega ugašanja

pritisnite na izbirno stikalo , da bi zmanjšali čas samodejnega ugašanja

Če želite, lahko postopek ponovite tudi na drugih kuhališčih.

**Opomba:** Na vsakem kuhališču je funkcija Timer lahko drugače nastavljena; na zaslonu (15) se za 10 sekund prikaže odštevanje zadnjega izbranega kuhalnega polja, nato se prikaže odštevanje z najkrajšim časom.

Ko časovnik konča odštevanje, se zasliši zvočni signal (za 2 minuti, ali se ugasne ob pritisku na katero  , medtem, ko na zaslonu (15) utripa, simbol "0.00".

**Opomba:** na strani zaslona kuhališča, ob uporabi Časovnika, se pokaže simbol "D" (19)



#### **Za izklop časovnika:**

• Izberite zeleno kuhhalno polje

• nastavite vrednost časovnikan "D", s pomočjo 

**Opomba:** funkcija ostane aktivna, če v tem času ne pritisnete drugih tipk.

### ● **Egg Timer**

Funkcija Egg Timer je odštevanje, ki ni povezano z drugimi kuhališči (ali s področjem sesanja). Egg Timer se aktivira s pritiskom na   (8).

**Opomba:** za nastavev funkcije **Egg Timer opravite enak postopek kot za funkcijo Timer.**

Ko časovnik konča odštevanje, se zasliši zvočni signal (za 2 minuti, ali se ugasne ob pritisku na katero , medtem, ko na zaslonu (15) utripa, simbol "0.00".

**Opomba:** ko je Egg Timer v uporabi, se zaslona prikaže simbol  (20)

#### ● Premor

Funkcija premora omogoča prekinitve katere koli aktivne funkcije kuhalne plošče s postavitvijo moči kuhanja na nič.

**Aktiviranje:**

- pritisnite  (10)
- prikaže se "i i" na zaslonih (13).

**Za izklop funkcije:**

**Opomba :** ta postopek ponastavi nastavitve kuhališča pred pavzo

- pritisnite  (10)
- v 10 sekundah s prstom potegnite proti desni strani vzdolž

**Območja za izbiro (3)**, ki se nanaša na **kuhališče 2 (SL.19)**;



**Opomba :** če postopka ne opravite v tem času, ostane funkcija premora aktivna.

**Opomba:** če po 10 minutah **funkcije premora** ne izklopite, se kuhališče samodejno izklopi.

#### ● Recall

V primeru nenamernega izklopa funkcija Recall omogoča povnitev vseh nastavitvev, ki so bile nastavljene s kuhhalno ploščo.

**Aktiviranje:**

- ponovni prižig kuhališča   
v 6 sekundah po izklopu
- pritisnite  "  
v naslednjih 6 sekundah

#### ● Automatic Heat UP (Samodejno segrevanje)

Funkcija Avtomatsko segrevanje omogoča hitrejšo segretje na nastavljeno moč; prednost te funkcije je hitrejšo kuhanje,

vendar brez tveganja, da se bo jed sprijela, kajti temperatura ne preseže nastavljene ravni.

Na funkcija je na voljo s stopnjami moči 1 - 8.

**Aktiviranje:**

- pritisnite vzdolž **Območja za izbiro (3)**, zelene moči
- prikaže se "F" na zaslonu (13).



#### ● Power Limitation

Funkcija Power Limitation omogoča nastavev delovanja izdelka tako, da omeji največjo porabo.



**Opomba:** nastavev izvedite, ko je kuhališče ugasnjeno, **ne**

**da bi** pritisnili na tipko , ko povežete kuhhalno ploščo na električno omrežje, ali po izpadu električnega omrežja samega, v naslednjih 2 minutah.

**Za nastavev funkcije Power Limitation:**

- pritisnite in dolgo držite pritisnjeni tipki  , dokler ne zaslišite kratek zvočni signal

- istočasno podrsite po izbirnih območjih **FL in RL**

, od leve proti desni, nato držite dolgo pritisnjeno območje, ki odgovarja zadnji ravni moči , dokler ne slišite kratkega zvočnega signala

- na zaslonu Timer (15) se pokažejo simboli "CF6", kar pomeni, da je možno izvesti nastavev

- nato pritisnite tipko  in na zaslonu časovnika (15) se bo prikazal **PHA (Phase power limit)**:

- zaslon območja FL prikazuje tekočo nastavev\*\*

0 = 7,4 kW



1 = 4,5 kW

2 = 3,1 kW

\*\* privzeta je nastavev 7,4 kW

- za spreminjanje vrednosti omejitve moči (Power Limitation)

se pomikajte po izbirnem območju FL 

- za shranjenje izbire držite pritisnjene tipke  , 1 sekundo; zaslišili boste zvočni signal, ki potrjuje izvedeno nastavev, nato zapusti funkcijo.

#### UPORABA ASPIRATORJA

##### ● Vkllop

Pritisnite na (dotaknite se)  **ON/OFF kuhališča/ sesalnika**

Vklopi se signalna lučka, ki javlja, da je kuhališče/sesalnik pripravljen za uporabo

Znova pritisnite za izklop

**Opomba:** Ta funkcija ima prednost pred vsemi ostalimi.

### ● Vklon aspiratorja:

Dotaknite se (pritisnite) na **Območje za izbiro (6)**, da bi aktivirali sesalnik

### ● Hitrost sesanja (moč):

S prsti se dotaknite in potisnite po **izbirni vrstici (6)**:

Na desno za povečanje sesalne hitrosti (moči) **(0-9)**;

Na levo za zmanjšanje hitrosti (moči) sesanja **(9-0)**

Izdelek je opremljen z dvema dodatnima tempiranimi hitrostma sesanja (moči):



"P" 5 minut

nato se moč vrne na nivo 9.

### ● Timer

#### Aktiviranje/reguliranje funkcije Timer za aspirator

• Izberite sesalnik.

• Pritisnite   **(8)** za dostop funkciji Timer (pri kateri koli hitrosti)



• Nastavite čas trajanja funkcije Timer:

pritisnite izbirno stikalo , da bi povišali čas samodejnega ugašanja

pritisnite na izbirno stikalo , da bi zmanjšali čas samodejnega ugašanja

na zaslonu **(15)** se pokaže odštevanje,

**Opomba:** ob strani zaslona sesalnika se pokaže simbol  **(19)**

Ko časovnik konča odštevanje, se zasliši zvočni signal (za 2 minuti, ali se ugasne ob pritisku na katero  ) , medtem, ko na zaslonu **(15)** utripa, simbol "0.00".

#### Za izklop časovnika:

• izberite l'**Območje za izbiro (6)**

• nastavite vrednost časovnikan "0", s pomočjo 

**Opomba:** funkcija ostane aktivna, če v tem času ne pritisnete drugih tipk.

### ● Aktivacija indikatorjev nasičenosti filtrov

Ti indikatorji so običajno deaktivirani

(tako za filter za maščobe kot za filtre z aktivnim ogljem)

Da bi jih aktivirali postopajte kot sledi:

- vklopite sesalno površino z ;

- ko je sesalni motor kuhališča izklopljen, pritisnite in držite pritisnjeno l'**Območje za izbiro (7)**:

LED "FILTER" **(17)** se prižge pri nizki osvetlitvi

na zaslonu **(14)** sesalnika se pokaže črka "G" – da bi aktivirali indikator zasičenosti **filtra za maščobe** –

**Opomba:** ponovno pritisnite na **Območje za izbiro (7)** da bi prikazali na zaslonu **(14)** črko "F" in nato aktivirali **filter za vonjave na aktivno**

**Oglje**

- pritisnite na l'**Območje za izbiro (6)**, LED "FILTER" **(17)** preide na visoko svetlost, nato se po 10 sekundah ugasne, ko je potrjena **AKTIVACIJA**.

### ● Deaktivacija indikatorjev zasičenosti filtrov

ponovite zgoraj opisan postopek za aktivacijo;

- LED "FILTER" **(17)** preide na nizko osvetljenost, nato se po 10 sekundah ugasne, ko je potrjena **DEAKTIVACIJA**.

### ● Indikator nasičenosti filtrov

Napa prikaže, kdaj je potrebno opraviti vzdrževanje filtrov:

#### Maščobni filter

LED "FILTER" **(17)** se prižge;

na zaslonu **(14)** se pokaže simbol "G" (za 10 sekund od vklopa)

#### Filtri za vonjave na aktivno oglje

LED "FILTER" **(17)** utripa;

na zaslonu **(14)** se pokaže simbol "G" (za 10 sekund od vklopa)

### ● Resetiranje nasičenosti filtrov

Po tem, ko ste izvedli vzdrževanje filtrov (za maščobe in/ali vonjave z aktivnim ogljem) dolgo pritisnite na l'**Območje za izbiro (7)**:

LED "FILTER" se ugasne ter tako ponovno zažene štetje indikatorja.

**Opomba:** Ponovite postopek v primeru, da oba filtra oddajata signal.

### ● Avtomatsko delovanje

Izdelek je opremljen s senzorjem za kakovost zraka, ki omogoča napi, da samodejno nastavi hitrost sesanja, ki bo najbolj primerna glede na vrsto kuhanja.

Za aktiviranje te funkcije:

Za kratek čas pritisnite na l'**Območje za izbiro (7)**, LED "(A)" **(18)** se prižge, kar pomeni, da napa deluje na ta način.

### ● Samodejno delovanje nape s SNAP®

Za povezavo med napo in SNAP®, glejte priročnik, ki je dobavljen s SNAP® ali pogledjte na [www.elica.com](http://www.elica.com).

**Opomba:** SNAP® je dodatna sesalna enota, ki lahko dela skupaj z napo.

Za aktiviranje te funkcije:

Za kratek čas pritisnite na l'**Območje za izbiro (7)**, LED

“(A)” **(18)** in LED  **(22)** se prižgeta, kar pomeni, da napa dela na ta način.

### ● Indikator FLAP odprt

Sesalnik je opremljen z vrtljivim mehanskim FLAP-om. Da bi aktivirali izdelek, je potrebno napo vklopiti in odpreti flap. Napa je opremljena s senzorjem, ki ob aktivnem sesanju, če je FLAP popolnoma zaprt, samodejno ustavi motor. Sesanje se ponovno zažene samo, ko se ponovno odpre FLAP.

- če vklopimo sesalnik se motor ne bo zagnal, če je FLAP zaprt:

LED “OPEN” (23) se prižge, sliši se dolgi zvočni signal , vsakih 5 sekund  
zaslon (12) utripa

- če FLAP zapremo, ko je motor vklopljen, se ta izklopi:

LED “OPEN” (23) se prižge, sliši se dolgi zvočni signal , vsakih 5 sekund  
zaslon (12) utripa

**Aparat je zasnovan tako, da se uporablja v kombinaciji s okenskimi KIT senzorjem (ki ga ne dobavlja proizvajalec).**

Z namestitvijo okenskega KIT senzorja (samo v primeru uporabe v načinu VSESANJA) bo dovod zraka prenehal delovati vsakič, ko se okno v sobi, na katerega je nameščen KIT, zapre.

• Električno povezavo KIT-a na aparat mora izvesti usposobljeno in specializirano tehnično osebje.

• KIT mora biti posebej certificiran v skladu z varnostnimi standardi, ki se nanašajo na komponento in njeno uporabo z aparatom. Namestitev mora biti izvedena v skladu s predpisi za trenutne domače sisteme.

**POZOR:**

• ožičenje KIT sistema , ki ga želite priključiti na aparat, mora biti del certificiranega vezja z zelo nizko varnostno napetostjo (SELV).

• Proizvajalec tega električnega aparata zavrača vsako odgovornost za morebitne težave, škodo, požara zaradi napak in/ali težav, ki so posledica nepravilnega delovanja in/ali napačne montaže KIT-a.

#### 4.1 Tabela moči delovanja

Stopnja moči		Vrsta kuhanja	Uporaba stopnje (vključno z izkušnjami in navadami pri kuhanju)
Najvišja moč	Boost	Hitro segrevanje	Ta stopnja moči je idealna za hitro zvišanje temperature jedi do vrelišča v primeru vode oziroma za hitro segrevanje tekočin pri kuhanju.
	8-9	Cvrtje - vretje	Ta stopnja moči je idealna za praženje, začetno kuhanje, cvrtje globoko zamrznjenih jedi in hitro zavretje.
Visoka moč	7-8	Praženje – vretje – pečenje na žaru	Ta funkcija je idealna za praženje, vzdrževanje vretja, kuhanje in pečenje na žaru (krajši čas, 5-10 minut).
	6-7	Praženje – kuhanje – dušenje – pečenje na žaru	Ta funkcija je idealna za praženje, vzdrževanje počasnega vretja, kuhanje in pečenje na žaru (srednje dolgo časa, 10-20 minut)
Srednje visoka moč	4-5	Kuhanje – dušenje – praženje – pečenje na žaru	Ta funkcija je idealna za dušenje, vzdrževanje počasnega vretja, kuhanje (dolgo časa). Mešanje testenin z omako.
	3-4	Kuhanje – vretje – zgoščevanje – zgoščevanje testenin z omako	Ta funkcija je idealna za dolgotrajno kuhanje (riž, omake, pečenka, ribe) z dodano tekočino (npr. voda, vino, juha, mleko) ter za zgoščevanje testenin z omako.
	2-3	Kuhanje – vretje – zgoščevanje – zgoščevanje testenin z omako	Idealna je za dolgotrajno kuhanje (za količine, manjše od enega litra: riž, omake, pečenka, ribe) z dodano tekočino (npr. voda, vino, juha, mleko).
Nizka moč	1-2	Topljenje – odmrzovanje – ohranjanje toplih jedi – zgoščevanje testenin z omako	Ta funkcija je idealna za topljenje masla, nežno topljenje čokolade, odmrzovanje manjših količin hrane.
	1	Topljenje – odmrzovanje – ohranjanje toplih jedi – zgoščevanje testenin z omako	Ta funkcija je idealna za ohranjanje toplote pravkar pripravljenih jedi manjših količin ali segrevanje krožnikov ter zgoščevanje rižot.
OFF	Nična moč	Odlagalna površina	Kuhalna plošča v stanju pripravljenosti ali ugasnjena (prisotna je lahko preostala toplota po zaključku kuhanja, na kar opozarja oznaka H-L-O).

4.2 Tabela časov kuhanja

Vrsta živila	Jed ali način priprave	Stopnja moči in potek kuhanja			
		Prva faza	Moč	Druga faza	Moč
Testenine, riž	Sveže testenine	Segrevanje vode	Booster-9	Kuhanje testenin in vzdrževanje vretja	7-8
	Sveže testenine	Segrevanje vode	Booster-9	Kuhanje testenin in vzdrževanje vretja	7-8
	Kuhani riž	Segrevanje vode	Booster-9	Kuhanje testenin in vzdrževanje vretja	5-6
	Rižota	Cvrtje in pečenje	7-8	Kuhanje	4-5
Zelenjava, stročnice	Kuhani	Segrevanje vode	Booster-9	Kuhanje	6-7
	Cvrti	Segrevanje olja	9	Cvrtje	8-9
	Praženi	Segrevanje pripomočka	7-8	Kuhanje	6-7
	Dušeni	Segrevanje pripomočka	7-8	Kuhanje	3-4
	Popečeni	Segrevanje pripomočka	7-8	Praženje	7-8
Meso	Pečenka	Hitro pečenje mesa na olju (na maslu pri moči 6)	7-8	Kuhanje	3-4
	Na žaru	Predgretje posode	7-8	Pečenje na žaru na obeh straneh	7-8
	Praženo	Praženje na olju (na maslu pri moči 6)	7-8	Kuhanje	4-5
	Dušene	Praženje na olju (na maslu pri moči 6)	7-8	Kuhanje	3-4
Ribe	Na žaru	Predgretje posode	7-8	Kuhanje	7-8
	Dušene	Praženje na olju (na maslu pri moči 6)	7-8	Kuhanje	3-4
	Cvrtje	Segrevanje olja ali maščobe	8-9	Cvrtje	7-8
Jajca	Ocvrta	Segrevanje ponve z maslom ali maščobo	6	Kuhanje	6-7
	Omleta	Segrevanje ponve z maslom ali maščobo	6	Kuhanje	5-6
	Mehko/trdo kuhana	Segrevanje vode	Booster-9	Kuhanje	5-6
	Palačinke	Segrevanje ponve z maslom	6	Kuhanje	6-7
Omake	Paradižnikova	Praženje na olju (na maslu pri moči 6)	6-7	Kuhanje	3-4
	Ragu	Praženje na olju (na maslu pri moči 6)	6-7	Kuhanje	3-4
	Bešamel	priprava osnove (topljenje masla in moke)	5-6	Rahlo vretje	3-4
Sladice, kreme	Slaščičarska krema	Zavretje mleka	4-5	Vzdrževanje počasnega vretja	4-5
	Pudingi	Zavretje mleka	4-5	Vzdrževanje počasnega vretja	2-3
	Mlečni riž	Segrevanje mleka	5-6	Vzdrževanje počasnega vretja	2-3



## 5. Vzdrževanje

### Vzdrževanje kuhalne površine

**Pozor!** Pred vsakim čiščenjem ali vzdrževanjem se prepričajte, da so kuhališča ugasnjena in da nobena od signalnih lučk preostale toplote ne sveti.

#### 5.1 Čiščenje

Kuhalno ploščo je treba očistiti po vsaki uporabi.

##### **Pomembno:**

Ne uporabljajte grobih in žičnih gob. Z uporabo le-teh se s časom steklo poškoduje.

Ne uporabljajte jedkih kemičnih čistil, kot so razpršila za pečice ali odstranjevalci madežev.

Po vsaki uporabi počakajte, da se kuhalna plošča ohladi, nato pa z nje očistite zapečeno hrano in madeže.

Sladkor in živila z visoko vsebnostjo sladkorja poškodujejo kuhalno ploščo in jih je treba takoj odstraniti.

Sol, sladkor in pesek lahko opraskajo stekleno površino.

Za čiščenje kuhalne plošče uporabite mehko krpo, papirate kuhinjske brisače ali posebne izdelke za čiščenje kuhalnih plošč (upoštevajte navodila proizvajalca).

**NE UPORABLJAJTE PARNIH ČISTILNIKOV!!!**

##### **Pomembno:**

V primeru nezgodnih in obsežnih razlittij tekočin iz posode, lahko ukrepate z izpustnim ventilom, ki se nahaja v spodnjem delu izdelka, da tako odstranite vse ostanke in opravite čiščenje s popolno higiensko varnostjo.

**SI. 18**

Za popolnejše in temeljitejše čiščenje lahko povsem odstranite spodnjo posodo

**SI. 19**

##### **Čiščenje kovinske rešetke:**

Rešetko je treba oprati ročno z vročo vodo in nevtralnimi čistilom ter skrbno osušiti, da se prepreči pojav oksidacije.

### Vzdrževanje sesalnika

#### **Čiščenje**

Za čiščenje uporabljajte **IZKLUJUČNO SAMO** krpo, navlaženo z nevtralnimi tekočimi čistilom. **NE UPORABLJAJTE ORODJA ALI ČISTILNIH PRIPOMOČKOV!**

Izogibajte se uporabi grobih izdelkov.

**NE UPORABLJAJTE ALKOHOLA!**

#### **Maščobni filter**

**Zadržuje delce maščob, ki se sproščajo med kuhanjem.**

Očistiti ga je potrebno enkrat mesečno (ali ko sistem za prikaz zasičenosti filtrov javlja to potrebnost) z neagresivnimi čistili, ročno ali v pomivalnem stroju z nizko temperaturo in s kratkim ciklom.

S pranjem v pomivalnem stroju kovinski maščobni filter lahko zbledi, toda lastnosti filtriranja se v ničemer ne spremenijo.

**Slika 15**

#### **Filter Z Aktivnim Ogļjem - Keramičen**

**(samo različice s filtriranjem)**

**Zadržuje neprijetne vonjave kuhanja**

Izdelek je opremljen z naborom filtrov za vonj. Nasičenost filtrov vonjav se pojavi po bolj ali manj daljši uporabi, odvisno od vrste kuhinje in pravilnosti čiščenja maščobnega filtra. Filtre vonjav lahko toplotno regeneriramo vsakih 2/3 mesecev v predhodno ogreti pečici pri 200 °C 45 minut. Pravilna regeneracija zagotavlja konstantno učinkovitost filtriranja za 5 let.

**Pozor!** Filtrov ne postavljajte na dno pečice, ampak jih položite v pekač in postavite na vmesno višino.

**SI. 17 – 17a – 17b – 17c**

## 5.2 Iskanje in odpravljanje napak

INFORMACIJSKA KODA	OPIS	MOŽNI VZROKI	REŠITEV
E2	Upravljanje se izklopi zaradi previsoke temperature	Notranja temperatura elektronskih delov je previsoka	Počakajte, da se kuhalna plošča ohladi, preden jo znova uporabite
ERR03 + zvočni signal 	Zaznano je neprekinjeno (stalen) aktiviranje tipko. Vmesnik ugasne po 10. sekundah.	Voda, posoda ali kuhinjski pribor na uporabniškem vmesniku.	Očistite površino, morebitne predmete odstranite s površine.
Za vsa ostala sporočila o napakah (E ... U ...)	Pokličite servisno tehnično službo in jim sporočite kodo napake		

### 5.3 Servisno tehnična služba

Preden se obrnete na servisno tehnično službo

1. Preverite, ali lahko težavo odpravite sami s pomočjo rešitev iz poglavja "Iskanje napak".

2. Aparat izključite in znova vključite, in preverite, ali je težava odpravljena.

**Če po vseh navedenih kontrolah težave ne odpravite, se obrnite na najbližjo servisno tehnično službo.**

**Strogo se pridržavajte uputa navedenih u ovom priručniku.** Ne preuzimamo odgovornost za bilo kakve probleme, oštećenja ili požare uzrokovane nepoštivanjem uputa navedenih u ovom priručniku. Uređaj je namijenjen isključivo za uporabu u kućanstvu za kuhanje hrane i aspiracije para nastalih kuhanjem. Ostale uporabe (npr. grijanje prostorije) nisu dopuštene. Proizvođač ne preuzima odgovornost za neprimjereno korištenje ili za netočno postavljanje postavki.

**Aparat može izgledati estetski drugačije nego što je prikazano na crtežima u ovom priručniku. Međutim, upute za uporabu, održavanje i ugradnju ostaju ista.**

- ⓘ Pažljivo pročitajte upute: one sadrže važne podatke o ugradnji, uporabi i sigurnosti.
- ⓘ Nemojte obavljati strujne varijacije na aparatu.
- ⓘ Prije instaliranja uređaja provjerite jesu li sve komponente neoštećene. U suprotnom, kontaktirajte svog dobavljača i nemojte nastaviti s ugradnjom.
- ⓘ Provjerite cjelovitost aparata prije pristupanja postavljanju. U suprotnom, kontaktirajte svog dobavljača i nemojte nastaviti s ugradnjom.

**Napomena:** Elementi označeni simbolom "(\*)" su dodatni dijelovi isporučeni samo sa nekim modelima ili elementima koji nisu isporučeni već se moraju kupiti.

## 1. Upozorenja

**Upozorenje!** Pažljivo slijedite sljedeće upute: ● Uređaj mora biti isključen iz napajanja prije svakog pokušaja ugradnje. ● Ugradnju ili održavanje mora provesti kvalificirani tehničar, u skladu s uputama proizvođača i sukladno lokalnim propisima o sigurnosti. Ne popravljajte ni ne zamjenjujte bilo koji dio uređaja, osim ako to nije izričito navedeno u uputama za uporabu. ● Uzemljenje uređaja je obvezno po zakonu. ● Kabel za napajanje mora biti dovoljno dug da omogućiti povezivanje uređaja ugrađenog u element namještaja na električnu mrežu. ● Kako bi ugradnja bila u skladu s važećim sigurnosnim propisima, potrebno je upotrebljavati odobreni dvopolni prekidač, koji osigurava potpuno isključenje napajanja u slučaju prenapona kategorije III, u skladu s pravilima ugradnje. ● Ne upotrebljavajte višestruke utičnice ili produžne kabele. ●

Nakon završetka ugradnje, električni dijelovi više ne smiju biti raspoloživi korisniku. ● Uređaj i raspoloživi dijelovi zaštićeni su pri uporabi. Pazite da ne dodirnete grijaće elemente. ● Budite oprezni da se dieca ne igraju s uređajem: držite diecu podalje od uređaja i držite ih pod nadzorom, budući da se raspoloživi dijelovi mogu iako zaštititi tijekom uporabe. ● Korisnici pacemaker-a i aktivnih implantata moraju prije uporabe indukcijske ploče za kuhanje provjeriti da je njihov stimulator kompatibilan s uređajem. -Za vrijeme i nakon uporabe ne dodirujte grijaće elemente uređaja. ● Izbjegavajte kontakt s odiećom ili drugim zapaljivim materijalima sve dok se sve komponente aparata ne ohlade dovoljno jer to predstavlja rizik od požara. -Ne stavljajte zapaljivi materijal na uređaj ili u njegovu blizinu. -Pregrrijane masti i ulja lako su zapaljivi. Nadzirite kuhanje hrane bogate masću i uljem. -Ako je površina napuknuta, ugasite uređaj kako biste izbjegli mogućnost strujnog udara. -Uređaj nije namijenjen za stavljanje u pogon s pomoću vanjskog broilera ili odvojenog sustava dalijskog upravljanja. ● Kuhanje bez nadzora na ploči za kuhanje s uljem ili masti može biti opasno i izazvati požar. ● Proces kuhanja treba nadzirati. Kratki procesi kuhanja moraju biti neprekidno nadzirani. ● NIKADA ne pokušavajte ugasiti vatru vodom. Umjesto toga, isključite uređaj i ugasite vatru, na primjer, pomoću poklopca ili protupožarne deke. Opasnost od požara: ne stavljajte predmete na površinu za kuhanje. ● Ne koristite sredstva za čišćenje parom, opasnost od električnog udara. ● Nemojte stavljati metalne predmete kao što su noževi, vilice, žlice i poklopci na površinu ploče

za kuhanje jer bi se mogli pregrijati. ● Prije spajanja aparata na električnu mrežu: provjerite pločicu s podacima (na donjem dijelu uređaja) kako biste se uvjerali da napon i snaga odgovaraju onima na mreži i da je utičnica prikladna. Ako ste u nedoumici, pozovite kvalificiranog električara.

**Važno:** ● Nakon uporabe, isključite ploču za kuhanje pomoću kontrolne ploče i ne oslanjajte se na detektor posuda za kuhanje. ● Izbjegavajte prolijevanje tekućine, dakle, prilikom zagrijavanja tekućina smanjite dovod topline. ● Ne ostavljajte grijaće elemente uključene ako su na njima prazne posude i tave ili bez posuda. ● Nakon što završite s kuhanjem, isključite odgovarajuću zonu kuhanja. ● Za kuhanje nikada ne koristite aluminijsku foliju i nikada ne stavljajte izravno proizvode zapakirane aluminijem. Aluminij bi se rastopio i nepopravljivo oštetio vaš uređaj. ● Nikada ne zagrijavaite konzerve ili limenke s hranom bez prethodnog otvaranja: mogli bi eksplodirati! Ovo upozorenje vrijedi za sve druge vrste ploča za kuhanje. ● Uporaba velike snage, kao što je funkcija Booster nije pogodna za zagrijavanje nekih tekućina kao što je, na primjer, ulje za prženje. Pretjerana toplina može biti opasna. U tim slučajevima preporučuje se korištenje manje snage. ● Posude za kuhanje moraju biti postavljene izravno na ploču za kuhanje i moraju se centrirati. Ni u kojem slučaju ne stavljajte druge predmete između posude i ploče za kuhanje. ● Pri visokim temperaturama, uređaj će automatski smanjiti razinu snage u određenom dijelu ploče za kuhanje. ● Prije bilo kakve radnje čišćenja ili održavanja, odspojite aparat iz električne mreže uklanjajući utikač ili isključujući glavni prekidač u

domu. ● Za sve operacije instalacije i održavanja upotrebljavajte rukavice. ● Uređajem se mogu koristiti djeca starija od 8 godina i osobe sa smanjenim fizičkim, osjetilnim i mentalnim sposobnostima ili s nedostatkom iskustva i znanja ako su pod nadzorom odnosno nakon što su poučeni o sigurnom načinu uporabe uređaja te razumiju opasnosti do kojih može doći. ● Djeca trebaju biti pod nadzorom kako bi se osiguralo da se ne igraju s uređajem. ● Čišćenje i održavanje ne smiju obavljati djeca bez nadzora. ● Mjesto mora biti dovoljno provjetreno kad se aparat koristi istovremeno s drugim aparatima s plinskim izgaranjem ili drugim gorivima. ● Aparat se mora često čistiti kako iznutra tako i izvana (NAJMANJE JEDNOM MJESEČNO), te strogo pratite ono što je naznačeno u uputama za održavanje. ● Ako ne pratite pravila čišćenja aparata i zamjene i čišćenja filtera postoji rizik od požara. ● Flambiranje je strogo zabranjeno. ● Uporaba plamena štetna je za filtre i može dovesti do požara te je zbog toga strogo zabranjena. ● Prženje se mora posebno nadzirati kako bi se izbjeglo paljenje pregrijanog ulja. ● POZORNOST: Kada je ploča za kuhanje u uporabi, raspoloživi dijelovi aparata mogu se pregrijati. ● **Pozornost!** Ne priključujte uređaj na napajanje sve dok ugradnja nije u potpunosti završena. ● Što se tiče tehničkih i sigurnosnih mjera koje treba poduzeti za odvod ispušnih dimova, treba se strogo pridržavati odredbi nadležnih lokalnih vlasti. ● Usisani zrak ne smije se poslati u odvod za ispuštanje dima nastalog od uređaja za izgaranje plina ili drugih goriva. ● Nikada nemojte koristiti aparat bez da je rešetka ispravno montirana! ● Koristite samo vijke za pričvršćivanje koji su

priloženi uz aparat za postavljanje ili, ako nisu priloženi, kupite vijke odgovarajućeg tipa. Upotrebljavajte vijke ispravne duljine, koji su navedeni u Vodiču za ugradnju. ● Kada ovaj aparat radi zajedno sa drugim uređajima koji se napajaju nekom energijom koja nije električna, negativni tlak u sobi ne smije preći 4 Pa ( $4 \times 10^{-5}$  bara). ● Važno je sačuvati ovaj priručnik kako biste ga mogli pročitati u bilo kojem trenutku. U slučaju prodaje, ustupanja drugima ili premještaja, pobrinite se da ostane zajedno s uređajem.

Ovaj uređaj označen je u skladu s Europskom smjernicom 2012/19/EZ - UK SI 2013 No3113, o otpadu električne i elektroničke opreme (OEEO). Ispravnim zbrinjavanjem ovog proizvoda korisnik će pomoći u sprečavanju mogućih



negativnih posljedica za okoliš i zdravlje. Simbol  na proizvodu ili na popratnoj dokumentaciji pokazuje da se ovaj proizvod ne smije tretirati kao kućni otpad, nego se mora dostaviti na odgovarajuće mjesto prikupljanja otpada za recikliranje električne i elektroničke opreme. Potrebno je smjestiti ovaj proizvod u otpad uz poštovanje lokalnih propisa o zbrinjavanju otpada. Za više informacija o tretiranju, preuzimanju i recikliranju ovog proizvoda obratite se odgovarajućem lokalnom uredu za upravljanje, uredu usluge prikupljanja kućnog otpada ili trgovini u kojoj je kupljen proizvod.

Uređaj je dizajniran, testiran i proizveden u skladu s pravilima:

- Sigurnost: EN/IEC 60335-1; EN/IEC 60335-2-6, EN/IEC 60335-2-31, EN/IEC 62233.

- Učinkovitost: EN/IEC 61591; ISO 5167-1; ISO 5167-3; ISO 5168; EN/IEC 60704-1; EN/IEC 60704-2-13; EN/IEC 60704-3; ISO 3741; EN 50564; IEC 62301. EN 60350-2;

- EMC (elektromagnetska kompatibilnost): EN 55014-1; CISPR 14-1; EN 55014-2; CISPR 14-2; EN/IEC 61000-3-3; EN/IEC 61000-3-12. Savjeti za pravilnu uporabu kako bi se smanjio utjecaj na okoliš: Kada počnete kuhanje, uključite aparat na minimalnu brzinu, ostavljajući ga uključenom neko vrijeme i nakon završetka kuhanja. Povećajte brzinu samo u slučaju velikih količina dima i pare, koristeći funkciju booster samo u ekstremnim slučajevima. Za održavanje sustav za smanjenje mirisa učinkovitijim, zamijenite, kad je to potrebno, ugljeni filter/-re. Za održavanje učinkovitijim filtra za mast, po potrebi ga očistite. Da bi optimizirali učinkovitost i smanjili buku, koristite maksimalni promjer sustava kanala, opisan u ovom priručniku.

## 2. Korištenje

### Uporaba ploče za kuhanje

Sustav indukcijskog kuhanja temelji se na fizičkom fenomenu magnetske indukcije. Ključno obilježje ovog sustava je direktan prijenos energije iz generatora na posudu.

#### Prednosti:

U usporedbi s električnim pločama za kuhanje, vaša indukcijska ploča je:

- **Sigurnija:** niža temperatura na staklenoj površini.
- **Brža:** kraće vrijeme zagrijavanja hrane.
- **Preciznija:** ploča odmah reagira na vaše naredbe.
- **Učinkovitija:** 90% apsorbirane energije pretvara se u toplinu. Osim toga, kada posudu za kuhanje uklonite s ploče, prijenos topline odmah se prekida, tako izbjegavajući nepotreban gubitak topline.

### 2.1 Posude za kuhanje



#### Upotrebljavajte samo posude s oznakom

##### Važno:

kako biste izbjegli trajna oštećenja na ploči, nemojte koristiti:

- posude s neravnim dnom;
- metalne posude s emajliranim dnom;
- posude s hrapavom površinom, kako biste izbjegli grebanje površine ploče;
- nikada ne stavljajte vruće posude na površinu upravljačke ploče.

Ne rade sve posude prikladne za indukcijsko kuhanje učinkovito zbog dna koje je djelomično sastavljeno od feromagnetskog materijala!! Kada kupujete lonce ili tave, provjerite:

- da je dno je potpuno od feromagnetskog materijala. U suprotnom se smanjuje i učinkovitost prijenosa topline i njezina ujednačenost, pri čemu temperature površine posude/lonca nisu погодne za kuhanje.



**NE!**

- Dno ne smije sadržavati aluminij: posude se ne zagrijava i induktori ne mogu prepoznati takvo posude.



**NE!**

- Dna koja nisu ravna ili su s hrapavom površinom. Oduzimaju kontaktnu površinu između induktora i posude, smanjujući učinkovitost i pogoršavajući iskustvo kuhanja.



**DA!**

**Važno:** nikada ne stavljajte vruće posude na površinu upravljačke ploče.

### 2.1.1 Postojeće posude

Možete provjeriti da li je materijal od kojeg je proizvedena vaša posuda magnetski ili ne, uporabom jednostavnog magneta. Posude nisu prikladne za uporabu ako se ne mogu magnetski detektirati. Naznake iz prethodnog stavka primjenjuju se i u ovom slučaju.

### 2.1.2 Preporučeni dijometri dna posuda

**VAŽNO:** ako posude nisu točnih dimenzija, zone za kuhanje neće se uključiti.

Kako biste provjerali minimalni promjer prikladne posude za svaku pojedinu zonu, pogledajte ilustracije sadržane u ovom priručniku.

Za postizanje najboljih rezultata preporučuje se:

- Koristite posude za kuhanje i tave s dnom jednake veličine kao zona za kuhanje.
- Kad god je moguće tijekom kuhanja staviti poklopac na posude tijekom kuhanja i posebno za lonce veće od 22 cm.
- Postavite posudu u središte zone za kuhanje nacrtane na ploči za kuhanje.

**Oprez: Kako bi se očuvala učinkovitost kuhanja i kvaliteta proizvoda, NE preporučuje se uporaba indukcijskih adaptera.**

### Uporaba nape

Sustav za usisavanje se može koristiti u načinu rada za ekstrakciju i evakuaciju zraka ili za filtriranje za unutarnju recirkulaciju.



### Usisna verzija

#### SI.7

Para se evakuira prema van kroz niz cijevi (moraju se kupiti odvojeno) pričvršćenih na isporučenu priрубnicu za spajanje. Promjer ispušne cijevi mora biti jednak promjeru prstena za povezivanje:

- u slučaju pravokutnog izlaza 222 x 89 mm
- u slučaju okruglog izlaza Ø 150 mm (\*)

Za više informacija pogledajte stranicu posvećenu priboru usisne verzije, u ilustriranom dijelu ovog priručnika. Priključite proizvod na cijevi i odvodne rupe na zidu s promjerom koji odgovara promjeru izlaznog zraka (priрубnici). Uporaba cijevi i rupa na zidu s manjim promjerom će rezultirati smanjenjem usisne učinkovitosti i drastičnim povećanjem razine buke.

Stoga, ne prihvaća se nikakva odgovornost.

⚠ Koristite najkraći mogući kanal.

⚠ Koristite kanal s što manje zavoja (maksimalni kut zavoja: 90°).

⚠ Izbjegavajte drastične promjene promjera cijevi.



### Filtrirajuća verzija

#### Slika 10

Usisani zrak se filtrira kroz posebne filtre za mast i za miris prije nego što se vraća natrag u sobu.

Proizvod se isporučuje sa svime što je potrebno za standardnu instalaciju s izlaskom zraka na prednjoj strani postolja kuhinjskoga ormarića. Za više informacija pogledajte stranicu posvećenu priboru filtrirajuće verzije, u ilustriranom dijelu ovog priručnika.

Posjetite web stranice [www.elica.com](http://www.elica.com) i

[www.shop.elica.com](http://www.shop.elica.com) kako biste provjerali kompletan asortiman dostupni kitova, kako bi mogli izvesti različita instaliranja, kako u filtrirajućoj, tako i u usisnoj verziji.

## 3. Postavljanje

• Električna i mehanička instalacija moraju biti izvršene od strane specijaliziranog osoblja.

Minimalna udaljenost između ploče za kuhanje i zida mora biti najmanje 50mm s prednje strane, najmanje 50mm sa strane i najmanje 550mm od visećih kuhinjskih jedinica.

Napomena = Predložene udaljenosti su indikativne: prilikom planiranja prostora moraju se pridržavati naznaka proizvođača kuhinje.



### 3.1 Povezivanje s električnom strujom

#### SI. 3

- Odspojite uređaj iz električne mreže.
- Ugradnju mora izvršiti stručno osoblje upoznato s važećim standardima ugradnje i sigurnosti.
- Proizvođač ne preuzima odgovornost za osobe, životinje ili stvari u slučaju nepoštivanja smjernica navedenih u ovom poglavlju.
- Kabel za napajanje mora biti dovoljno dug da bi omogućio uklanjanje ploče za kuhanje s radne ploče.
- Provjerite da li napon naveden na pločici na donjem dijelu uređaja naponu prisutnom u prostoriji u kojoj će se uređaj instalirati.
- Ne upotrebljavajte produžne kabele.
- Električni kabel za uzemljenje mora biti 2

cm duži od ostalih kabela. ● U slučaju da uređaj nije opremljen kablom za napajanje, upotrijebite kabl s presjekom vodiča od najmanje 2.5 mm<sup>2</sup> za snagu do 7200 Watt; a za veću snagu on mora biti najmanje 4 mm<sup>2</sup>). ● Kabel u niti jednoj točki ne smije doseći temperaturu za 50°C višu od sobne temperature. ● Uređaj je predviđen za trajno priključenje na električnu mrežu.

● **Upozorenje!** Prije ponovnog povezivanja na mrežu i provjere ispravnog rada, uvijek provjerite je li mrežni kabl ispravno montiran. ● **Upozorenje!** Kabel napajanja mora zamijeniti ovlaštenu servis za tehničku pomoć ili osoba slične kvalifikacije.

**Napomena:** proizvod je opremljen funkcijom Power Limitation ograničavača snage koja vam omogućuje postavljanje maksimalnog praga apsorpcije kw  
Podešavanje se mora izvršiti kada je proizvod spojen na napajanje ili kada se mrežno napajanje ponovno uključi (unutar 2 minute). Dimenzionirajte zaštitu električnog sustava prema odabranoj razini Power Limitation (ograničenje snage). Za redoslijed postavljanja funkcije Power Limitation (ograničenja snage) pogledajte upute u odjeljku Rad.

### 3.3 Montaža

**Prije početka instalacije:**

- Nakon raspakiranja proizvoda provjerite da isti nije oštećen prilikom prijevoza, te se u slučaju problema obratite dobavljaču ili Službi za korisnike, prije nego što nastavite s instalacijom.
- Provjerite da je kupljeni proizvod dimenzija prikladnih za odabranu ugradbenu zonu.
- Provjerite da unutar ambalaže (u svrhu prijevoza) nema popratnog materijala (na primjer, vrećice s vjercima, garancije i sl.), koji mora biti uklonjen i pohranjen.
- Također provjerite je li u blizini ugradbene zone dostupna električna utičnica

**Osobine dijela namještaja predviđenog za ugradnju:**

- Proizvod se ne može ugraditi iznad hladnjaka, perilica posuda, štednjaka, pećnica, perilica i sušilica.
- Sve radove povezane s rezanjem namještaja, potrebno je izvršiti prije ugradnje ploče za kuhanje, pažljivo uklonivši sve ostatke rezanja i strugotine.

**- kako bi se optimizirala instalacija za filtriranje, poželjno je napraviti utor u postolju gdje se može umetnuti komercijalna rešetka**

**VAŽNO:** koristite jednokomponentno ljepilo za brtvljenje (S), koje ima otpornost na temperature 250°; prije postavljanja, površine koje se trebaju lijepiti moraju se pažljivo očistiti uklanjanjem svihtvari koje bi mogle ugroziti njihovo prijanjanje (npr. sredstva za otpuštanje, konzervansi, masti, ulja, praškovi, ostaci starih ljepila itd.); ljepilo treba ravnomjerno rasporediti po cijelom obodu okvira; nakon lijepljenja ostavite da se ljepilo osuši oko 24 sata.

**Sl. 1B-2B**

**Upozorenje!** Instalacija vijaka i zatvarača koja nije u skladu s ovim uputama može dovesti do rizika vezanih uz električnu energiju.

**Napomena:** za pravilnu ugradnju proizvoda preporučamo omatanje cijevi sa ljepilom koje ima sljedeće karakteristike:

- meki, elastični, PVC film s ljepilom na akrilnoj osnovi
- poštuje propise DIN EN 60454
- usporivač plamena
- odlična otpornost na starenje
- otporno na promjene temperature
- upotrebljiv pri niskim temperaturama

## 4. Funkcioniranje

### Upravljačka ploča

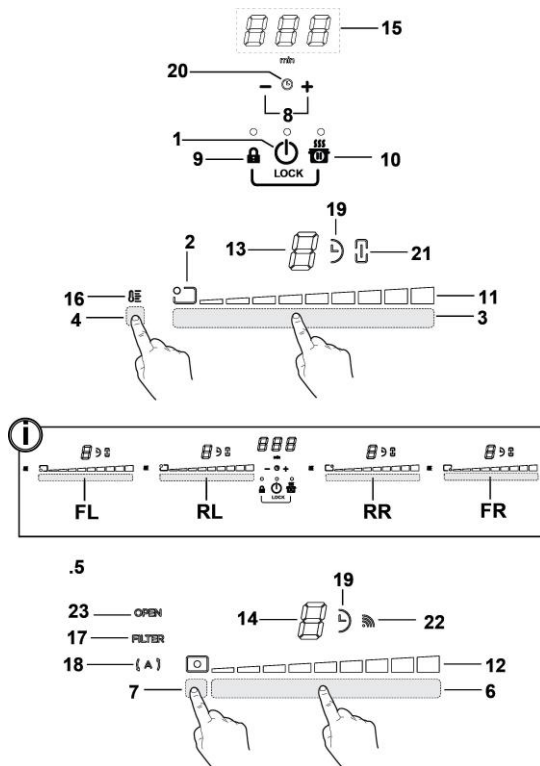

#### Tipke

1. **ON/OFF** ploče za kuhanje/ nape za ploču za kuhanje
2. Pokazatelj zone za kuhanje
3. Izbor zone za kuhanje
4. Aktiviranje Temperature Manager (upravljanje temperaturom)
5. Tipke nape
6. Izbor nape
7. Povećanje/Smanjenje brzine (snage) usisavanja
8. Aktiviranje automatskih funkcija  
Resetiranje zasićenja filtera
9. Aktiviranje Timer (mjerača vremena)
- 9+10. Povećanje/Smanjenje vremena Timer (mjerača vremena)
10. Key Lock (zaključavanje tipki)
11. Child Lock (funkcija zaključavanja)
12. Pauza / Opoziv

#### Zaslon / LED

11. Prikaz Power Level (razine snage)
12. Prikaz brzine (snage) usisavanja
13. Zaslon zone za kuhanje
14. Zaslon nape
15. Zaslon Timer
16. Pokazatelj Temperature Manager (upravljanje temperaturom)
17. Pokazatelj potrebna asistencija za filtre
18. Pokazatelj funkcije automatskog usisavanja
19. Pokazatelj aktivnog Timer (mjerača vremena)
20. Pokazatelj aktivnog Egg Timer (mjerača vremena za kuhanje jaja)
21. Pokazatelj aktivnog Bridge (mosta)
22. Pokazatelj rada sa SNAP
23. Pokazatelj FLAP



## UPORABA PLOČE ZA KUHANJE

### Potrebno je znati prije početka:

Sve funkcije ove ploče za kuhanje osmišljene su u skladu s najstrožim mjerama sigurnosti.

Zbog toga:

• **Neke funkcije se ne aktiviraju, ili se automatski deaktiviraju, kada nisu prisutne posude na ploči ili kada su iste loše postavljene.**









• U ostalim slučajevima, aktivirane postavke se automatski deaktiviraju nekoliko sekundi nakon što odabrana postavka zahtijeva dodatno postavljanje koje nije učinjeno (npr.: **"Uključite ploču za kuhanje"** bez **"Odaberite zonu kuhanja"** i **"Radnu temperaturu"**, ili **"Funkciju Lock (zaključavanje)"** ili **"Timer (mjerac vremena)"**).

 **Pažnja!** U slučaju (na primjer) dugotrajne uporabe, gašenje zone za kuhanje može trajati duže zbog faze hlađenja; na prikazu zone za kuhanje pojaviti će se simbol **"H"** koji označava tu fazu.

Pričekajte da se simbol na prikazu isključi prije nego što se približite zoni za kuhanje.

### Prikaz zone za kuhanje

na zaslonima zona za kuhanje prikazuje se:

Zona za kuhanje uključena	
Power Level (razina snage)	
Pokazatelj preostale topline	
Detektor posude	
Aktivirana funkcija "Temperature Manager" (upravljanje temperaturom)	
Aktivirana Funkcija Child Lock (zaključavanje)	
Funkcija Pauza	
Funkcija Automatic Heat UP (automatsko zagrijavanje)	

## Karakteristike ploče za kuhanje

### ● **Safe Activation (Sigurno aktiviranje)**

Proizvod se aktivira samo u prisutnosti posude u kuhanje; proces zagrijavanja se ne pokreće ili se prekida u slučaju odsutnosti ili uklanjanja posude.

### ● **Pot Detector (Otkrivanje posuda)**

Uređaj automatski detektira prisutnost posuda za kuhanje.

### ● **Safety Shut Down (Sigurnosno isključivanje)**

Iz sigurnosnih razloga, svaka zona za kuhanje ima maksimalnu vrijeme rada, koje ovisi o razini postavljene snage.

### ● **Residual Heat Indicator (Pokazatelj preostale topline)**

Pri isključivanju jedne ili više zona kuhanja prisutnost preostale topline je označena posebnim vizualnim signalom na Display (zaslonu) odgovarajućeg područja, putem simbola **"H"**.

## Rad

**Napomena:** Za aktiviranje bilo funkcije najprije morate aktivirati željeno područje

### ● **Uključivanje**

Pritisnite (dodirite)  **ON/OFF ploče za kuhanje/ nape** Svjetlosni indikator će se upaliti kako bi signalizirao da je ploča za kuhanje/ napa spremna za uporabu  
Ponovno pritisnite za isključivanje

**Napomena: Ova funkcija ima prednost pred svim drugim funkcijama.**

### ● **Odabiranje zona kuhanja**

Dodirnite (pritisnite) **Područje izbora (3)** koje odgovara željenoj zoni kuhanja.

### ● **9 Power Level (razina snage)**

Ploča za kuhanje ima 9 razina snage  
Dodirnite i klizite prstima po **Području izbora (3)**:  
prema udesno za povećavanje razine snage;  
prema uljevo za smanjivanje razine snage.

### ● **Power Booster (Povećanje snage)**

Proizvod je opremljen dodatnom razinom snage (preko razine **9**), koja ostaje aktivna tijekom 5 minuta, nakon čega se snaga vraća na prethodnu razinu.

Dodirnite i klizite prstima po **Području izbora (3)** (prijeko razine **9**) i aktivirajte Power Booster (Povećanje snage)  
Razina snage Power Booster je prikazana na zaslonu zone sa simbolom **"P"**

### ● **Bridge Zones (most područja)**

Zone kuhanja zahvaljujući funkciji Bridge, mogu raditi u kombiniranom načinu, stvarajući jedinstvenu zonu kuhanja s istom razinom snage. Ta funkcija omogućuje ujednačeno kuhanje i s posudama velikih dimenzija.

Može se koristiti u kombinaciji prednja zona za kuhanje "Master" sa odgovarajućom stražnjom zonom za kuhanje "Sekundarna"

(za provjeru na kojim područjima je predviđena ova funkcija, pogledajte ilustrirani dio ovog priručnika).

#### **Za aktiviranje funkcije Bridge:**

- odaberite istodobno dva područja izbora zona za kuhanje koje želite koristiti

- pokazatelj funkcije Bridge (21) zone za kuhanje

"Sekundarna" se uključuje "U"

- preko Područja izbora (3) zone kuhanja "Master" moguće je postaviti Razinu (snagu) kuhanja

- za isključivanje Funkcije Bridge dovoljno je ponoviti istu proceduru aktiviranja

### ● **Temperature Manager (upravljanje temperaturom)**

Temperature Manager (upravljanje temperaturom) je kontrolna funkcija koja dozvoljava održavanje topline na stalnoj temperaturi i optimiziranoj razini snage; idealna je za čuvanje spremjene hrane toplom.

Funkcija Temperature Manager aktivira se pritiskom područja za aktiviranje (4)

Na zaslonu zone koja radi u funkciji Temperature Manager pojavljuje se simbol "L"

### ● **Key Lock (Zaključavanje tipki)**

Key Lock (zaključavanje tipki) omogućuje blokiranje postavki kako bi se spriječilo njihovo slučajno mijenjanje, ostavljajući aktivnim već postavljene funkcije.

#### **Aktiviranje:**

• pritisnite  (9)

• LED koji se nalazi iznad tipke svijetli, što ukazuje na uspješnu aktivaciju

#### **Ponovite za isključivanje.**



### ● **Child Lock (funkcija zaključavanja)**

Child Lock (funkcija zaključavanja) onemogućuje da djeca mogu slučajno uključiti zone kuhanja i zonu usisna, onemogućujući aktiviranje bilo koje funkcije.

Child Lock može se aktivirati samo kada je uređaj uključen, ali kada su zone za kuhanje (i zona usisna) isključene.

#### **Aktiviranje:**

• ukloniti sve posude s ploče za kuhanje

• pritisnuti i istodobno držati  (9) i  (10), zvučni signal označava da je funkcija aktivna, i prikazuje se jedna "L" na zaslonima (13) i (14).

#### **Ponovite za isključivanje.**



### ● **Timer (mjerač vremena)**

Funkcija Timer služi za odbojavanje koje se može postaviti, istovremeno, za svaku zonu za kuhanje (i područje usisa).

Po isteku postavljenog vremena, zone kuhanja (ili zone usisa) se automatski isključuju i korisnik se upozorava odgovarajućim zvučnim signalom.

#### **Aktiviranje/Podešavanje funkcije Timer ploče za kuhanje**

• Odaberite zonu kuhanja (snaga\*0)

• Pritisnite   (8) za pristupanje funkciji Timer



• Podesite vrijeme trajanja funkcije Timer:

pritisnite izbornik , za povećanje vremena automatskog isključivanja

pritisnite izbornik , za smanjenje vremena automatskog isključivanja

Ako želite, možete ponoviti postupak za preostale zone za kuhanje.

**Napomena:** Svaka zona kuhanja može imati različito postavljen Timer (mjerač vremena); na zaslonu (15) će se pojaviti, na 10 sekundi, odbojavanje posljednje izabrane zone, nakon čega se prikazuje odbojavanje sa manjim vremenom.

Kada mjerač vremena završi odbojavanje, oglašava se zvučni signal (na 2 minute, ili prestaje pritiskom  ) , dok zaslon (15) treperi, sa simbolom "0.00".

**Napomena:** kada se koristi funkcija Timer na strani zaslona

zone kuhanja pojavljuje se simbol "U"  
(19)



#### **Za isključivanje funkcije Timer:**

• odaberite zonu za kuhanje



• postavite vrijednost mjerača vremena na "0", putem 

**Napomena:** funkcija će ostati aktivna ako se u međuvremenu ne pritisnu druge tipke.

### ● **Egg Timer (mjerac vremena za kuhanje jaja)**

Funkcija Egg Timer (mjerac vremena za kuhanje jaja) je neovisna od zona za kuhanje (i zone usisa). Egg Timer (mjerac vremena za kuhanje jaja) se aktivira pritiskom na   (8).

**Napomena:** za podešavanje funkcije **Egg Timer** slijedite isti postupak kao i za funkciju **Timer**:

Kada mjerac vremena završi odbrojavanje, oglašava se zvučni signal (na 2 minute, ili prestaje pritiskom  ) , dok zaslon (15) treperi, sa simbolom "0.00".

**Napomena:** kada se koristi funkcija Egg Timer na pojavljuje se simbol  (20)

### ● **Pauza**

Funkcija Pauza omogućuje obustavu svake aktivne funkcije na ploči za kuhanje, postavljajući na nulu snagu kuhanja.

**Aktiviranje:**

- pritisnite  (10)
- prikazuje se jedna "!" na zaslonima (13).

### **Za isključivanje funkcije:**

**Napomena :** ova operacija obnavlja uvjete rada ploče prije pauze



- pritisnite  (10)
- u prvih 10 sekundi dugo kliznite prstima udesno **Područje izbora (3)**, koje se odnosi na **zonu kuhanja 2 (SL.19)**;
- Napomena :** ako se operacija ne izvrši u ovom vremenu funkcija ostaje aktivna.

**Napomena:** ako se poslije 10 minuta, **Funkcija Pauza** ne isključuje, ploča za kuhanje se isključuje automatski.

### ● **Recall (opoziv)**

Funkcija Opoziv omogućuje obnavljanje svih postavki ploče za kuhanje, u slučaju neželjenog isključivanja.

**Aktiviranje:**

- **ponovo uključite ploču**   
u roku od 6 sekundi nakon isključivanja
- pritisnite  "  
u roku slijedećih 6 sekundi

### ● **Funkcija Automatic Heat UP (Automatsko grijanje)**

Funkcija Automatic Heat UP omogućuje brže postizanje postavljene snage zagrijavanja; s ovom funkcijom imamo prednost bržeg kuhanja, ali bez rizika od spaljivanja hrane, jer temperatura ne prelazi postavljenu razinu. Ova funkcija je dostupna za razine snage 1 -8 .

**Aktiviranje:**

- dugo pritisnite na **Područje izbora (3)**, željenu snagu
- prikazuje se jedna "R" na zaslonu (13).



### ● **Power Limitation (ograničenje snage)**

Funkcija Power Limitation omogućuje postavljanje rada uređaja ograničavajući maksimalnu apsorpciju.

**Napomena :** podešavanje se mora izvršiti s isključenom

pločom, **bez** pritiskanja tipki , u trenutku kada je ploča za kuhanje priključena na napajanje ili kada se napajanje ponovo uključi, u roku od 2 minute.

**Za podešavanje funkcije Power Limitation :**

- pritisnite i držite dugo pritisnutim tipke   , dok se ne emitira kratki zvučni signal

- istovremeno klizite prstima po područjima izbora **FL** i **RL**

 , od lijeva prema desno, zatim, držite dugo pritisnutim u području koje odgovara

posljednjoj razini snage  , dok se ne emitira kratki zvučni signal

- zaslon Timer (15) prikazuje simbole "CF6", koji označavaju da je moguće izvršiti podešavanje

- zatim pritisnite tipku  i prikazat će se mjerac vremena (15) **PHA (Phase power limit - Ograničenje fazne snage):**

- zaslon zone FL prikazuje postavke struje\*\*



0 = 7,4 KW

1 = 4,5 KW

2 = 3,1 KW

\*\* zadana postavka je 7,4 KW

- za promjenu postavki funkcije Power Limitation (ograničenje snage) klizite po područjima izbora FL 

- za spremanje izvršenog izbora pritisnite tipke   , na 1 sekundu; emitira se dugi zvučni signal, kao potvrda izvršenog podešavanja i izlazi se iz funkcije.

## UPORABA NAPE

### ● **Uključivanje**

Pritisnite (dodirnite)  **ON/OFF ploče za kuhanje/ nape**. Svjetlosni indikator će se upaliti kako bi signalizirao da je ploča za kuhanje/ napa spremna za uporabu. Ponovno pritisnite za isključivanje.

**Napomena: Ova funkcija ima prednost pred svim drugim funkcijama.**

### ● **Uključivanje nape:**

Dodirnite (pritisnite) **Područje izbora (6)** za aktiviranje nape.

### ● **Brzina (snaga) usisavanja:**



Dodirnite i klizite prstima po **Traci za odabir (6)**: prema udesno za povećavanje brzine (snage) usisavanja (0-9);

prema ulijevo za smanjivanje brzine (snage) usisavanja (9-0). Proizvod je opremljen sa 1 dodatne, vremenski ograničene, razine brzine (snage) usisa: "10" na 5 minuta poslije čega se snaga vraća na razinu 9.



### ● **Timer (mjerač vremena)**

#### **Aktiviranje/Podešavanje funkcije Timer za napu**

• Odaberite napu.

• Pritisnite   (8) za pristup funkciji Timer (iz bilo koje brzine)



• Podesite vrijeme trajanja funkcije Timer:

pritisnite izbornik  , za povećanje vremena automatskog isključivanja  
pritisnite izbornik  , za smanjenje vremena automatskog isključivanja

na zaslonu (15) se prikazuje odbrojavanje,

**Napomena:** na strani zaslona zone kuhanja pojavljuje se

simbol "  "(19)

Kada mjerač vremena završi odbrojavanje, oglašava se zvučni signal (na 2 minute, ili prestaje pritiskom   ), dok zaslon (15) treperi, sa simbolom "0.00".

#### **Za isključivanje funkcije Timer:**

- odaberite **Područje izbora (6)**
- postavite vrednost tajmera na "0", preko 

**Napomena:** funkcija će ostati aktivna ako se u međuvremenu ne pritisnu druge tipke.

### ● **Uključivanje pokazatelja zasićenosti filtera**

Ovi pokazatelji su obično isključeni  
(za filter masti i filter sa aktivnim ugljem)

Za njihovo uključivanje postupite na sljedeći način:

- uključite usisnu ploču putem  ;

- sa isključenim motorom usisavanja i zona kuhanja, pritisnite i držite pritisnutim **Područje izbora (7)**:

**LED "FILTER" (17)** svijetli slabom svjetlošću zaslon (14) nape prikazuje slovo "G" – za nastavljavanje uključivanja pokazatelja zasićenja **filtera masti** –

**Napomena :** ponovo pritisnite **Područje izbora (7)** za prikazivanje na zaslonu (14) slova "F" i nastavite s aktiviranjem **filtera mirisa sa aktivnim ugljem**

#### **Aktivno**

- pritisnite **Područje izbora (6)**, LED "FILTER" (17) počinje da svijetli jakim intenzitetom, a zatim se isključuje poslije 10 sekundi, što ukazuje na to da je došlo do **UKLJUČIVANJA**.

### ● **Isključivanje pokazatelja zasićenosti filtera**

ponovite prethodno opisani postupak za uključivanje;

- LED "FILTER" (17) počinje svijetliti niskim intenzitetom, a zatim se isključuje poslije 10 sekundi, što ukazuje na to da je došlo do **ISKLJUČIVANJA**.

### ● **Pokazivač zasićenja filtera**

Napa prikazuje kada je potrebno izvesti održavanje filtera:

#### **Filter za mast**

LED "FILTER"(17) se uključuje; na zaslonu (14) prikazuje se simbol "G" (u trajanju od 10 sekundi od uključivanja)

#### **Filter za miris s aktivnim ugljem**

LED "FILTER"(17) treperi; na zaslonu (14) prikazuje se simbol "F" (u trajanju od 10 sekundi od uključivanja)

### ● **Resetiranje zasićenja filtera**

Poslije održavanja filtera (masti i/ili za miris s aktivnim ugljem) dugo pritisnite **Područje izbora (7)**:

LED "FILTER" se isključuje i ponovno pokreće brojač pokazatelja.

**Napomena:** Ponovite operaciju u slučaju istodobne signalizacije oba filtera.

### ● Automatski rad

Proizvod je opremljen senzorom kvaliteta zraka koji omogućuje da napa automatski podese najpovoljniju brzinu usisavanja prema vrsti kuhanja.

Za aktiviranje ove funkcije:

Kratko pritisnite **Područje izbora (7)**, LED "(A)" (18) se uključuje i pokazuje da napa radi u ovom načinu rada.

### ● Automatski rad nape s SNAP®-om

Za priključivanje nape i SNAP®-a, pogledajte priručnik isporučan sa **SNAP®-om** ili posjetite [www.elica.com](http://www.elica.com).

**Napomena:** SNAP® je dodatni uređaj za usisavanje, sposoban za rad zajedno s napom.

Za aktiviranje ove funkcije:

Kratko pritisnite **Područje izbora (7)**, LED "(A)" (18) i LED

 (22) se uključuju i pokazuju da napa radi u ovom načinu rada.

### ● Pokazatelj otvorenog FLAP-a

Područje usisavanja je opremljeno s rotirajućim mehaničkim FLAP-om (poklopcem). Za aktiviranje proizvoda potrebno je uključiti napu i otvoriti flap. Napa je opremljena senzorom koji, kada je uključeno usisavanje, a u slučaju potpunog zatvaranja FLAP-a, automatski zaustavlja motor. Usisavanje se ponovo uključuje samo kada se ponovo otvori FLAP.

- uključivanjem nape motor se neće pokrenuti ako je FLAP zatvoren:

LED "**OPEN (otvoreno)**" (23) se uključuje i emitira se dugi zvučni signal na svakih 5 sekundi zaslon (12) treperi

- ako se FLAP zatvori kada je motor uključen, motor se zaustavlja:

LED "**OPEN (otvoreno)**" (23) se uključuje i emitira se dugi zvučni signal na svakih 5 sekundi zaslon (12) treperi

**Uređaj je predviđen za uporabu za sparivanje sa KIT senzore Window (KOMPLET senzora Window - proizvođač ne dostavlja).**

Instaliranjem kompleta KIT senzore Window (samo u slučaju uporabe u načinu USISA), ulaz zraka će prestati raditi svaki put kada se zatvori prozor u prostoriji na koju se komplet primjenjuje.

• Spajanje KOMPLETA na uređaj mora obaviti kvalificirano i specijalizirano tehničko osoblje.

• KOMPLET se mora posebice certificirati sukladno sigurnosnim normama koje su relevantne za komponentu i njenu uporabu s aparatom. Postavljanje se mora obaviti prema važećim propisima za kućne uređaje.

**UPOZORENJE:**

• Kablovi KOMPLETA koji se spajaju na uređaj moraju biti dio certificiranog kruga u najnižem sigurnosnom naponu (SELV).

• Proizvođač ovog uređaja ne preuzima odgovornost za bilo kakve probleme, štete, požare uzrokovane nedostacima i/ili problemima neispravnosti i/ili nepravilne instalacije kompleta.

#### 4.1 Tablica snage

Razina snage		Vrsta kuhanja	Uporaba razine (oznaka slijedi iskustvo i navike kuhanja)
<b>Maksimalna snaga</b>	<b>Boost</b>	Brzo zagrijavanje	Idealno za podizanje temperature hrane u kratkom vremenu do brzog vrenja vode ili za brzo zagrijavanje tekućina za kuhanje
	<b>8-9</b>	Prženje – kuhanje	Idealno za lagano prženje, započinjanje kuhanja, prženje zamrznutih proizvoda, brzo vrenje.
<b>Visoka snaga</b>	<b>7-8</b>	Lagano zagrijavanje– zaprška - kuhanje – grill	Idealno za zaprške, održavanje vrenja, dugo kuhanje i grill (za kratko vrijeme trajanja, 5-10 minuta)
	<b>6-7</b>	Lagano zagrijavanje – dugo kuhanje – kuhanje gulaša – zaprška – grill	Idealno za lagano prženje, održavanje laganog vrenja, dugo kuhanje i grill (za srednje vrijeme trajanja, 10-20 minuta), prethodno zagrijati dodatne elemente
<b>Srednja snaga</b>	<b>4-5</b>	Dugo kuhanje – kuhanje gulaša – lagano zagrijavanje – grill	Idealno za kuhanje gulaša, zadržavanje delikatnih vrenja, dugo kuhanje (za dugo vrijeme trajanja), lagano zagrijavanje pri pripremi tjestenine.
	<b>3-4</b>	Dugo kuhanje – lagano vrenje – zgušnjavanje –lagano zakuhanje	Idealno za dugo kuhanje (riža, umaci, pečenja, riba) s dodatnom tekućinom (npr. voda, vino, temeljac, mlijeko), lagano zagrijavanje pri pripremi tjestenine
	<b>2-3</b>	Dugo kuhanje – lagano vrenje – zgušnjavanje –lagano zakuhanje	Idealno za dugo kuhanje (manje od jedne litre: riža, umaci, pečenja, riba) s dodatnom tekućinom (npr. voda, vino, temeljac, mlijeko)
<b>Niska snaga</b>	<b>1-2</b>	Rastapanje –otapanje – zadržavanje topline – lagano zakuhanje	Idealno za omekšavanje maslaca, lagano rastapanje čokolade, odmrzavanje proizvoda manjeg obujma
	<b>1</b>	Rastapanje –otapanje – zadržavanje topline – lagano zakuhanje	Idealno za održavanje toplima manjih količina netom pripremljene hrane, na temperaturi za posluživanje, te za zgotovljavanje rižota.
<b>OFF</b>	<b>Snaga nula</b>	Površina za odlaganje	Ploča za kuhanje na poziciji stand-by ili ugašena (moguće prisustvo topline s kraja kuhanja, označeno s H-L-O)

## 4.2 Tablica za kuhanje

Kategorija namirnice	Jelo ili vrsta kuhanja	Razina snage i način kuhanja			
		Prva faza	Snaga	Druga faza	Snaga
Tjestenina, riža	Svježa tjestenina	Zagrijavanje vode	Booster-9	Kuhanje tjestenine i zadržavanje vrenja	7-8
	Svježa tjestenina	Zagrijavanje vode	Booster-9	Kuhanje tjestenine i zadržavanje vrenja	7-8
	Kuhana riža	Zagrijavanje vode	Booster-9	Kuhanje tjestenine i zadržavanje vrenja	5-6
	Rižoto	Zaprške i tostiranje	7-8	Kuhanje	4-5
Povrće	Priprema na lešo	Zagrijavanje vode	Booster-9	Lešanje	6-7
	Prženje	Zagrijavanje ulja	9	Prženje	8-9
	Brzo prženje uz miješanje	Zagrijavanje dodatnih elemenata	7-8	Kuhanje	6-7
	Gulaš	Zagrijavanje dodatnih elemenata	7-8	Kuhanje	3-4
	Zaprške	Zagrijavanje dodatnih elemenata	7-8	Začuivanje zaprške	7-8
Meso	Pečenje	Pečenje mesa s uljem (ako je s maslacem, snaga 6)	7-8	Kuhanje	3-4
	Priprema na žaru	Zagrijavanje posude	7-8	Grill na obje strane	7-8
	Začuivanje	Začuivanje s uljem (ako je s maslacem snaga 6)	7-8	Kuhanje	4-5
	Jušna jela/gulaš	Začuivanje s uljem (ako je s maslacem snaga 6)	7-8	Kuhanje	3-4
Riba	Priprema na žaru	Zagrijavanje posude	7-8	Kuhanje	7-8
	Jušna jela/gulaš	Začuivanje s uljem (ako je s maslacem snaga 6)	7-8	Kuhanje	3-4
	Prženje	Zagrijavanje ulja ili masnih sastojaka	8-9	Prženje	7-8
Jaja	Pržena jela	Zagrijavanje tave s maslacem ili masnim sastojcima	6	Kuhanje	6-7
	Omlet	Zagrijavanje tave s maslacem ili masnim sastojcima	6	Kuhanje	5-6
	Kuhano/tvrdo kuhano	Zagrijavanje vode	Booster-9	Kuhanje	5-6
	Palačinke	Zagrijavanje tave s maslacem	6	Kuhanje	6-7
Umaci	Rajčica	Začuivanje s uljem (ako je s maslacem snaga 6)	6-7	Kuhanje	3-4
	Ragu	Začuivanje s uljem (ako je s maslacem snaga 6)	6-7	Kuhanje	3-4
	Bešamel	Priprema baze (otapanje maslaca i brašna)	5-6	Dostizanje laganog vrenja	3-4
Slatkiši, kreme	Slastičarska krema	Uzavrivanje mlijeka	4-5	Održavanje laganog vrenja	4-5
	Puding	Uzavrivanje mlijeka	4-5	Održavanje laganog vrenja	2-3
	Riža na mlijeku	Zagrijavanje mlijeka	5-6	Održavanje laganog vrenja	2-3

## 5. Održavanje

### Održavanje ploče za kuhanje

**Pažnja!** Prije bilo koje operacije čišćenja ili održavanja, pobrinite se da su zone za kuhanje isključene i da je svjetlosni indikator topline nestao.

#### 5.1 Čišćenje

Ploča za kuhanje mora se očistiti nakon svake uporabe.

##### **Važno:**

Ne koristite abrazivne spužve i četkice. Njihovom uporabom bi se s vremenom moglo oštetiti staklo.

Nemojte koristiti kemijske, iritirajuće deterdžente kao na primjer sprej za čišćenje pećnice i odstranjivač mrlja.

Nakon svake uporabe ostavite ploču da se ohladi i zatim je očistite kako biste uklonili skorene ostatke hrane i mrlje uzrokovane ostacima hrane.

Šećer i proizvodi s visokim udjelom šećera oštećuju ploču za kuhanje i moraju se odmah otkloniti.

Sol, šećer i pijesak mogu ogrebat i staklenu površinu.

Koristite mekanu krpu, upijajući kuhinjski papir ili posebne proizvode za čišćenje ploče (pridržavajte se uputa Proizvođača)

#### **NE KORISTITE UREĐAJE ZA ČIŠĆENJE PAROM!!!**

##### **Važno:**

U slučaju slučajnih i velikih izlivanja tekućine iz posude moguće je intervenirati preko ispusnog ventila koji se nalazi na dnu uređaja, kako bi se uklonili svi ostaci i obavilo čišćenje s maksimalnom higijenskom sigurnošću.

##### **Slika 18**

Za potpunije i temeljitije čišćenje možete potpuno ukloniti donju posudu

##### **Slika 19**

#### **Čišćenje metalne rešetke:**

Rešetka se mora ručno prati vrućom vodom i neutralnim deterdžentom te pažljivo osušiti kako bi se izbjegle pojave oksidacije.

### Održavanje nape

#### **Čišćenje**

Za čišćenje koristite **ISKLUČIVO** vlažnu krpu i tekuće neutralne deterdžente. **ZA ČIŠĆENJE NEMOJTE KORISTITI ALATE ILI INSTRUMENTE!**

Izbjegavajte uporabu abrazivnih proizvoda.

**NEMOJTE KORISTITI ALKOHOL!**

#### **Filtar za mast**

##### **Zadržava čestice masti nastale kuhanjem.**

Mora se čistiti jednom mjesečno (ili kada to zahtijeva sustav pokazatelja zasićena filtera), s blagim deterdžentima, ručno ili u perilici za posuđe, na niskim temperaturama i kratkom ciklusu.

Prilikom pranja u perilici za posuđe, metalni filtari mogu se izbljediti, ali njegova filtarska svojstva se ne mijenjaju.

##### **Slika 15**

#### **Filtar S Aktivnim Ugljenom - Keramički**

##### **(Samo za filtrirajuću verziju)**

##### **Upija neugodne mirise uzrokovane kuhanjem.**

Proizvod je opremljen kompletom filtera za miris. Zasićenost filtera za miris nastaje nakon više ili manje dugotrajne uporabe, ovisno o vrsti kuhinje i pravilnosti čišćenja filtra za mast. Filtri mirisa mogu se termički regenerirati svaka 2/3 mjeseca u prethodno zagrijanoj pećnici na 200 °C tokom 45 minuta. Pravilna regeneracija osigurava konstantnu učinkovitost filtriranja tijekom 5 godina.

**Upozorenje!** Nemojte naslanjati filtre na dno peći, već ih pohranite u posudu za pečenje i postavite na srednju visinu.

##### **Slika 17 – 17a – 17b – 17c**



## 5.2 Pretraživanje kvarova

INFORMACIJSKI KOD	OPIS	MOGUĆI UZROCI	RJEŠENJE
E2	Kontrolna ploča se gasi zbog previsoke temperature	Unutrašnja temperatura električnih dijelova je previsoka	Pričekati da se ploča ohladi prije ponovne uporabe
ERR03 + zvučni signal 	Otkriveno je kontinuirano (stalno) aktiviranje tipke. Sučelje se isključuje nakon 10 sekundi.	Voda, posude ili kuhinjski pribor se nalaze iznad korisničkog sučelja.	Očistite površinu, uklonite eventualne predmete s površine.
Za sve ostale poruke o pogreškama (E... U...)	Nazovite službu za tehničku podršku i prijavite kod kvara		

### 5.3 Služba za korisnike

Prije nego što kontaktirate Službu za korisnike:

1. Provjerite je li moguće samostalno riješiti problem na temelju točaka opisanih u "Pretraživanje kvarova"
2. Ugasite i ponovno upalite uređaj da provjerite da li problem i dalje postoji.

**Ako i nakon gore navedenih provjera problem i dalje postoji, obratite se najbližoj Službi za korisnike**

**Bu el kitabında belirtilen talimatlara sıkı sıkıya uygun hareket edin.** Üretici, bu el kitabında yer alan talimatlara uygun hareket edilmemesinden kaynaklanan olası arızalara, meydana gelen hasar veya yangınlara ilişkin hiçbir sorumluluk kabul etmez. Bu cihaz yalnızca yemek pişirmek ve bu pişirme işleminden çıkan dumanları çekmek amacıyla evlerde kullanılmak üzere tasarlanmıştır. Başka şekilde (örneğin ortam ısıtması amacıyla) kullanılmasına izin verilmez. Üretici, uygun olmayan kullanıma veya komutların yanlış ayarlanmasına ilişkin hiçbir sorumluluk kabul etmez. **Ürünün görünümü bu kitapçıkta yer alan görsellerde betimlenenden farklı olabileceği birlikte, kullanma, bakım ve kurulum talimatları aynı kalır.**

- ❗ Talimatları dikkatle okuyun: Bunlar kurulum, kullanım ve güvenlikle ilgili önemli bilgilerdir.
- ❗ Cihaz üzerinde elektrikle ilgili değişiklikler yapmayın.
- ❗ Cihazın kurulumuna geçmeden önce hiçbir bileşende hasar olmadığından emin olun. Aksi takdirde üreticiyle irtibata geçip kurulumu devam ettirmeyin.
- ❗ Kurulum işlemine devam etmeden önce cihazın sağlam olduğunu kontrol edin. Aksi takdirde üreticiyle irtibata geçip kurulumu devam ettirmeyin.

**Not:** "(\*)" ile işaretli elemanlar opsiyonel aksesuarlar olup sadece satın alınacak bazı model veya elemanlarla birlikte temin edilir.

## ⚠ 1. Uyarılar

**Dikkat!** Aşağıda ver alan talimatlara özenle riayet ediniz: • Herhangi bir kurulum işlemine başlamadan önce cihazın elektrik bağlantısının kesilmesi gerekir. • Kurulum veya bakım işlemleri üreticinin talimatlarına uygun olarak ve güvenlik konusunda yürürlükte olan yerel düzenlemelere uvarak uzman bir teknisyen tarafından yapılmalıdır. Kullanım kılavuzunda özellikle belirtilmediği takdirde cihazın hiçbir yerinde tadilat yapılmaması veya parçalarının değiştirilmemesi gerekir. • Yasalar gereği cihazın toprak bağlantısının yapılması zorunludur. • Ankastre cihaz ile elektrik şebekesi arasındaki bağlantıyı kurmak için elektrik kablosunun yeterince uzun olması gerekir. • Kurulumun yürürlükte olan güvenlik yönetmeliklerine uygun olması

için, aşırı gerilim kategorisi III koşullarında elektrik şebekesinin tamamen kesilmesini sağlayan çok kutuplu bir salterin bulundurulması gerekir. • Çoklu priz veya uzatma kablosu kullanmayın. • Kurulum tamamlandıktan sonra elektrikli bileşenler kullanıcının erişemeyeceği şekilde olmalıdır. • Cihaz ve erişilebilen aksamı kullanım sırasında ısınır. Isınmış parçalara dokunmama dikkat edin. • Çocukların cihazla oynamaları yasaktır; erişilebilir parçalar kullanım sırasında ısınabilecekleri için çocukların cihazdan tutulmaları gerekir. • İndüksiyonlu ocağı kullanmadan önce, kalp pili ve implant taşıyan kişilerin kullandıkları avırtın ocak ile uyumlu olduğunu kontrol etmeleri gerekir. • Kullanım esnasında ve sonrasında cihazın sıcak kısımlarına dokunmayın. • Cihazın tüm bileşenleri veterince soğuvana kadar bezler veya baska vanıcı malzemelerle temas ettirmekten kaçının, yangın riski mevcuttur. • Ocağın üstüne veya yakınlarına vanıcı malzeme koymayın. • Fazla ısınan vağlar kolavca vanabilir. Yağlı yiyecekleri pisirirken işlemi kontrol edin. -Yüzevde catlak olduđu takdirde elektrik çarpmaya tehlikesini önlemek için ocağı söndürün. • Ocak harici bir zamanlavıcı veya avrı bir uzaktan kumanda sistemiyle çalışmaya uygun değildir. • Ocağın üzerinde yağlı yemekleri qözetimsiz olarak pişirmek tehlikelidir ve yangına neden olabilir. • Pişirme işlemi daima gözetim altında tutulmalıdır. Kısa süreli pişirme işlemlerini daima qözetim altında bulundurun. • Alevler HİCBİR ZAMAN su ile söndürülmemelidir. Aksine, ocağı derhal kapatıp alevleri boğmak için bir kapak veya yangın söndürme örtüsü kullanarak

söndürün. Yangın tehlikesi: Pişirme yüzeylerinin üzerine eşya koymayın. ● Buharlı temizleyici kullanmayın, elektrik çarpması riski mevcuttur. ● Fazla ısınma tehlikesi oluşabileceğinden, ocağın üzerine bıçak, çatal, kaşık ve kapak gibi metal malzeme koymayın. ● Cihazı elektrik şebekesine bağlamadan önce: Gerilim ve güç değerlerinin şebekenin değerlerine karşılık geldiğinden ve bağlantı prizinin uygun olduğundan emin olmak için bilgi plakasını kontrol edin (cihazın alt kısmında bulunur). Şüpheye düşerseniz, ehil bir elektrik teknisyeniyle bağlantı kurun.

**Önemli:** ● Kullanımdan sonra, ocağı kumandasıyla kapatın, tencere alçılavıcısına güvenmeyin. ● Sıvıların taşmasını önlemek için haşlama veya ısıtma yaparken ısı beslemesini düşürün. ● Ocağın ısıtma elemanlarının üzerinde bos tencere veya tava bırakmayın. ● Pişirme işlemi sona erer ermez ilikli pişirme bölgesini kapatın. ● Pişirme sırasında kesinlikle alüminyum folyo kullanmayın ve alüminyum ambalajlı ürünleri doğrudan verlestirmeyin. Alüminyum eriyip ocakta geri dönüşü olanaksız zararlara yol açabilir. ● Öncesinde acmadan yiyecek içeren metal kutu veya tenekeleri kesinlikle ısıtmayın: patlama meydana gelebilir! Bu uyarı tüm diğer ocak tipleri için geçerlidir. ● Takvime özelliği gibi yüksek güçlü bir fonksiyonu kullanmak kızartma yağı gibi bazı sıvıları ısıtmak için uygun değildir. Yüksek ısı tehlikeli olabilir. Bu durumlarda daha düşük bir ısıtma gücü kullanılması tavsiye edilir. ● Kaplar doğrudan ocağın üzerine ve ısıtma bölümlerinin ortasına verlestirilmelidir. Tencere ve ocak arasında kesinlikle başka nesne olmamalıdır. ● Yüksek sıcaklık söz konusu olduğunda cihaz

otomatik olarak pişirme bölgelerinin güç seviyesini düşürür. ● Herhangi bir temizlik veya bakım işlemi yapmadan önce elektrik fişini prizden çekerek veya evinizdeki ana şalteri kapatarak cihazın elektrik şebekesiyle olan bağlantısını kesin. ● Tüm kurulum ve bakım işlemlerinde iş eldiveni kullanın. ● Bu cihaz 8 yaşından büyük çocuklar ile fiziksel, duyuşsal veya zihinsel kapasitesi düşük veya deneyimden ve gerekli bilgiden yoksun kişilerce yalnızca gözetim altındayken veya cihazın güvenli kullanımına ilişkin talimatlar verildikten ve bu durumla ilgili tehlikeleri anlamaları sağlandıktan sonra kullanılabilir. ● Cihazla oynamadıklarından emin olmak için çocuklar kontrol altında tutulmalıdır. ● Temizlik ve bakım işlemleri çocuklar tarafından gözetimsiz olarak yapılmamalıdır. ● Bu cihaz gaz veya başka yakıtları yakan diğer cihazlarla aynı anda kullanılacağı zaman söz konusu yerde yeterli havalandırma bulunmalıdır. ● Cihazın dışı ve içi sık sık (EN AZINDAN AYDA BİR) temizlenmelidir; her koşulda bakım talimatlarında açıkça belirtilenlere uygun hareket edin. ● Cihazla ilgili temizlik kuralları ile filtreleri değıştirme ve temizleme kurallarına uygun hareket edilmemesi yangın risklerinin doğmasına neden olur. ● Flambe usulü yemek pişirmek kesinlikle yasaktır. ● Açık alev kullanmak filtreler açısından zararlıdır ve yangınlara neden olabilir, bu nedenle her durumda kaçınılmalıdır. ● Aşırı ısınan yağın alev almasını önlemek için kızartmalar kontrol altında yapılmalıdır. ● **DİKKAT:** Cihaz çalışırken davlumbazın erişilebilen kısımları ısınabilir. ● **Dikkat!** Kurulum tamamen bitmeden cihazın elektrik şebekesiyle olan bağlantısını yapmayın. ● Dumanları tahliye etmek

için alınacak teknik tedbirler ve güvenlik tedbirleri açısından yerel yetkili mercilerin düzenlemelerinde şart koşulanlara titizlikle uyulması gerekir. ● Çekilen hava, gaz veya başka yakıtlarla çalışan cihazlardan çıkan dumanların tahliyesi amacıyla kullanılan bir kanala sevk edilmemelidir. ● Cihazı ızgarasını doğru şekilde monte etmeden kesinlikle kullanmayın! ● Kurulum için yalnızca cihazla birlikte gelen tespit vidalarını kullanın veya ürünle birlikte gelmediyse, uygun tip vida satın alın. Kurulum Kılavuzunda belirtilen doğru uzunluktaki vidaları kullanın. ● Bu cihaz ile elektrik dışında bir enerjiyle beslenen diğer cihazlar aynı anda çalıştırılacağı zaman odadaki negatif basınç 4 Pa ( $4 \times 10^{-5}$  bar) değerini aşmamalıdır. ● Bu kullanım kılavuzunu ileride ihtiyaç duyulabilecek her anda başvurulabilmesi için muhafaza etmek önemlidir. Ürünün satılması, başkasına verilmesi ya da taşınması halinde bu kullanım kılavuzunun da ürün ile birlikte verildiğinden emin olun.

Bu cihaz, 2012/19/EC - UK SI 2013 No3113, sayılı Avrupa Atık Elektrik ve Elektronik Ekipman Yönergesi (WEEE) uyarınca işaretlenmiştir. Kullanıcı bu ürünün uygun bir şekilde bertaraf edilmesini sağlayarak, çevre ve insan sağlığı açısından ortaya çıkabilecek olası olumsuz etkileri önlemeye katkıda bulunur. Ürün ya da ürün ile beraber verilen belgeler



üzerinde bulunan  işareti, bu cihazın evsel bir atık olarak görülmemesi gerektiğine işaret eder. Cihaz, bu tip elektrikli ve elektronik cihazların bertaraf edildiği dönüşümlü toplama noktasına teslim edilmelidir. Atıkları yok etme işlemi, atık yok etme konusunda çevre ile ilgili mevcut yerel düzenlemeler doğrultusunda gerçekleştirilmelidir. Bu ürünün geri dönüşüm koşulları hakkında ayrıntılı bilgi için, hudutları içinde bulunduğunuz belediyenin ilgili dairesine, atık yok etme servisine veya ürünün satın alındığı mağazaya danışın. Cihaz aşağıdaki standartlara uygun şekilde tasarlanmış, test ve imal edilmiştir:

- Güvenlik: EN/IEC 60335-1; EN/IEC 60335-2-6, EN/IEC 60335-2-31, EN/IEC 62233.
- Performans: EN/IEC 61591; ISO 5167-1; ISO 5167-3; ISO 5168; EN/IEC 60704-1; EN/IEC 60704-2-13; EN/IEC 60704-3; ISO 3741; EN 50564; IEC 62301. EN 60350-2;
- EMC: EN 55014-1; CISPR 14-1; EN 55014-2; CISPR 14-2; EN/IEC 61000-3-3; EN/IEC 61000-3-12. Çevre üzerindeki

etkileri azaltmak amacıyla doğru kullanıma ilişkin tavsiyeler: Pişirmeye başladığınızda cihazı en düşük seviyede açın, pişirme işlemi sona erdikten sonra birkaç dakika daha açık bırakın. Hızını yalnızca duman ve buhar miktarı çok fazla olursa arttırın, takviye özelliğini yalnızca olağanüstü durumlarda kullanın. Koku azaltma sisteminin verimini korumak için karbon filtreyi/filtreleri gerektiğinde değiştirin. Yağ filtresini verimli halde tutun, gerektiğinde temizleyin. Verimi optimize etmek ve gürültüleri azaltmak için bu kılavuzda belirtilen kanal yönlendirme sistemini azami çapta kullanın.

## 2. Kullanım

### Ocağın kullanımı

İndüksiyonlu pişirme sistemi manyetik indüksiyon fizik fenomenine dayanır. Bu tür bir sistemin temel özelliği enerjinin jeneratörden tencereye doğrudan aktarılmasıdır.

#### **Avantajlar:**

Elektrikli ocaklar ile karşılaştırıldığında, indüksiyonlu ocağınız:

- **Daha güvenli:** Cam yüzeyde minör sıcaklık.
- **Daha hızlı:** Daha kısa yemek ısıtma süreleri.
- **Daha kesin:** Ocak komutlarınıza hemen yanıt verir
- **Daha etkili:** Tüketilen enerjinin %90'ı ısıya dönüştürülür. Ayrıca, tencereyi ocaktan kaldırdıktan sonra, ısı aktarımı hemen kesilir ve böylece, gereksiz ısı yayılımı olmaz.

### 2.1 Pişirme kapları

**Sadece  simgeli tencere kullanın.**

#### **Önemli:**

Ocak yüzeyinde kalıcı hasar olmaması için aşağıda yer alan tipte kapları kullanmayın:

- Tabanı tamamen yassı olmayan kaplar.
- Emaye tabanlı metal kaplar.
- Yüzeyin çizilmesini önlemek için tabanı pürüzlü kaplar.
- Ocağın kontrol panelinin yüzeyine sıcak tencere veya tava koymayın.

Tabanları kısmen ferromanyetik malzemeden yapıldığından, indüksiyona uygun olan tencerelerin tamamı verimli şekilde çalışmaz!! Tencere ve tavaları satın alırken aşağıdakileri kontrol ediniz:

- Tabanı tamamen ferromanyetik malzemeden olmalıdır. Aksi halde ısı aktarımının verimi düşer ve ısı eşit şekilde aktarılmaz, dolayısıyla tavanın/tencerenin yüzeyinin sıcaklığı pişirmeye uygun olmaz.



**HAYIR!**

- Tabanı alüminyum içermez: Tencere veya tava ısınmaz ve indüktörler tarafından algılanmayabilir.



## HAYIR!

- Tabanı düz değil veya yüzeyi pürüzlü. İndüktör ile tencere veya tava arasındaki temas yüzeyi azalır, bu nedenle de verim düşer ve pişirme deneyimi kötü bir hal alır.

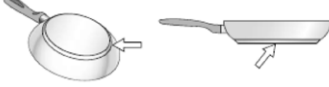

## EVET!

**Önemli:** Sıcak tencere ve tavaları ocağın kontrol panelinin üzerine koymayın.

### 2.1.1 Kullanılan kaplar

Bir mıknatıs kullanarak tencere malzemesinin manyetik olup olmadığını kontrol edebilirsiniz. Manyetik değilse, tencereler pişirme işlemi için uygun değildir. Bu durumda yukarıdaki paragrafta verilen talimatlar da geçerlidir.

### 2.1.2 Önerilen tencere dibi çapları

**ÖNEMLİ:** Tencereler doğru boyutta değilse, pişirme bölümleri çalışmaz.

Her bölümde kullanılacak en küçük tencere çapını görmek için bu kılavuzun görsellerin olduğu kısmına başvurun.

En iyi sonuçları elde edebilmek için aşağıdakilerin uygulanması tavsiye edilir:

- Taban çapı pişirme bölümüyle aynı olan kap ve tencereleri kullanın.
- Mümkünse, pişirme sırasında, özellikle de yüksekliği 22 cm'den uzun olan tencerelerde kapakları kapalı tutun.
- Tencereleri ocağın üzerindeki pişirme bölümlerinin ortasına yerleştirin.

**Dikkat:** Ürünün kalitesini ve pişirme performansını korumak için indüksiyon adaptörleri kullanılması tavsiye EDİLMEZ.

### Aspiratörün kullanımı

Aspirasyon sistemi iç devir daimli filtreleyici veya dış tahliye aspirasyon versiyonunda kullanılabilir.



### Aspire eden versiyon

#### Şekil 7

Buharlar aletle birlikte verilen rakor flanşına sabitlenmiş bir seri boru (ayrı olarak satın alınacaktır) aracılığıyla dışarı doğru tahliye edilmektedir.

Tahliye borusu çapı bağlantı halkasının çapına eşit olmalıdır:

- Dörtgen çıkış için, 222 x 89 mm
- Yuvarlak çıkış için, Ø 150 mm (\*)

Daha fazla bilgi için, bu kılavuzun görselli kısmında gösterilen aspire edici versiyonun aksesuarlarına ilişkin sayfaya bakınız.

Ürünü duvarı hava çıkışıyla aynı çapa sahip (rakor flanşı) tahliye borularına ve deliklerine bağlayınız.

Daha düşük çapta duvarlı tahliye borularının ve deliklerinin kullanımı, aspirasyon verimlerinde bir azalmaya ve önemli bir gürlüğe artışına neden olacaktır.

Bu durumda hiçbir sorumluluk kabul edilmemektedir.

- ⚠ Mümkün olan en kısa kanalı kullanın.
- ⚠ Asgari sayıda kavisli bir kanal kullanınız (maksimum kavis açısı: 90°).
- ⚠ Kanal kesidinde önemli değişikliklerden kaçınınız.



### Filtreleyici versiyon

#### Şekil 10

Aspire edilen hava, odaya geri verilmeden önce özel yağ ve koku filtrelerinden filtre edilecektir.

Ürün, ön kısımda mobilya tabanının bulunan hava çıkışıyla standart bir kurulum için tüm gerekli unsurları içerecek şekilde teslim edilir. Daha fazla bilgi için, bu kılavuzun görselli kısmında gösterilen filtreleyici versiyonun aksesuarlarına ilişkin sayfaya bakınız.

**Gerek filtreleyici gerekse aspire edici versiyonda farklı kurulumları gerçekleştirebilmek amacıyla mevcut kitleleri içeren ürün serisini görmek için, [www.elica.com](http://www.elica.com) ve [www.shop.elica.com](http://www.shop.elica.com) adreslerini ziyaret ediniz.**

## 3. Kurulum

- Hem elektrik hem mekanik kurulum uzman personel tarafından yapılmalıdır. Ocak ile duvar arasındaki mesafe ön tarafta en az 50mm, yan tarafta en az 50mm ve üst askılara olan mesafe ise en az 550mm olmalıdır.

**Önemli Not = Önerilen mesafeler yalnızca gösterge niteliğindedir: Boşlukların tasarımında mutfak üreticisinin verdiği talimatlar izlenmelidir.**



### 3.1 Elektrik bağlantısı

#### Şekil 3

- Cihazın ana sebeke ile olan elektrik bağlantısını kesin.
- Montaj işlemleri, kurulum ve güvenlik alanlarında uzman teknisyen tarafından yapılmalıdır.
- Üretici, bu bölümde ver alan talimatlara uylmadığı takdirde kisiler, havvanlar veya esvalara qelebilecek hasardan sorumlu değildir.
- Ocağın tezaâhtan çıkarmak için elektrik kablosunun veterli uzunlukta olması gerekir.
- Cihazın

altında bulunan seri numara plakasının üzerinde belirtilen gerilim gücünün kurulacağı konuttaki güçle aynı olduğunu kontrol edin. ● Uzatma kullanmayın. ● Zemindeki elektrik kablosu diğer kablolardan 2 cm daha uzun olmalıdır. ● Elektrikli ev aletinde bağlantı kablosu bulunmayan durumlarda, 7200 Watt gücüne ulaşabilen en az 2,5 mm<sup>2</sup> kesitli kablo kullanın. Daha yüksek güç değerleri için kablo kesiti 4 mm<sup>2</sup> olmalıdır. ● Kablonun hiçbir kısmı ortam derecesinden 50°C den fazla olmamalıdır. ● Cihaz elektrik şebekesine kalıcı olarak bağlanmak için tasarlanmıştır.

● **Dikkat!** Elektrik şebekesiyle bağlantıyı kurmadan ve doğru şekilde çalışıp çalışmadığını kontrol etmeden önce kablonun doğru şekilde döşendiğinden emin olun. ● **Dikkat!** Ara bağlantı kablosunu değiştirme işlemi yetkili teknik servis veya benzer nitelikleri taşıyan kişilerce yapılmalıdır.

**Not:** Bu ürün, çekilen azami KW eşik değerinin ayarlanmasına olanak tanıyan bir Güç Sınırlama fonksiyonuyla donatılmıştır

Ayarlama işlemi ürün elektrik şebekesine bağlanırken veya yeniden bağlantı yapılırken (izleyen 2 dakika içinde) gerçekleştirilir. Elektrik tesisatının boyutunu seçilen Power Limitation (Güç Sınırlaması) seviyesine göre belirleyin. Güç Sınırlama özelliğinin ayar işlemleri için bu kılavuzda Çalıştırma bölümüne başvurun.

### 3.3 Montaj

**Montaja başlamadan önce:**

- Ürünü ambalajından çıkardıktan sonra taşıma esnasında hasar görüp görmediğini kontrol edin. Herhangi bir sorunla karşılaştığınız takdirde, montaja devam etmeden önce satıcı firma veya Müşteri Destek Hizmetiyle irtibata geçin.
- Satın alınan ürün boyutlarının yerleştirilecek alanıyla uyumlu olup olmadığını kontrol edin.
- Ürün ambalajının içinde (vida paketi, garanti belgesi gibi) ekstra malzemenin (nakliye nedeniyle) bulunup bulunmadığını kontrol edin. Bulduğunuz malzemeleri çıkartıp muhafaza edin.
- Montaj alanının yakınlarında elektrik prizi bulunduğundan emin olun

**Ankastre uygulaması için mobilyanın hazırlanması:**

- Ürünün kurulumu soğutma cihazları, bulaşık makinesi, soba, fırın, çamaşır makinesi ve kurutma makinesi gibi cihazların üzerine yapılamaz.
- Ocağı yerleştirmeden önce mobilyanın tüm kesim işlemlerini yapıp, çıkan tüm talaş ve diğer kalıntıları iyice temizleyin.

**- Filtreleme sisteminin kurulumunu en uygun hale getirmek için ticari olarak satılan bir ızgaranın yerleştirilebileceği şekilde ayaklıkta bir açıklık hazırlanması tavsiye edilir**

**ÖNEMLİ:** 250°C sıcaklığa kadar dayanıklı tek bileşenli sızdırmaz yapıştırıcı (**S**) kullanın; kurulumu yapmadan önce yapıştırılacak yüzey iyice temizlenmeli, yapışmasını tehlikeye atabilecek her türlü madde (örneğin, çözücüler, koruyucular, yağlar, tozlar, eski yapıştırıcı artıkları, vb.) giderilmelidir; yapıştırıcı çerçevenin çevresine eşit şekilde dağıtılmalıdır; yapıştırma işleminden sonra yapıştırıcıyı yaklaşık 24 saat kurumaya bırakın.

**Sekil 1B-2B**

**Dikkat!** Kurulum için verilen talimatlara uygun vida ve aygıt kullanılmaması elektrik nitelikli risklerin doğmasına yol açabilir.

**Not:** Ürünün kurulumunu doğru şekilde yapmak için boruları aşağıdaki özelliklere sahip bir yapışkan bantla bantlayın:

- Akriyat bazlı yapıştırıcıya sahip, yumuşak PVC'den elastik film
- DIN EN 60454 standardına uygun
- Alev geciktirme özelliği
- Yaşlanmaya karşı optimum dayanım
- Sıcaklık dalgalanmalarına karşı dayanıklı
- Düşük sıcaklıklarda kullanılabilir

## 4. Çalıştırma

### Kontrol paneli

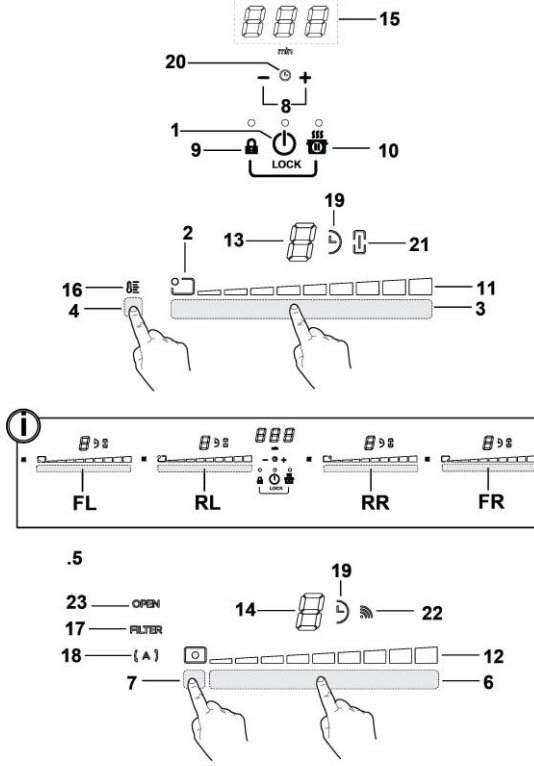

#### Tuşlar

1. Ocak/Ocak aspiratörü **ON/OFF**
2. Pişirme bölümü göstergesi
3. Pişirme bölümleri seçimi  
Güç Seviyesini Arttırma/Azaltma
4. Sıcaklık Yöneticisini Etkinleştirme
5. Aspiratör Tuşları
6. Aspiratör seçimi  
Aspiratör hızını (gücünü) arttırma/azaltma
7. Otomatik fonksiyonları etkinleştirme  
Filtrelerin doygunluk durumunun sıfırlanması
8. Sayacın etkinleştirilmesi  
Timer süresini arttırma/azaltma
9. Key Lock
- 9+10. Child Lock
10. Pausa / Recall

#### Gösterge / LED

11. Güç Seviyesinin Görüntülenmesi
12. Aspiratör hızının (gücünün) görüntülenmesi
13. Pişirme bölümü göstergesi
14. Aspiratör göstergesi
15. Sayaç göstergesi
16. Sıcaklık Yöneticisi Göstergesi
17. Filtre servisi göstergesi
18. Otomatik aspiratör fonksiyonu göstergesi
19. Sayaç Etkin Göstergesi
20. Yumurta Sayacı etkin göstergesi
21. Bağlantılı Çalışma etkin göstergesi
22. SNAP ile çalışma göstergesi
23. FLAP göstergesi

## OCAĞIN KULLANILMASI

### Başlamadan önce bilinmesi gerekenler:

Bu ocağın tüm fonksiyonları en sıkı güvenlik standartlarına uygun olacak şekilde tasarlanmıştır.

Bu nedenle:

• **Ocağın üzerinde tencere bulunmadığında veya kaplar yanlış şekilde yerleştirildiğinde bazı fonksiyonlar çalışmayabilir veya otomatik olarak kapanmaz.**









• Farklı durumlarda, seçilen fonksiyon verilmeyen başka bir ayarı gerektirdiğinde, etkin olan fonksiyonlar birkaç saniye sonra otomatik olarak durdurulur (örneğin: “**Pişirme bölümünü seç**”, “**Çalışma derecesi**”, “**Kilit Fonksiyonu**” veya “**Zaman Sayacı**” talimatı olmadan “**Ocağı çalıştır**”).

**⚠ Dikkat!** Uzun süreli kullanımlarda pişirme bölümü soğuma aşamasında olduğundan hemen sönmeyebilir; bu sürecin gerçekleştiğine dair bölümlerinin ekranında “**H**” sembolü görüntülenir.

Pişirme bölümüne yaklaşımadan önce ekranın sönmelerini bekleyin.

### Pişirme bölümü ekranı

pişirme alanlarının ekranlarında aşağıdaki bilgiler belirtilir:

Pişirme bölümü açık	
Güç Seviyesi	
Kalan Isı Göstergesi	
Tencere Detektörü	
Sıcaklık Yöneticisi fonksiyonu etkin	
Çocuk Kiliti fonksiyonu etkin	
Duraklatma Fonksiyonu	
Otomatik Isıtma Fonksiyonu	

### Ocağın özellikleri

#### ● **Kendi Kendine Çalışma**

Ürün yalnızca pişirme bölümlerinin üzerinde tencere olduğunda etkinleşir: tencere yokken veya kaldırıldığında ısıtma işlemi başlamaz veya durdurulur.

#### ● **Tencere Detektörü**

Bu ürün pişirme bölümlerinde tencere bulunup bulunmadığını otomatik olarak algılar.

#### ● **Emniyetli Kapatma**

Güvenlikle ilgili nedenlerden ötürü pişirme bölümlerinin her birinin ayarlanan güç seviyesine bağlı olarak değişen bir azami çalışma süresi vardır.

#### ● **Kalan Isı Göstergesi**

Pişirme bölümlerinden biri veya birkaçı kapatıldığında, kalan ısı durumu ilgili bölümün göstergesinde özel bir sinyalle “**H**” sembolü kullanılarak bildirilir.

### Çalıştırma

**Not:** Herhangi bir fonksiyonu etkinleştirmek için önce istenilen bölümün açılması gerekir

#### ● **Açma**



**Ocağın/Aspiratör AÇMA/KAPATMA** düğmesine basın (hafifçe dokunun)

İkaz lambası yanarak ocağın/aspiratörün kullanıma hazır olduğunu bildirir

Kapatmak için yeniden basın

**Not: Bu fonksiyon diğerlerine göre önceliklidir.**

#### ● **Pişirme bölümleri seçimi**

İstedığınız pişirme bölümüne karşılık gelen yere hafifçe dokunun (**Seçim Alanına (3)** basın).

#### ● **9 Güç Seviyesi**

Ocağın 9 güç seviyesiyle donatılmıştır

**Seçim Alanı (3):** boyunca dokunarak parmağınızı kaydırın:

Güç seviyesini arttırmak istiyorsanız, sağa kaydırın.

Güç seviyesini azaltmak istiyorsanız, sola kaydırın.

#### ● **Takviye Güç**

Bu ürün, 5 dakika etkin kalan (9 seviyesinin dışında) ek bir güç seviyesiyle donatılmıştır; bu süre dolduktan sonra güç daha önce ayarlanan seviyeye döner.

**Seçim Alanı (3)** boyunca dokunarak parmağınızı kaydırın (9 seviyesini geçene kadar) ve Takviye Gücü etkinleştirin Takviye Güç seviyesi seçilen bölümün ekranında “**P**” simgesiyle gösterilir



### ● Bölümlerin Bağlantılı Çalıştırılması

Bağlantılı Çalıştırma özelliği sayesinde pişirme bölümleri birlikte çalışarak, aynı güç seviyesine sahip tek bir bölüm oluşturabilirler. Bu özellik ciddi ebatlara sahip tepsiler ve tencerelerde homojen bir pişirme elde edilmesini sağlar. Ön taraftaki "Birinci" pişirme bölümü ile arkadaki "ikinci" pişirme bölümü birlikte kullanılabilir (Bu fonksiyonun hangi bölümlerde olduğunu öğrenmek için bu kılavuzun görsel olan kısmına başvurun).

### Bağlantılı Çalıştırma Fonksiyonunu etkinleştirmek için:

- Kullanmak istediğiniz iki pişirme bölgesinin seçim alanlarını aynı anda seçin

- "ikinci" pişirme bölümünün Bağlantılı Çalıştırma göstergesi

(21)  yanar"

- Asıl pişirme bölümünün Seçim Alanını (3) kullanarak "Çalışma Seviyesini (Gücünü) ayarlayabilirsiniz

- Bağlantılı Çalışma Fonksiyonunu devre dışı bırakmak için etkinleştirme prosedürünün aynısını uygulayın

### ● Sıcaklık Yöneticisi

Sıcaklık Yöneticisi, optimize edilen bir güç seviyesinde ısıнын sabit sıcaklıkta tutulmasına olanak tanıyan bir kontrol fonksiyonudur; bu fonksiyon, pişmiş yiyecekleri sıcak tutmak açısından idealdir.

Sıcaklık Yöneticisi fonksiyonu etkinleştirme alanına (4) basıldığında devreye girer Sıcaklık Yöneticisi modunda çalışmakta olan bölgenin göstergesinde "L" simgesi görüntülenir

### ● Tuş Kilidi

Tuş Kilidi, ayarlanmış fonksiyonları etkin halde bırakarak, kazara kurcalanmalarını önlemek için ocağın ayarlarının kilitletmesine olanak tanır.

#### Etkinleştirme:



- (9) ögesine basın
- Tuşun üzerinde bulunan LED lamba yanarak fonksiyonunu etkinleştirdiğini bildirir

Devre dışı bırakmak için aynı işlemi tekrarlayın.

### ● Çocuk Kilidi

Çocuk Kilidi, tüm fonksiyonların etkinleştirilmesini bloke ederek, çocukların kazara pişirme bölümlerini veya aspiratör bölgesini açmalarını önlemeye olanak tanır. Çocuk Kilidi yalnızca ürün açıkken ancak pişirme bölümleri (ve aspiratör bölümü) kapalıyken etkinleştirilebilir.

### Etkinleştirme:

- Ocağın üzerindeki tencereleri kaldırın



- (9) ile (10) tuşlarını basılı tutun; sesli sinyal özelliğın etkin olduğunu gösterir ve ekranlarda "L" simgesi görüntülenir (13) ve (14).

Devre dışı bırakmak için aynı işlemi tekrarlayın.

### ● Savaş

Savaş fonksiyonu, her bir pişirme bölümünde (ve aspiratör bölümünde) aynı anda da ayarlanabilen bir geri sayım aracıdır. Ayarlanan süre dolduğunda pişirme bölümleri (veya aspiratör bölümü) otomatik olarak kapanır ve özel bir sesli sinyalle kullanıcıyı ikaz edilir.

### Ocak için Savaş fonksiyonunun etkinleştirilmesi/ayarlanması

- Pişirme bölümünü seçin (güç '0)

• Savaş fonksiyonunu açmak için  ögesine (8) basın

- Savaş çalışma süresini ayarlayın:

Otomatik kapanma süresini arttırmak için  seçim düğmesine basın

Otomatik kapanma süresini azaltmak için  seçim düğmesine basın

İsterseniz, bu işlemi diğer pişirme bölümleri için de yapabilirsiniz.

**Not:** Pişirme bölümlerinin her biri için farklı bir Savaş ayarlanabilir; göstergede (15) 10 saniye boyunca seçilen son pişirme bölümünün geri sayım aracı görüntülenir, ardından kalan en kısa sürenin geri sayım aracı görüntülenir.

Savaş süresi sona erdiğinde geri sayım aracı bir sesli sinyal çıkarır (2 dakika , veya basarak durmak ) , bu arada gösterge (15) "0.00" simgesiyle yanıp söner.

**Not:** Savaş kullanılmıyken pişirme bölümü göstergesinin yan tarafında "L" (19) simgesi görüntülenir

### Savaş fonksiyonunu kapatmak için:

- Pişirme bölümünü seçin
- Savaş değerini "0" olarak ayarlamak için  ögesini kullanın

**Not:** Bu arada başka tuşa basılmazsa, fonksiyon etkin halde kalır.

### ● Yumurta Sayacı

Yumurta Sayacı, pişirme bölümlerinden (ve aspiratör bölümünden) bağımsız bir geri sayım aracıdır. Yumurta Sayacı **— + (8)** ögesine basıldığında etkin hale gelir.

**Not: Yumurta Sayacı** fonksiyonunu ayarlamak için **Sayaç** fonksiyonuyla aynı prosedürü izleyin:

Sayaç süresi sona erdiğinde geri sayım aracı bir sesli sinyal çıkarır (2 dakika , veya basarak durmak **— +**), bu arada gösterge (15) "0.00" simgesiyle yanıp söner.

**Not:** Yumurta Sayacı fonksiyonu kullanılırken, "L" sembol görünür

### ● Duraklatma

Duraklatma fonksiyonu, pişirme gücünü sıfıra getirerek ocağa etkin olan tüm fonksiyonları beklemeye alır.

#### Etkinleştirme:

- **SSS** (10) ögesine basın
- Göstergelerde bir "!" görüntülenir(13).

### Fonksiyonu devre dışı bırakmak için:

**Not:** Bu işlem ocağı duraklatmadan önceki duruma geri döndürür

- **SSS** (10) ögesine basın
  - 10 saniye içinde parmağınızı **pişirme bölgesi 2 ile ilgili Seçim Alanı (3)** boyunca kaydırın
- (ŞEK.19);
- Not :** Bu işlem bu zaman zarfında yapılmazsa, duraklatma fonksiyonu etkin kalır.

**Not:** 10 dakika sonra **Duraklatma Fonksiyonu** hala devre dışı bırakılmadıysa, ocak otomatik olarak kapanır.

### ● Geri Yükleme

Geri Yükleme fonksiyonu kazara kapanması halinde ocağa yapılan tüm ayarların geri yüklenmesini sağlar.

#### Etkinleştirme:

- **Ocağı yeniden açın**  kapandıktan sonra 6 saniye içinde **SSS** "0" ögesine basın sonraki 6 saniye içinde

### ● Otomatik Isıtma

Otomatik Isıtma fonksiyonu ayarlanan güç değerine en hızlı şekilde ulaşılmasını sağlar; bu fonksiyonla çok daha hızlı ancak yiyecekleri yakma riski olmadan pişirme yapabilirsiniz çünkü sıcaklık ayarlanan değeri geçmez. Bu fonksiyon 1 - 8 arasındaki güç seviyeleri için kullanılabilir.

#### Etkinleştirme:

- **Seçim Alanına (3)** uzun süreli basın
- göstergede bir "F" ögesi görüntülenir (13).

### ● Güç Sınırlaması

Güç Sınırlaması fonksiyonu, çekilen azami akımı sınırlandırarak ürünün çalışma şeklinin ayarlanmasına olanak tanır.

**Not:** Ayarlama işlemi ocak kapalıyken,  (1) tuşuna **basılmadan**, ocağın elektrik şebekesine ilk bağlandığı veya daha sonra yeniden bağlandığı anda, izleyen 2 dakika içinde yapılmalıdır.

#### Güç Sınırlaması fonksiyonunu ayarlamak için:

**SSS**  tuşlarını kısa bir sesli sinyal gelene kadar uzun süre basılı tutun

- aynı anda **FL ve RL** seçim alanlarında soldan sağa doğru kaydırma yapın, daha sonra kısa bir sesli sinyal gelene kadar **son güç**

seviyesine karşılık gelen alana  uzun süreli basın

- Sayaç göstergesinde (15) "CF6" simgeleri gösterilerek ayarlama yapılabileceği bildirilir

**SSS**  tuşuna üst üste bastığınızda sayaç göstergesinde (15) **PHA (Faz güç sınırı)** ögesini görüntülenir:

- FL bölgesi göstergesinde geçerli ayar görüntülenir\*\*  
0 = 7,4 KW  
1 = 4,5 KW  
2 = 3,1 KW

\*\* Varsayılan ayar 7,4 KW olarak yapılmıştır

- Power Limitation (Güç Sınırlaması) fonksiyonunun ayarını değiştirmek için **FL** seçim alanlarında kaydırma

yapın 

- Yapılan seçimi kaydetmek için, **SSS**  tuşlarına 1 saniye süresince basın; Ayarlanmanın tamamlandığını bildirmek için uzun süreli bir sesli sinyal duyulur ve fonksiyondan çıkılır.

## ASPIRATÖRÜN KULLANILMASI

### ● Açma

 Ocak/aspiratör AÇMA/KAPATMA düğmesine basın (hafifçe dokunun)

İkaz lambası yanarak ocağın/aspiratörün kullanıma hazır olduğunu bildirir

Kapatmak için yeniden basın

**Not: Bu fonksiyon diğerlerine göre önceliklidir.**

### ● Aspiratörün açılması:

Aspiratörü etkinleştirmek için **Seçim Alanına (6)** hafifçe dokunun (basın)



### ● Aspiratör hızı (gücü):

Parmaklarınızı **seçim çubuğunu (6)** boyunca sürükleyin: Aspiratör hızını (gücünü) arttırmak **(0-9)** için sağa doğru kaydırın. Aspiratör hızını (gücünü) azaltmak için sola doğru kaydırın **(9-0)**. Ürün 1 adet zaman ayarlı ek aspiratör hızı (gücü) özelliğiyle donatılmıştır: 5 dakika süreli "P". Bu süre dolduktan sonra 9. Seviyeye döner

### ● Sayaç

#### Aspiratör için Sayaç fonksiyonunun etkinleştirilmesi/ayarlanması

- Aspiratörü seçin
- Sayaç fonksiyonunu (herhangi bir hızda) açmak için

  ögesine **(8)** basın



- Sayaç çalışma süresini ayarlayın:

Otomatik kapanma süresini arttırmak için  seçim düğmesine basın

Otomatik kapanma süresini azaltmak için  seçim düğmesine basın



Göstergede **(15)** geri sayım aracı görüntülenir.

**Not:** Aspiratör göstergesinin yanında "" simgesi **(19)** görüntülenir

Sayaç süresi sona erdiğinde geri sayım aracı bir sesli sinyal çıkarır (2 dakika , veya basarak durmak   ), bu arada gösterge **(15)** "" simgesiyle yanıp söner.

#### Sayaç fonksiyonunu kapatmak için:

- **Seçim Alanını (6)** seçin

• Sayaç değerini "" olarak ayarlamak için  ögesini kullanın

**Not:** Bu arada başka tuşa basılmazsa, fonksiyon etkin halde kalır.

### ● Filtrelerin doyunluk göstergelerinin etkinleştirilmesi

Bu göstergeler normalde devre dışıdır (hem yağ filtresi, hem de aktif karbon filtre için)

Bunları etkinleştirmek için aşağıdaki gibi hareket edin:

-  ögesini kullanarak aspiratörlü ocağı açın.

- Aspiratör motoru ile pişirme bölgeleri kapalıyken, **Seçim Alanını (7)** basılı tutun:

**LED lamba "FILTER"** (17) düşük parlaklıkla yanar Aspiratör göstergesinde **(14)** "G" harfi gösterilir; bu işlem **yağ filtresi** doyunluk göstergesini etkinleştirmek içindir.

**Not: Seçim Alanına (7)** yeniden basarak göstergede **(14)** "F" harfinin görüntülenmesini sağlayın ve **aktif karbon koku filtresi** için işlem yapın

**Etkin**

- **Seçim Alanına (6)** bastığınızda "FILTER" (17) ögesi yüksek parlaklıkla yanar, 10 saniye sonra sönerek **ETKİNLEŞTİRME** durumunun gerçekleştiğini bildirir.

● **Filtre doyunluk göstergelerinin devre dışı bırakılması**  
Etkinleştirme işlemi için açıklanan uygulamayı tekrarlayın.

- LED lamba "FILTER" (17) düşük parlaklıkla yanar, 10 saniye sonra sönerek **DEVRE DIŞI BIRAKMA** durumunun gerçekleştiğini bildirir.

### ● Filtrelerin doyunluk göstergesi

Filtrelere bakım yapılması gerektiğinde bu durum davlumbaz tarafından bildirilir:

#### Yağ filtresi

LED lamba "FILTER"(17) yanar.

Göstergede **(14)** "G" simgesi görüntülenir (açıldıktan sonra 10 saniye süresince)

#### Aktif karbon koku filtresi

LED lamba "FILTER"(17) yanıp söner.

Göstergede **(14)** "F" simgesi görüntülenir (açıldıktan sonra 10 saniye süresince)

### ● Filtrelerin doyunluk durumunun sıfırlanması

Filtrelerde (yağ ve/veya aktif karbon koku filtresi) bakım yaptıktan sonra **Seçim Alanına (7)** uzun süreli basın:

"FILTER" LED lambası söner ve göstergenin sayacı yeniden başlar.

**Not:** Her iki filtrede aynı anda bildirim olduğunda işlemi tekrarlayın.

#### ● Otomatik çalışma

Bu ürün, pişirme tipine göre davlumbazın en uygun aspiratör hızının otomatik olarak ayarlamasına olanak tanıyan bir hava kalitesi sensörüyle donatılmıştır.

Bu fonksiyonu devreye sokmak için:

**Seçim Alanına (7)** kısa süreli basın, LED lamba “(A)” (18) yanarak davlumbazın bu modda çalışmakta olduğunu bildirir.

#### ● SNAP® ile davlumbazın otomatik olarak çalışması

Davlumbaz ile SNAP® arasındaki bağlantıyı yapmak için SNAP® ile birlikte temin edilen kılavuza bakın veya [www.elica.com](http://www.elica.com) adresini ziyaret edin.

**Not:** SNAP®, davlumbazla beraber çalışabilen yardımcı bir aspirasyon ünitesidir.

Bu fonksiyonu devreye sokmak için:

**Seçim Alanına (7)** kısa süreli basın, LED lamba “(A)” (18)

ile LED lamba “” (22) yanarak davlumbazın bu modda çalıştığını bildirirler.

#### ● FLAP açık göstergesi

Emici bölge mekanik olarak dönen bir FLAP ile donatılmıştır. Bu ürünün etkinleştirilebilmesi için davlumbazın çalıştırılıp, flapın açılması gerekir. Bu davlumbaz, FLAP tamamen kapalıyken aspiratör sistemi etkinleştirildiğinde motorun otomatik olarak durdurulmasını sağlayan bir sensörle donatılmıştır. Aspiratör yalnızca FLAP açıldığında yeniden çalışmaya başlar.

- FLAP kapalıysa, aspiratör açıldığında motor çalışmaz:  
“**AÇIK**” LED lambası (23) yanar ve her 5 saniyede bir bip sesi duyulur  
Gösterge (12) yanıp söner

- Motor açıkken FLAP kapatılırsa, motor durdurulur:  
“**AÇIK**” LED lambası (23) yanar ve her 5 saniyede bir bip sesi duyulur  
Gösterge (12) yanıp söner

**Cihaz, Pencere sensörü KİTİ (üretici tarafından temin edilmez) ile birlikte kullanılmak üzere hazırlanmıştır.**

Pencere sensörü KİTİ kurulumu yapıldığında (yalnızca ocağın ASPIRATÖR modunda kullanılması halinde), KİT takılı olan ortamda bulunan pencere her kapatıldığında, aspiratör çalışmayı bırakır.

• **KİTİN cihazla olan elektrik bağlantısı ehil ve uzman teknik personel tarafından yapılmalıdır.**

• **KİT, bileşene ve cihazla birlikte kullanımına ait güvenlik kurallarına uygun şekilde ayrıca sertifikalandırılmıştır. Kurulum işlemi yürürlükteki ev aletleri yönetmeliklerine uygun olarak yapılmalıdır.**

#### **DİKKAT:**

• **Cihaza bağlanacak KİT kabloları güvenli çok alçak gerilim (SELV) olarak sertifikalandırılmış bir devrenin parçası olmalıdır.**

• **Bu cihazın üreticisi KİT ile ilgili hasarlar ve/veya kurulum sorunları ve/veya hatalı kurulumdan kaynaklı muhtemel sorunlar, hasarlar, yangınlarda hiçbir sorumluluğu kabul etmez.**

#### 4.1 Güç Seviyesi

Güç seviyesi		İşlem tipi	Kullanım (deneyim ve pişirme alışkanlıklarını belirtir)
Maks güç	Boost	Hızlı ısıtma	Su olduğunda hızlıca kaynaması için yemeğin derecesini kısa sürede arttırmak veya yemek sularını hızlıca ısıtmak için
	8-9	Kızartma – Kaynatma	Kavurmak, pişirmeye başlamak, buzlu ürün kızartmak, hızlıca kaynatmak için
Yüksek güç	7-8	Kavurma – soteleme - kaynatma - ızgara	Sotelemek, kaynatmak, pişirmek ve ızgara yapmak için (kısa süreli, 5-10 dakika)
	6-7	Kızartma - pişirme – kaynatma – soteleme - ızgara	Sotelemek, hafif kaynatmayı sürdürmek, pişirmek ve ızgara yapmak (orta süreli, 10-20 dakika), aksesuar ön ısıtma
Orta güç	4-5	Pişirme – kızartma – soteleme - ızgara	Kaynatmak, hafif kaynatmayı sürdürmek, pişirmek (uzun süreli). Makamayı sosuyla karıştırmak
	3-4	Pişirme - kaynatma – kıvamlaştırma - karıştırma	Yanında sıvı (su, şarap, et suyu, süt gibi) olan gıdaları uzun süreli pişirmek için (pilav, sos, kızartma, balık), makamayı sosuyla karıştırmak
	2-3		Yanında sıvı (1 litreden az: su, şarap, et suyu, süt gibi) olan gıdaları uzun süreli pişirmek için (1 litreden az: pilav, soslar, kızartma, ballık)
Alçak güç	1-2	Eritme – buz çözme – sıcak tutma - karıştırma	Tereyağını yumuşatmak, çikolataya hafifçe eritmek, ufak boylu ürünlerin buzunu çözmek için
	1		Yeni pişirilmiş az olan gıdaları sıcak tutmak için veya ana yemekleri ısıda saklamak ve pilavı sosuyla karıştırmak için
OFF (KAPALI)	Sıfır güç	Destek yüzeyi	Ocak bekleme veya söndürme (H-L-O ile belirtilen pişirme sonunda ısı kalma olasılığı)

## 4.2 İşlem tabelası

Gıda sınıfı	Yemek veya pişirme tipi	Güç seviyesi ve pişirme aşaması			
		Birinci aşama	Güç	İkinci aşama	Güç
Makarna, pilav	Taze makarna	Su ısıtma	Booster-9	Makarna pişirme ve kaynamanın sürmesi	7-8
	Taze makarna	Su ısıtma	Booster-9	Makarna pişirme ve kaynamanın sürmesi	7-8
	Haşlanmış pilav	Su ısıtma	Booster-9	Makarna pişirme ve kaynamanın sürmesi	5-6
	Pilav	Kızartma	7-8	Pişirme	4-5
Sebze	Haşlanmış	Su ısıtma	Booster-9	Haşlama	6-7
	Kızarmış	Yağ ısıtma	9	Kızartma	8-9
	Sotelenmiş	Aksesuar ısıtma	7-8	Pişirme	6-7
	Suda pişirilmiş	Aksesuar ısıtma	7-8	Pişirme	3-4
Tavada çevrilmiş	Aksesuar ısıtma	7-8	Kızarma	7-8	
Et	Kızarmış	Yağ ile kızartma (tereyağı ile güç seviyesi 6)	7-8	Pişirme	3-4
	Izgara	Tencere ön ısıtma	7-8	Her iki taraf izgara	7-8
	Az yağda pişirme	Yağ ile pişirme (tereyağı ile güç seviyesi 6)	7-8	Pişirme	4-5
	Buğulama	Yağ ile pişirme (tereyağı ile güç seviyesi 6)	7-8	Pişirme	3-4
Balık	izgara	Tencere ön ısıtma	7-8	Pişirme	7-8
	Buğulama	Yağ ile pişirme (tereyağı ile güç seviyesi 6)	7-8	Pişirme	3-4
	Kızartma	Yağ veya yağlı gıda ısıtma	8-9	Kızartma	7-8
Yumurta	Kızartma	Tereyağı veya yağlı gıda ile tava ısıtma	6	Pişirme	6-7
	Omlet	Tereyağı veya yağlı gıda ile tava ısıtma	6	Pişirme	5-6
	Haşlanmış/sert	Su ısıtma	Booster-9	Pişirme	5-6
	Gözleme	Tereyağı ile tava ısıtma	6	Pişirme	6-7
Sos	Domates	Yağ ile kızartma (tereyağı ile güç seviyesi 6)	6-7	Pişirme	3-4
	Etlı	Yağ ile kızartma (tereyağı ile güç seviyesi 6)	6-7	Pişirme	3-4
	Beşamel	Hazırlama (tereyağını ve unu eritme)	5-6	Hafifçe kaynatma	3-4
Tatlı, krema	Krema	Sütü haşlama	4-5	Hafifçe kaynatmayı sürdürme	4-5
	Puding	Sütü haşlama	4-5	Hafifçe kaynatmayı sürdürme	2-3
	Sütlaç	Sütü ısıtma	5-6	Hafifçe kaynatmayı sürdürme	2-3

## 5. Bakım

### Setüstü ocağın bakımı

**Dikkat!** Herhangi bir temizlik veya bakım işleminden önce, pişirme bölgelerinin kapalı olduğundan ve gösterge ikaz ışığının söndüğünden emin olunuz.

#### 5.1 Temizleme

Setüstü ocak her kullanımdan sonra temizlenmelidir.

##### **Önemli:**

Aşındırıcı süngerler ve bulaşık teli kullanmayınız. Bunların kullanılması camın zaman içinde yıpranmasına neden olabilir. Fırın spreyi veya leke çıkartıcılar gibi aşındırıcı kimyasal deterjanlar kullanmayınız.

Her kullanımdan sonra, ocağı soğumaya bırakınız ve yemek artıklarına bağlı lekeleri ve kabukları uzaklaştırmak üzere temizleyiniz.

Şeker ve şekerli gıda kalıntıları setüstü ocağa zarar verir ve derhal silinmelidir.

Tuz, şeker ve kum cam yüzeyin çizilmesine neden olabilir.

Ocağı temizlemek için yumuşak bez, kağıt havlu veya özel temizleme ürünleri kullanınız (Üreticinin verdiği talimatlara uyunuz).

#### **BUHARLI TEMİZLEME ALETLERİ KULLANMAYINIZ!!**

##### **Önemli:**

Tencerelerden kazayla fazla miktarda sıvı taşması halinde, her kalıntıyı ortadan kaldırmak ve maksimum hijyenik emniyetle temizlik gerçekleştirebilmek üzere ürünün alt kısmında bulunan tahliye valfi ile taşan sıvıyı boşaltınız.

##### **Şekil 18**

Daha eksiksiz ve derinlemesine bir temizlik için, alt hazne tamamen çıkartılabilir.

##### **Şekil 19**

#### **Metal ızgaranın temizlenmesi:**

Oksitlenme olgularını önlemek için ızgara sıcak su ve nötr deterjan kullanılarak elde yıkanmalı, iyice kurutulmalıdır.

### Aspiratörün bakımı

#### **Temizlik**

Temizlik için, **YALNIZCA** nötr sıvı deterjanlarla nemlendirilmiş bir bez kullanın. **TEMİZLİK İÇİN ALET VEYA GEREÇ KULLANMAYINIZ!**

Aşındırıcı içerikli ürünleri kullanmaktan kaçınınız.

#### **ALKOL KULLANMAYINIZ!**

#### **Yağ filtresi**

##### **Pişirmeden kaynaklanan yağ parçacıklarını tutar.**

Ayda bir kez (veya filtre satürasyon göstergesi sistemi bu gerekliliği gösterdiğinde), elle veya kısa programlı ve düşük sıcaklıkta bulaşık makinesinde agresif olmayan deterjanlarla temizlenmelidir.

Bulaşık makinesinde yıkamada, metal yağ filtresinin rengi solabilir ancak filtreleme özellikleri kesinlikle değişmez.

##### **Şekil 15**

#### **Aktif Karbon - Seramik Filtre**

##### **(Yalnızca Filtreleme yapan modelde)**

##### **Pişirme işleminden kaynaklı istenmeyen kokuları giderir.**

Ürün bir takım koku filtresiyle donatılmıştır. Koku filtreleri, yağ filtresinin düzenli temizliğine ve mutfak tipine bağlı olarak daha uzun veya daha kısa süreli kullanımdan sonra doygun hale gelebilir. Koku filtrelerinin her 2/3 ayda bir önceden 200°C sıcaklığa kadar ısıtılmış fırında 45 dakika tutularak ısı yenilemelerinin yapılması gerekir. Doğru şekilde yenileme yapılması halinde filtreleme verimi 5 yıl boyunca değişmeden kalır.

**Dikkat!** Filtreleri fırının tabanına koymayın, bunun yerine bir fırın tepsisine koyun ve orta yüksekliğe yerleştirin.

##### **Şekil 17 – 17a – 17b – 17c**

## 5.2 Arızalar

BİLGİ KODU	AÇIKLAMA	MUHTEMEL NEDENLER	ÇÖZÜMÜ
E2	Komut bölümü fazla yüksek ısıdan dolayı kapanıyor	Elektronik parçaların iç sıcaklığı fazla yüksek	Tekrar kullanmadan önce setüstü ocağın soğumasını bekleyiniz
ERR03 + sesli sinyal 	Tuşun sürekli (kalıcı şekilde) etkinleştirildiği algılanmıştır. Arayüz 10 saniye sonra kapanır	Kullanıcı arayüzünün üzerinde su, tencere veya mutfak aletleri var.	Yüzeyi temizleyin, tablanın üzerinde olabilecek eşyaları kaldırın.
<b>Diğer tüm hata sinyalleri için ( E ... U ... )</b>	Teknik destek servisine arayınız ve hata kodunu iletiniz		

## 5.3 Destek hizmeti

Destek Servisi ile irtibata geçmeden önce

1. "Arıza tespit" bölümünde açıklanan noktalara göre sorunu tek başınıza çözmenin mümkün olup olmadığını kontrol ediniz.
2. Sorunun çözüldüğünden emin olmak için cihazı kapatıp yeniden açınız.

**Yukarıda belirtilen kontroller sonrasında sorun devam ederse, size en yakın Destek Servisiyle irtibata geçiniz.**



الكود التعريفي	الوصف	الأسباب المحتملة	الحل
E2	منطقة مفاتيح التشغيل تنطفئ للارتفاع المفرط في درجة الحرارة	درجة الحرارة الداخلية للأجزاء الإلكترونية مفرطة الارتفاع	انتظر حتى يبرد موقد الطهي قبل إعادة استخدامه
ERR03 + إشارة صوتية 	تم الكشف عن تنشيط مستمر (دائم) للمفتاح. تنطفئ الواجهة بعد 10 ثوانٍ.	وجود ماء أو أواني أو أدوات مطبخ فوق واجهة المستخدم.	نظف السطح وأزل أية أشياء من على موقد الطهي.
لجميع باقي إشارات الأخطاء التشغيلية ( ... E ... U )			اتصل بخدمة الدعم الفني وبلغها بكود الخطأ

### 3.5 الدعم الفني

قبل الاتصال بخدمة الدعم الفني

- 1- تحقق من عدم إمكانية حل المشكلة الموجودة بمفردك بعدما قمت بتنفيذ النقاط والخطوات المذكورة في فصل "البحث عن الأعطال".
  - 2- أطفئ الجهاز ثم أعد تشغيله للتحقق من أن العطل الموجود غير ذي علاقة بذلك.
- لو بعد القيام بكل ما سبق ذكره لم تُحل المشكلة التشغيلية، عندها إتصل بخدمة الدعم الفني الأقرب منك.

## 5. الصيانة

### صيانة موقد الطهي المُسطَّح

تنبيه! قبل البدء في أية عملية تنظيف أو صيانة، تحقّق من أنّ مناطق الطهي جميعها مُطفاة ومن المؤشّر الضوئي الخاص بدرجة الحرارة غير موجود.

### صيانة الشفّاط

#### التنظيف

للقيام بعملية التنظيف استخدم فقط وحصرًا قطعة قماش مبلّلة بمنظّفات سائلة محايدة. لا تستخدم أيّة أدوات أو معدّات للقيام بالتنظيف! تجنب استخدام المنتجات المحتوية على مواد كاشطة. لا تستخدم الكحول!

### 1.5 النظافة

يجب تنظيف موقد الطهي المُسطَّح بعد كل استخدام.

### مرشّح إزالة الدهون

يجز في داخله جسيمات الدهون الناتجة عن عملية الطهي.

يجب تنظيفه مرة واحدة كل شهر (أو عندما يُشير نظام التنبيه الخاص بامتلاء وتشبّع المرشحات إلى ضرورة القيام بتنظيفها)، باستخدام منظّفات غير عدوانية، سواء بشكل يدوي أو في غسّالة الأطباق بدرجات حرارة منخفضة وبدورة تنظيف قصيرة. عند الغسيل في غسّالة الأطباق فإن مرشّح إزالة الدهون المعدني يمكن أن يفقد لونه ولكن خصائصه ومواصفاته المتعلّقة بعملية الترشيح لا تتغير مطلقًا.

#### شكل 15

### مرشّح بالكربون النشط - السيراميك

#### (فقط لموديل الترشيح)

يجز الروائح الكريهة الناتجة عن عملية الطهي. المنتج مجهز بطقم من مرشحات الروائح. يحدث تشبّع مرشحات الرائحة بعد استخدام طويل تقريباً حسب نوع المطبخ وانتظام تنظيف مرشّح الدهون. يمكن تجديد مرشحات الروائح حراريًا كل 3/2 أشهر في فرن مسخن مسبقًا على حرارة 200° مئوية لمدة 45 دقيقة. يضمن التجديد الصحيح فعالية الترشيح المستمر لمدة 5 سنوات. تنبيه! لا تضع المرشحات في قاع الفرن، ولكن ضعها في صينية وضعها على ارتفاع متوسط.

#### شكل 17a – 17b – 17c – 17

#### شكل 18

لتنظيف الجهاز بشكل كامل وعميق يُمكن إزالة الحوض السفلي بالكامل

#### شكل 19

### تنظيف الشبكة المعدنية:

يجب غسل الشبكة يدويًا بالماء الساخن والمنظف المحايد وتجفيفها بعناية لتجنب ظاهرة الأكسدة.

## 2.4 جداول الطهي

مستوى القوة وسير الطهي				الأطباق أو نوع الطهي	فئة الأطعمة
القوى	المرحلة الثانية	القوى	المرحلة الأولى		
8-7	طهي المكرونة و الحفاظ على الغلي	معزز قوة التسخين-9	تسخين الماء	المكرونة الطازجة	المكرونة، الأرز
8-7	طهي المكرونة و الحفاظ على الغلي	معزز قوة التسخين-9	تسخين الماء	المكرونة الطازجة	
6-5	طهي المكرونة و الحفاظ على الغلي	معزز قوة التسخين-9	تسخين الماء	أرز مسلوقة	
5-4	الطهي	8-7	القلي والتحميص	ريزوتو	
7-6	السلق	معزز قوة التسخين-9	تسخين الماء	المسلوقة	الخضروات والبقوليات
9-8	القلي	9	تسخين الزيت	الأطعمة المقليّة	
7-6	الطهي	8-7	تسخين الملح	القلي السريع	
4-3	الطهي	8-7	تسخين الملح	الطبخ في حساء	
8-7	القلي حتى اللون الذهبي	8-7	تسخين الملح	القلي	
5-4	الطهي	8-7	طهي اللحم بالزيت حتى اللون الذهبي (في حالة الزبد استخدم القوة 6)	اللحوم المحمرة	اللحوم
4-3	الشواء على كلا الجانبين	8-7	التسخين الأولي للإناء	على الأسياخ	
8-7	الطهي	8-7	الطهي بالزيت حتى اللون الوردي (في حالة الزبد استخدم القوة 6)	الطهي حتى اللون الوردي	
4-3	الطهي	8-7	الطهي بالزيت حتى اللون الوردي (في حالة الزبد استخدم القوة 6)	مندی/الطبخ في حساء	
8-7	الطهي	8-7	التسخين الأولي للإناء	على الأسياخ	السمك
4-3	الطهي	8-7	الطهي بالزيت حتى اللون الوردي (في حالة الزبد استخدم القوة 6)	مندی/الطبخ في حساء	
8-7	القلي	9-8	تسخين الزيت أو المادة الدهنية	المقلي	
7-6	الطهي	6	تسخين الإناء بالزبد أو بالمادة الدهنية	المقلي	البيض
6-5	الطهي	6	تسخين الإناء بالزبد أو بالمادة الدهنية	بيض الأومليت	
6-5	الطهي	معزز قوة التسخين-9	تسخين الماء	مسلوقة طري/مسلوقة	
7-6	الطهي	6	تسخين الإناء بالزبد	فطيرة محلاة	
4-3	الطهي	7-6	التحمير بالزيت (في حالة الزبد استخدم القوة 6)	الطماطم	الصلصات
4-3	الطهي	7-6	التحمير بالزيت (في حالة الزبد استخدم القوة 6)	اللحم المفروم	
4-3	قم بإيصال الخليط إلى الغلي الخفيف	6-5	تحضير الأساس (إذابة الزبد والدقيق)	البشاميل	
5-4	حافظ على غليان خفيف	5-4	قم بإيصال الحليب إلى الغليان	كريمة المعجنات	الحلويات، الكريما
3-2	حافظ على غليان خفيف	5-4	قم بإيصال الحليب إلى الغليان	الحلويات	
3-2	حافظ على غليان خفيف	6-5	قم بتسخين اللبن	الأرز باللبن	

## 1.4 جداول القوة

استخدام المستوى (تدعم هذه الإرشادات كلاً من الخبرة وعادات الطهي)	نوع الطهي	مستوى القوة	
إنها مثالية من أجل رفع حرارة الطعام في وقت قصير حتى الغليان السريع في حالة الماء أو تسخين سوائل الطهي بسرعة	التسخين السريع	مُعزَّز القوة	القوة القصوى
إنها مثالية من أجل التحمير، بدء الطهي، قلي المنتجات المجمدة، الغلي السريع	القلي - الغلي	9-8	
إنها مثالية من أجل القلي الخفيف والحفاظ على عمليات الغلي نشطة ومن أجل الطهي والشواء (لفترة قصيرة، 5-10 دقائق)	التحمير - القلي الخفيف - الغلي - الشواء	8-7	القوة العالية
إنها مثالية من أجل القلي الخفيف والحفاظ على عمليات غلي خفيفة والطهي والشواء (لمدة متوسطة، 10-20 دقيقة)، التسخين الأولي للملحقات	التحمير - الطهي - الطبخ في حساء - القلي الخفيف - الشواء	7-6	
إنها مثالية من أجل الطبخ في حساء والحفاظ على عمليات غلي رقيقة والطهي (لمدة طويلة)، إعطاء القوام الكريمي للمكرونة	الطهي - الطبخ في حساء - القلي الخفيف - الشواء	5-4	
إنها مثالية لعمليات الطهي الطويلة (الأرز، المرققات، اللحوم المحمرة، السمك) في وجود سوائل مصاحبة للطعام (مثل الماء والنيبذ والشوربة واللبن)، إعطاء القوام الكريمي للمكرونة	الطهي - الغلي الخفيف - تغليظ القوام - إعطاء القوام الكريمي	4-3	قوة متوسطة
إنها مثالية لعمليات الطهي الطويلة (الكميات الأقل من لتر: الأرز، المرققات، اللحوم المحمرة، السمك) في وجود سوائل مصاحبة للطعام (مثل الماء والنيبذ والشوربة واللبن)	الطهي - الغلي الخفيف - تغليظ القوام - إعطاء القوام الكريمي	3-2	
إنها مثالية من أجل تطرية الزبد وإذابة الشيكولاتة برفق وفك تجميد المنتجات ذات الأحجام الصغيرة	الإذابة - فك التجميد - الحفاظ على السخونة - التخثير	2-1	القوة المنخفضة
إنها مثالية من أجل الحفاظ على سخونة الحمص الصغيرة من الطعام المطهو للتو أو الحفاظ على حرارة طبق التقديم وإعطاء القوام الكريمي للأرز	الإذابة - فك التجميد - الحفاظ على السخونة - التخثير	1	
موقد الطهي في وضع الاستعداد أو مغطاً (إمكانية وجود حرارة متبقية من نهاية الطهي، يتم الإشارة إليها بواسطة H-L-O)	سطح الإسناد	القوة صفر	إيقاف OFF

● إيقاف تنشيط مؤشرات تشبع المرشحات  
كجزء العملية الموصوفة أعلاه بشأن التنشيط؛

- ينقل اللبدي "FILTER" (17) إلى سطوع منخفض، ثم ينطفئ بعد 10 ثوانٍ، مشيراً إلى إتمام **إلغاء التنشيط**.

#### ● مؤشّر تشبع المرشحات

يُشير الشفّاط إلى متى يجب بالضرورة صيانة المرشّحات:

#### مرشح الدهون

اللبدي "FILTER" (17) يُضيء؛

في الشاشة (14) يتم عرض الرمز "G" (لمدة 10 ثوانٍ من الإشعال)

#### مرشح الكربون النشط الخاص بالروائح

يوميض اللبدي "FILTER" (17)؛

في الشاشة (14) يتم عرض الرمز "F" (لمدة 10 ثوانٍ من الإشعال)

#### ● مؤشر البوابة FLAP مفتوح

منطقة الشفط مزودة ببوابة دائرية ميكانيكية. من الضروري تشغيل الشفّاط وفتح البوابة من أجل تنشيط المنتج. الشفّاط مزود بحساس والذي يوقف المحرك أوتوماتيكياً، عند تنشيط الشفّاط، في حالة أن تكون البوابة مغلقة تماماً. لا يتم استئناف الشفط إلا عندما يتم إعادة فتح البوابة.

- عند تشغيل الشفّاط فإن المحرك لن يبدأ بالعمل إن كانت البوابة مغلقة:

لبدي "مفتوح" (23) "OPEN" يضيء، ويتم إصدار

صوت بيب طويل، كل 5 ثوانٍ  
توميض الشاشة (12)

- عند غلق البوابة والمحرك يعمل، يتوقف المحرك.

لبدي "مفتوح" (23) "OPEN" يضيء، ويتم إصدار

صوت بيب طويل، كل 5 ثوانٍ  
توميض الشاشة (12)

تم تصميم الجهاز ليستخدم مع طقم مجس أو مستشعر Window (لا تورد الشركة المصنعة).

عند تركيب طقم مجس أو مستشعر Window (فقط في حالة

الاستخدام بالإصدار المزود بالشفط)، فإن عملية شفط الهواء ستوقّف عن العمل في كلّ مرّة يتم فيها غلق النافذة الموجودة في الغرفة والتي يتمّ تثبيت طقم المجس أو المستشعر عليها.

• يجب أن يتمّ التوصيل الكهربائي لطقم المجس أو المستشعر بالجهاز بواسطة طاقم عمل فني مؤهل ومتخصص.

• يجب أن يكون طقم المجس أو المستشعر معتمداً بشكل منفصل وفقاً لمعايير السلامة المتعلقة بالمكون واستخدامه مع الجهاز. يجب تنفيذ التركيب وفقاً للوائح الخاصة بالشبكات المنزلية السارية.  
تنبيه:

• يجب أن تكون كابلات طقم المجس أو المستشعر المطلوب

توصيله بالجهاز جزءاً من دائرة معتمدة ذات جهد منخفض جداً آمن (SELV).

• تُعفي الشركة المصنعة لهذا الجهاز نفسها من أية مسؤولية عن أية مشاكل أو أضرار أو حرائق ناجمة عن عيوب و/أو مشاكل خاصة بسوء التشغيل و/أو التركيب الخاطئ لطقم المجس أو المستشعر.

#### ● التشغيل الأوتوماتيكي

المنتج مزود بحساس جودة الهواء الذي يسمح للشفّاط بضبط سرعة الشفط الأنسب بطريقة أوتوماتيكية بناءً على نوع الطهي.

لتفعيل هذه الخاصية التشغيلية:

اضغط لمدة قصيرة على مساحة الاختيار (7)، سيضيء اللبدي "A" (18) من أجل إظهار أن الشفّاط يعمل بهذه الطريقة.

#### ● التشغيل الأوتوماتيكي للشفّاط مع SNAP®

من أجل التوصيل بين الشفّاط و SNAP®، اطلع على الدليل الوارد مع SNAP® أو زر [www.elica.com](http://www.elica.com).

ملاحظة: SNAP® هي وحدة شفط مساعدة قادرة على العمل مع الشفّاط.

لتفعيل هذه الخاصية التشغيلية:

اضغط لفترة وجيزة على مساحة الاختيار (7)، سيضيء اللبدي

" (18) واللبدي " (22) من أجل إظهار أن الشفّاط يعمل بهذه الطريقة.

- من أجل تغيير ضبط محدد القدرة (Power Limitation) مرّر

FL



على مساحات الاختيار

- من أجل حفظ الاختيار المنفذ اضغط على المفتاحين  لمدة 1 ثانية؛  
ستصدر إشارة صوتية من أجل تأكيد إتمام الضبط، ويتم الخروج من الوظيفة.

## استخدام الشفاط

### الإشعال

اضغط (مرّر بالمس)  ON/OFF (تشغيل/إيقاف) موقد الطهي/

### الشفاط

سيضاء مؤشر التنبيه الضوئي للإشارة إلى أنّ موقد الطهي المسطح/ الشفاط جاهز للاستعمال  
اضغط من جديد على نفس الزر للإطفاء  
ملاحظة: تمتلك هذه الوظيفة الأولوية على باقي الوظائف الأخرى.

### تشغيل الشفاط:

مرّر (اضغط على) مساحة الاختيار (6) من أجل تنشيط الشفاط

### سرعة (قوة) الشفط:

الموقد مزود بـ 8 مستويات من سرعة (قوة) الشفط

المس ومرّر بالأصابع على طول مساحة الاختيار (6):

إلى اليمين لزيادة سرعة (قوة) الشفط (0-8)؛

إلى اليسار لخفض سرعة (قوة) الشفط (0-8)؛

### معزز قوة الشفط

الموقد مزود بمستويين من سرعة (قوة) الشفط إضافيين (بالإضافة

إلى المستوى )

- تصفح ومرّر بالأصابع على طول مساحة الاختيار (3) بعد

المستوى  وقم بتنشيط معزز قدرة الشفط

المستوى 9 : يبقى نشطاً لمدة 15 دقيقة

المستوى 10 : يبقى نشطاً لمدة 5 دقيقة

بعدها تعود القوة إلى المستوى 8

ملحوظة : معزز قوة الشفط النشط، تتم الإشارة إليه في الشاشة (13)

الخاصة بمنطقة الطهي المختارة، بواسطة الرمز "P"

### عداد الوقت

تفعيل اضبط وظيفة عدّاد الوقت Timer للشفاط

• اختر الشفاط.

• اضغط على  (8) للوصول إلى وظيفة عدّاد الوقت Timer (من أية سرعة)

• اضبط وقت مُدّة عدّاد الوقت Timer:

اضغط على مفتاح الاختيار  ، من أجل زيادة زمن الإطفاء الأوتوماتيكي

اضغط على مؤشر التحديد  ، لتقليل وقت الإطفاء الأوتوماتيكي

على شاشة العرض (15) يتم عرض العد التنازلي،

ملحوظة: على جانب شاشة الشفاط يظهر الرمز "D" (19)

عندما ينتهي عداد الوقت من العد التنازلي يتم إصدار إشارة صوتية (لمدة دقيقتين، أو تتوقف بالضغط على  - ) ، بينما تومض الشاشة (15) مع الرمز "000".

إيقاف عمل عدّاد الوقت Timer:

• اختر مساحة الاختيار (6)

• اضبط قيمة عدّاد الوقت على "0" ، بواسطة 

ملاحظة: تبقى هذه الوظيفة فعّالة إذا لم يتم في هذه الأثناء الضغط على أزرار أخرى.

### تنشيط مؤشرات تشبّع المرشحات

هذه المؤشرات تكون في العادة غير نشطة.

(سواء بالنسبة لمرشح الدهون أو بالنسبة لمرشح الكربون النشط)

من أجل تنشيطهم اعمل على النحو التالي:

- قم بتشغيل سطح الشفط بواسطة  ؛

- ومحرك الشفط متوقف ومناطق الطهي مغطاة، اضغط مع الاستمرار بالضغط على مساحة الاختيار (7):

الليد "FILTER" (17) سيضيء بسطوح منخفض

الشاشة (14) الخاصة بالشفاط تعرض الحرف "G" - من أجل

الشروع في تنشيط مؤشر تشبّع مرشح الدهون -

ملحوظة : اضغط مجدداً على مساحة الاختيار (7) من أجل عرض في الشاشة (14) الحرف "F" وقم بتنشيط مرشح الكربون

الخاص بالروائح

### النشط

- اضغط على مساحة الاختيار (6)، سينتقل الليد "FILTER"

(17) إلى سطوح مرتفع، ثم ينطفئ بعد 10 ثوان، مشيراً إلى إتمام التنشيط.

## إيقاف عمل عدّاد الوقت Timer:

- اختر منطقة الطهي
- اضبط قيمة عداد الوقت على "0"، بواسطة 

ملاحظة: تبقى هذه الوظيفة فعّالة إذا لم يتم في هذه الأثناء الضغط على أزرار أخرى.

## ● عدّاد الدقائق Egg Timer

الوظيفة عدّاد الدقائق Egg Timer هي عد تنازلي مُستقل عن مناطق الطهي (وعن منطقة الشفط). يتم تفعيل عدّاد الدقائق Egg Timer بالضغط على **+** **-** (8).

ملاحظة: لضبط خاصية عدّاد الدقائق Egg Timer اتبع نفس إجراء خاصية عدّاد الوقت Timer.

عندما ينتهي عدّاد الوقت من العد التنازلي يتم إصدار إشارة صوتية (لمدة دقيقتين، أو تتوقف بالضغط على **+** **-**)، بينما تومض الشاشة (15) مع الرمز "00.0".

ملحوظة: وعدّاد الدقائق Egg Timer قيد الاستخدام يظهر الرمز "L" (20)

## ● إيقاف المؤقت

تسمح وظيفة الإيقاف المؤقت Pausa بتعليق عمل أية وظيفة فعّالة على سطح الطهي، مع جعل قوة الطهي مساوية لصفر.

التفعيل:

• اضغط على  (10)

• يتم عرض "P" في الشاشات (13).

## لتعطيل الوظيفة:

ملحوظة: تقوم هذه العملية باستعادة حالات الموقد قبل وضع التوقف المؤقت

• اضغط على  (10)

• خلال 10 ثواني قم بالانتقال لليمين بواسطة الأصابع على طول مساحة الاختيار (3)، المتعلقة بمنطقة الطهي 2 (شكل 19)؛

ملاحظة: إذا لم يتم تنفيذ العملية في هذا الوقت تبقى وظيفة الإيقاف المؤقت Pausa نشطة.

ملحوظة: بعد 10 دقائق، لا يتم إلغاء وظيفة الإيقاف المؤقت، ينطفئ الموقد أوتوماتيكياً.

## ● الاستدعاء Recall

وظيفة الاستدعاء Recall تسمح باستعادة جميع الإعدادات المضبوطة لسطح الطهي، في حالة الانطفاء العرضي للجهاز.

التفعيل:

• أعد إشعال الموقد 

خلال 6 ثواني من إطفائه

• اضغط على  "0"

خلال ال 6 ثواني اللاحقة

## ● التسخين الأوتوماتيكي Automatic Heat UP

وظيفة التسخين الأوتوماتيكي Automatic Heat UP تسمح بالوصول إلى القوة التسخينية المضبوطة بشكل أسرع، مع هذه الوظيفة لدينا ميزة الحصول على طهي أسرع، وذلك دون خطر حرق الطعام، لأن درجة الحرارة لا تتعدى الدرجة المضبوطة. هذه الوظيفة متوفرة مع مستويات قوة تسخين من 1 إلى 8.

التفعيل:

• اضغط لمدة طويلة، على مساحة الاختيار (3)، على القدرة

المرغوب بها

• يتم عرض "P" في الشاشة (13).

## ● الحد من قوة التشغيل (Power Limitation)

وظيفة محدد القدرة Power Limitation تسمح بضبط تشغيل المنتج مع الحد من الاستهلاك الأقصى الخاص به.

ملحوظة: عملية الضبط يجب أن تتم والموقد مُطفأ، دون الضغط

على الزر ، في لحظة توصيل موقد الطهي المُسطح بشبكة التيار الكهربائي، أو عند إعادة توصيل شبكة التيار الكهربائي نفسها، في غضون الدقيقتين التاليتين لذلك.

إعادة ضبط الحد من قوة التشغيل Power Limitation:

- اضغط وابق ضاغطاً طويلاً على الأزرار ، حتى إصدار إشارة صوتية قصيرة

- مرّر في نفس الوقت على مساحات الاختيار FL و RL

، من اليسار إلى اليمين، ثم استمر في الضغط في المساحة الموافقة لمستوى القدرة الأخير

، حتى إصدار إشارة صوتية قصيرة

- تُظهر شاشة المؤقت (15) الرمز "CF6"، للإشارة إلى أنه من الممكن تنفيذ الضبط

- اضغط بعد ذلك على مفتاح  وستعرض شاشة المؤقت (15) PHA (مرحلة حد القدرة):

- تعرض شاشة المنطقة FL الضبط الحالي\*\*

0 = 7,4 كيلو وات

1 = 4,5 كيلو وات

2 = 3,1 كيلو وات

\*\* افتراضياً يتم تحديد ضبط الإعداد على 7,4 كيلو وات

المس ومرّر بالأصابع على طول مساحة الاختيار (3) (بعد المستوى

9) وقم بتنشيط معزز قوة التسخين

يُشار إلى مستوى مُعزّز قوة التسخين (Power Booster) في شاشة المنطقة المختارة بالرمز "P"

### ● مناطق الطهي بالتمرير Bridge Zones

مناطق الطهي بفضل وظيفة الطهي بالتمرير (Bridge) تكون قادرة على العمل بشكل مُجمَع مما يخلق منطقة طهي واحدة بنفس مستوى قوة التسخين. تسمح هذه الخاصية التشغيلية بتأدية عملية طهي مُتجانسة للصواني والأوعية ذات الأبعاد الكبيرة.

يُمكن الربط في الاستعمال بين منطقة الطهي الأمامية "الرئيسية" "Master" مع المنطقة المُقابلة لها في الخلف "الثانوية"

### "Secondary"

(لتحديد ما هي مناطق الطهي من المُحدّد تفعيل هذه الخاصية التشغيلية عليها، ارجع إلى الجزء المشروح بالصور في هذا الدليل).

### تنشيط وظيفة الجسر Bridge:

- اختر في نفس الوقت مساحتي الاختيار الخاصتين بمنطقتي الطهي التي ترغب في استخدامها

- يضيء مؤشر الجسر (21) الخاص بمنطقة الطهي "الثانوية" "



- بواسطة مساحة الاختيار (3) الخاصة بمنطقة الطهي "الرئيسية" سيكون من الممكن ضبط مستوى (قدرة) التشغيل

- لإيقاف تنشيط وظيفة الجسر Bridge يكفي تكرار إجراء التنشيط نفسه

### ● التحكّم في درجات الحرارة Temperature Manager

وظيفة التحكم بالحرارة عبارة عن وظيفة مراقبة والتي تسمح بالحفاظ على التسخين على درجة حرارة ثابتة، على مستوى قوة مثالي؛ إنها نموذجية من أجل الحفاظ على سخونة الأطعمة الجاهزة بالفعل.

يتم تنشيط وظيفة التحكم في الحرارة (Temperature Manager)

عن طريق الضغط على مساحة التنشيط (4)

على شاشة العرض الخاصة بالمنطقة التي يجري العمل فيها بخصوصية التحكم في الحرارة (Temperature Manager) يظهر الرمز "



### ● مفتاح القفل

يسمح مفتاح القفل بتثبيت إعدادات سطح الطهي، لتفادي أي عبث عرضي، مع ترك الوظائف المضبوطة مسبقاً مفعلة.

### التفعيل:

• اضغط على  (9)

• سوف يضيء المؤشّر الضوئي LED الموجود فوق الزر، للإشارة إلى بدء عمل التفعيل

كرر العملية لإيقاف التفعيل.

### ● غلق أمان الأطفال Child Lock

تسمح خاصية غلق أمان الأطفال (Child Lock) بتحاشي إمكانية تشغيل الأطفال لمناطق الطهي في الجهاز ولمناطق الشفط. الأمر الذي يمنع تشغيل أية وظيفة تشغيلية في الجهاز. يُمكن تفعيل خاصية غلق أمان الأطفال (Child Lock) فقط عندما يكون المُنتج مُوقداً ومناطق الطهي فيه (ومنطقة الشفط) مُطفأة.

### التفعيل:

• أزل أو أوني وأوعية الطهي التي قد تكون موجودة على موقد الطهي المسطح

• اضغط واستمر في الضغط في نفس الوقت على  (9) و (9)



(10)، مستشير إشارة صوتية إلى أن الوظيفة نشطة، ويتم عرض "L" في الشاشات (13) و (14).

كرر العملية لإيقاف التفعيل.



### ● عدّاد الوقت

خاصية عدّاد الوقت هي خاصية عد تنازلي (countdown) يمكن تفعيلها، بشكل مُزامن، على كل منطقة من مناطق الطهي (أو على منطقة الشفط).

عقب انتهاء الوقت المضبوطة تنطفئ منطقة الطهي (أو منطقة الشفط) أوتوماتيكياً ويتم تنبيه المستخدم بذلك عبر صفارة تنبيه خاصة بذلك.

### تفعيل/إيقاف وظيفة عدّاد الوقت Timer لموقد الطهي

• اختر منطقة الطهي (القدرة 0)

• اضغط على   (8) للوصول إلى وظيفة عدّاد الوقت Timer

• اضغط وقت مُدَّة عدّاد الوقت Timer:

اضغط على مفتاح الاختيار ، من أجل زيادة زمن الإطفاء الأوتوماتيكي

اضغط على مؤشر التحديد ، لتقليل وقت الإطفاء الأوتوماتيكي

إذا أردت عمل ذلك مرة أخرى، كرّر نفس العملية مع باقي مناطق الطهي في الموقد.

**ملاحظة:** يُمكن ضبط كل منطقة طهي بحدّاد وقت مُختلف؛ في شاشة العرض (15) سيظهر، لمُدَّة 10 ثوان، العد التنازلي لأخر منطقة طهي تم ضبطها، وبعد ذلك سيتم إظهار العد التنازلي مع وقت أقل.

عندما ينتهي عداد الوقت من العد التنازلي يتم إصدار إشارة صوتية (لمُدَّة دقيقتين، أو تتوقف بالضغط على  )، بينما تومض الشاشة (15) مع الرمز "00.0".

**ملحوظة:** بجانب شاشة منطقة الطهي، وعداد الوقت قيد الاستخدام،

يظهر الرمز  (19)



## استخدام موقد الطهي المسطح

معلومات يجب معرفتها قبل بدء الاستخدام:

جميع الوظائف التشغيلية في هذا الموقد مُصمّمة بما يحترم ويُرَاعِي ويوفّر أقصى قواعد الأمان والسلامة وأكثرها صرامة.

وتحقيقاً لهذا الغرض:

• بعض الوظائف التشغيلية لا يتم تفعيلها، أو يتم إيقاف تشغيلها

أوتوماتيكياً، عند عدم وجود أواني وأوعية طهي فوق شعلات

التسخين أو عندما تكون هذه الأواني موضوعة بشكل غير صحيح.

• في حالات أخرى تتوقف عن العمل أوتوماتيكياً الوظائف التشغيلية

السابق تشغيلها بعد وضع ثوان عندما تحتاج الخاصية التشغيلية المختارة

إلى ضبط إضافي ولكن لم يتم القيام بهذا الضبط الإضافي (على سبيل

المثال: "قم بتشغيل موقد الطهي" بدون "اختر منطقة الطهي" و

"درجة حرارة التشغيل"، أو "وظيفة الففل" أو خاصية "الموقت").



تنبيه! في حالة (على سبيل المثال) الاستخدام لفترات طويلة

يمكن أن يكون الإطفاء الأوتوماتيكي لمنطقة الطهي ليس فورياً لأنها لا

تزال في مرحلة التبريد؛ على شاشة العرض الخاصة بمناطق الطهي،

يظهر الرمز "H" للإشارة إلى أن منطقة الطهي في مرحلة التبريد.

انتظر حتى تنطفئ شاشة العرض قبل الاقتراب من منطقة الطهي ذات

الصلة.

## شاشة عرض منطقة الطهي

في شاشات العرض الخاصة بمناطق الطهي، تظهر البيانات التالية:

0	منطقة الطهي الموقدة
P-9...1	مستوى القدرة (Power Level)
H	مؤشر الحرارة المتبقية (Residual Heat Indicator)
U	الكاشف عن تواجدها وعاء الطهي (Pot Detector)
U	وظيفة التحكم في درجة الحرارة (Temperature Manager) فعالة
L	خاصية غلق أمان الأطفال (Child Lock) مُفعّلة
	وظيفة الإيقاف المؤقت (Pausa)
A	وظيفة التسخين الأوتوماتيكي

## مواصفات موقد الطهي

### ● تفعيل الأمان Safe Activation

ينشط التسخين في الجهاز فقط عند وجود أواني الطهي على مناطق الطهي: لا يتم تفعيل عملية التسخين أو قطعها في حالة غياب أو إزالة أواني الطهي.

### ● كاشف الوعاء (Pot Detector)

يقوم الموقد بالكشف أوتوماتيكياً عن تواجدها أواني وأوعية الطهي على مناطق الطهي من عدمه.

### ● إطفاء الأمان Safety Shut Down

لدواعي الأمان والسلامة هناك حد أقصى لعمل كل منطقة من مناطق الطهي وهذا الحد الأقصى يعتمد على مستوى قوّة التشغيل المضبوطة عليه هذه المنطقة.

### ● مؤشر الحرارة المتبقية (Residual Heat Indicator)

عند انطفاء إحدى مناطق الطهي أو أكثر من منطقة، فإن الحرارة المتبقية فيها يتم الإشارة إليها وتحديدها عبر علامة تنبيه مرئية تظهر على شاشة العرض الخاصة بهذه المنطقة المعيّنة، عن طريق الرمز "H".

## التشغيل

ملاحظة: لتفعيل أية وظيفة يجب بالضرورة أولاً تفعيل منطقة الطهي المرغوب في استعمالها

### ● الإشعال

اضغط (مرّر بالمس) ON/OFF (تشغيل/إيقاف) موقد الطهي/

### الشفّاط

سيُضاء مؤشر التنبيه الضوئي للإشارة إلى أنّ موقد الطهي المسطح/ الشفّاط جاهز للاستعمال

اضغط من جديد على نفس الزر للإطفاء

ملاحظة: تمتلك هذه الوظيفة الأولوية على باقي الوظائف الأخرى.

### ● اختيار مناطق الطهي

مرّر بالمس (اضغط على مساحة الاختيار (3) الموافقة لمنطقة الطهي المرغوب بها.

### ● 9 قوّة الطهي Power Level

هذا الموقد مزوّد بعدد 9 مستويات قوّة تسخين

المس ومرّر بالأصابع على طول مساحة الاختيار (3):

إلى اليمين لزيادة مستوى القوّة؛

إلى اليسار لخفض مستوى القوّة.

### ● مُعزّز قوّة التسخين Power Booster

هذا المنتج مزوّد بمستوى قوّة تسخين إضافي (يزيد عن المستوى

)، والذي يبقى مُفعّلاً لمدة 5 دقائق، بعدها تعود درجة الحرارة إلى

مستواها السابق.

## 4. التشغيل

لوحة التحكم

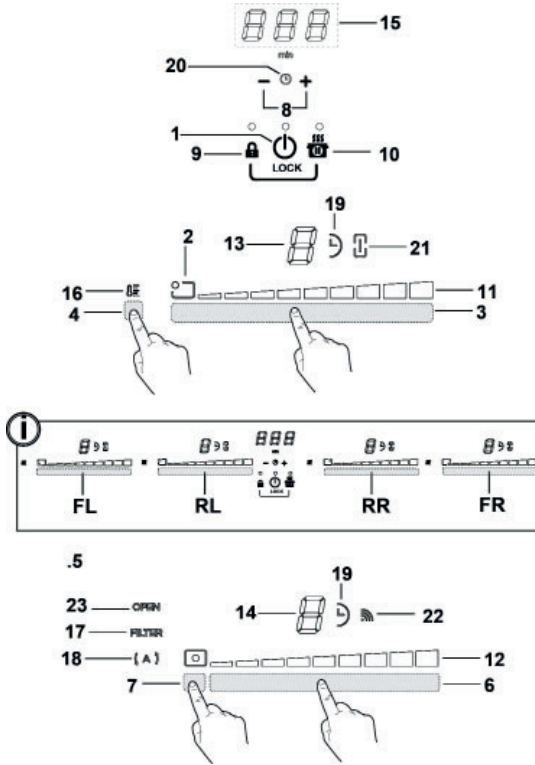

شاشة العرض/مؤشر اليد

مفاتيح التشغيل

- |   |  |
|---|--|
| 11. إظهار قوة الطهي                                 | 1. ON/OFF (تشغيل/إيقاف) موقد الطهي / شفاط موقد الطهي |
| 12. إظهار سرعة (قوة) الشفط                          | 2. مؤشر موقع منطقة الطهي                             |
| 13. شاشة عرض منطقة الطهي                            | 3. تحديد مناطق الطهي                                 |
| 14. شاشة عرض الشفاط                                 | 4. تفعيل التحكم في درجة الحرارة Temperature Manager  |
| 15. شاشة عرض عدّاد الوقت                            | 5. أزرار الشفاط                                      |
| 16. مؤشر التحكم في درجة الحرارة Temperature Manager | 6. اختيار الشفاط                                     |
| 17. مؤشر دعم المرشحات                               | 7. زيادة/خفض سرعة (قوة) الشفط                        |
| 18. مؤشر خاصيّة الشفط الأوتوماتيكي                  | 8. تشغيل الخصائص التشغيلية الأوتوماتيكية             |
| 19. مؤشر عدّاد الوقت Timer مُفعل                    | 9. إعادة ضبط امتلاء وتشبع المرشحات                   |
| 20. مؤشر عداد الدقائق Egg Timer نشط                 | 10. تشغيل عدّاد الوقت                                |
| 21. مؤشر الطهي بالتمرير Bridge فعال                 | 11. زيادة/خفض وقت عدّاد الوقت Timer                  |
| 22. مؤشر التشغيل مع SNAP                            | 12. مفتاح القفل                                      |
| 23. مؤشر البوابة FLAP                               | 13. إغلاق أمان الأطفال Child Lock                    |
|   | 14. الإيقاف المؤقت Pausa / الاستدعاء Recall          |

### 3.3 التركيب

قبل البدء في عملية التركيب:

- بعد فك تغليف المنتج، تحقق أولاً من سلامته وعدم تعرضه للإصابة بأيّة أضرار جزاء النقل والشحن وفي حالة وجود أيّة مشاكل، اتّصل بوكيل التوزيع أو بخدمة العملاء، قبل البدء في عملية التركيب.
- تحقق من أن المنتج الذي تم شراؤه يمتلك أبعاد مناسبة لمنطقة التركيب المختارة مسبقاً.
- تأكد من عدم وجود أيّة مواد أو مكونات أو مرفقات داخل غلبة تغليف الجهاز (قد توجد بغرض النقل) (مثل أكياس البراغي أو شهادات الضمان... الخ)، يجب إخراجها وحفظها قبل التخلص من الغلبة.
- تحقق أيضاً من وجود مقيس للتيار الكهربائي بالقرب من منطق التركيب

التجهيز المسبق لقطعة الأثاث المختارة للتركيب الغائر والمدمج:

- لا يُمكن تركيب المنتج فوق أجهزة التبريد، ولا غسالات الأطباق ولا المسخّنات ولا الأفران ولا الغسالات ولا آلات التجفيف.
- قُم بجميع أعمال القطع والتجهيز على قطعة الأثاث قبل إدخال موقد الطهي المسطح وأزل نشارة الخشب وبقياء عملية النشر.
- لتحسين التثبيت بالوحدات المرشحة، نوصي بتنفيذ فتحة في القاعدة حيث يمكنك إدخال الشبكة التجارية.

هام: استخدم لاصق مانع للتسرب أحادي المكوّن (S)، على أن يكون له مستوى مقاومة للحرارة حتى 250 درجة مئوية؛ قبل تركيب الأسطح المراد لصقها يجب بعناية تنظيف المكان مع إزالة كل المواد التي يُمكنها أن تؤثر سلبيًا على عملية اللصق (على سبيل المثال: المواد الفاصلة، والمواد الحافظة والدهون والزيوت والأتربة وبقياء اللصق القديمة... الخ)؛ يجب توزيع المادة اللاصقة بشكل متساوٍ على كامل محيط فطر الإطار؛ بعد الانتهاء من عملية اللصق، إنزك المادة اللاصقة حتى تجف لمدة 24 ساعة تقريباً.

شكل 1B-2B

**تنبيه!** عدم تركيب براغي وأجهزة التثبيت

بالشكل المحدّد في الإرشادات الواردة في هذا الدليل يمكن أن يُعرّضك لأخطار كهربائية.

ملاحظة: لتركيب المنتج بالشكل الصحيح يُنصح بتغطية الأنابيب بشريط لاصق له المواصفات التالية:

- شريط مرن مصنوع من بولي كلوريد الفينيل PVC الطري، بمادة لاصقة قائمة على الأكريليك
- يتوافق مع متطلبات لوائح ونشرىات المعهد الألماني للتوحيد القياسي DIN EN 60454
- مقاوم للهيب
- مقاومة تامة للتقادم
- مقاوم للتقّبات في درجة الحرارة
- قابل للاستخدام أيضاً في درجات الحرارة المنخفضة

والرقم التسلسلي الموجودة على قاع الجهاز يتوافق والجهد الموجود في شبكة الكهرباء المنزلية. • لا تستخدم وصلات إطالة. • الكابل الكهربائي الخاص بالتأريض يجب أن يكون أطول بمقدار 2 سم بالنسبة للكابلات الأخرى. • إذا لم يكن الجهاز الكهربائي المنزلي مزوداً بكابلات طاقة، فاستخدم كابل بمقطع موصلات لا يقل عن 2.5 مم<sup>2</sup> لقدرة تصل إلى 7200 وات؛ بينما بالنسبة للقدرات الأعلى فإنه يجب أن يكون 4 مم<sup>2</sup>). • لا يجب أن تصل درجة الحرارة في أي نقطة من الكابل لمستويات أعلى من 50 درجة مئوية عن درجة حرارة الغرفة. • الجهاز مخصص لتوصيله بشكل دائم بالشبكة الكهربائية.

• **تنبيه!** قبل إعادة توصيل دائرة التشغيل بشبكة التيار الكهربائي وقبل التأكد من عملها بالشكل الصحيح، يجب دائماً التّحقّق أولاً من أنّ كابل التيار قد تم تركيبه بالشكل الصحيح. • **تنبيه!** عملية استبدال كابل التوصيل يجب أن تتم من قبل خدمة الدعم الفني المعتمدة أو من قبل فني مؤهل على نحوٍ مماثل.

**ملحوظة:** هذا المنتج مُزوّد بخاصية مُحدّد القوة الكهربائية (Power Limitation) التي تسمح بضبط حد أقصى للامتصاص (بوحد الكيلو وات)

عملية الضبط يجب أن تتم لحظة توصيل المنتج بشبكة التيار الكهربائي وعند إعادة توصيل شبكة التيار الكهربائي نفسها (في غضون الدقيقتين التاليتين). قم بتحديد قياس حماية النظام الكهربائي بموجب مستوى تحديد الطاقة الذي تم اختياره. لخطوات ووتيرة عملية ضبط مُحدّد القوة الكهربائية (Power Limitor) إرجع إلى هذا الدليل في قسم التشغيل.

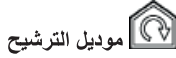

موديل الترشيح

شكل 10

يتم ترشيح الهواء المشفوط عن طريق مرشحات دهون وروائح قبل إعادة إطلاقها مرة أخرى في الغرفة. يتم تزويد المنتج بكل ما يلزم للتثبيت القياسي مع مخرج الهواء في الجزء الأمامي من قاعدة خزانة الأثاث، المنتج مجهز بمجموعة من مرشحات الرائحة. لمزيد من المعلومات أنظر الصفحة الخاصة بالملحقات التشغيلية لموديل الترشيح (في الجزء المشروح بالصور من هذا الدليل).

اطلع على الموقعين الإلكترونيين [www.elica.com](http://www.elica.com) و [www.shop.elica.com](http://www.shop.elica.com) من أجل الإطلاع على المجموعة الكاملة للأطقم المتاحة، من أجل التمكن من تنفيذ عمليات التركيب المختلفة، سواءً بإصدار الترشيح أو الشفط.

### 3. التركيب

● يجب تنفيذ كل من التركيب الكهربائي والميكانيكي بواسطة طاقم عمل متخصص.

يجب أن تكون أقل مسافة بين الموقد والحائط 5 سم على الأقل في المقدمة، 4 سم على الأقل في الجوانب و 50 سم على الأقل بالنسبة للسندرة العلوية.

ملحوظة = المسافات المقترحة استرشادية: يجب اتباع إرشادات الشركة المنتجة للمطبخ في تصميم المساحات.

### 1.3 التوصيل الكهربائي



شكل 3

● افصل الجهاز عن الشبكة الكهربائية. ● يجب تنفيذ التركيب بواسطة طاقم عمل مؤهل مهنيًا وعلى دراية بالمعايير السارية بشأن التركيب والسلامة. ● لا تتحمل الشركة المصنعة أية مسؤولية أيًا كانت عن أية أضرار أو تلفيات قد تلحق بالأشخاص أو الحيوانات أو الأشياء جراء عدم مراعاة وتنفيذ التوجيهات الواردة في هذا الفصل. ● كابل توصيل التيار الكهربائي يجب أن يكون طوله مناسبًا بحيث يسمح بإزالة موقد الطهي المسطح عن سطح العمل. ● تحقق من أنّ جهد التيار المذكور في لوحة البيانات التعريفية

- القيعان غير المستوية أو ذات السطح الخشن. نقل من سطح التلامس بين ملف الحث والإناء، مما يقلل من كفاءته ويؤدي إلى تجربة طهي سيئة.



نعم!

هام: لا تضع أبدًا الأواني والمقالي الساخنة على سطح لوحة التحكم بموقد الطهي.

### 1.1.2 الأواني الموجودة مسبقاً

يمكنك التحقق مما إذا كان الإناء مغناطيسياً أم لا بواسطة مغناطيس بسيط. تكون الأواني غير مناسبة إذا لم تنجذب إلى المغناطيس. تسري أيضاً في هذه الحالة الإرشادات المشار إليها في الفقرة السابقة.

### 2.1.2 أقطار قواعد الإناء المنصوح به

- هام: إذا لم تمتلك الأواني الأبعاد الصحيحة، فلن تشتعل مناطق الطهي. للإطلاع على الحد الأدنى لقطر الإناء اللازم استخدامه على كل منطقة على حدة، راجع الجزء المصور من هذا الدليل. للحصول على أفضل النتائج يُنصح بما يلي:
- استخدم طاسات وأواني ذات قيعان لها قطر مساوٍ لقطر منطقة الطهي.
  - حيثما أمكن، احتفظ بالغطاء على الأواني أثناء الطهي وخاصةً في حالة الأواني التي يزيد ارتفاعها عن 22 سم.
  - ضع الإناء في وسط منطقة الطهي المرسومة على موقد الطهي.

التبه: للحفاظ على أفضل أداء ممكن لعصيات الطهي وجودة المنتجات الغازية فإننا ننصح بعدم استخدام محولات الحث الكهرومغناطيسية.

### إستخدام الشفط

يمكن استخدام نظام الشفط كموديل شفط بنظام تفرغ أو طرد خارجي أو كموديل ترشيح بنظام تدوير داخلي.



موديل الشفط

شكل 7

- يتم تفرغ وطرده الأبخرة إلى الخارج عن طريق سلسلة من أنابيب التفرغ (تشتري على حدة) المثبتة على شفة كوع التوصيل الذي يأتي مع الجهاز.
- قطر أنبوب التفرغ يجب أن يكون مساوٍ لقطر حلقة التوصيل:
- في حالة المخرج المستطيل 89×222 مم
  - في حالة المخرج الدائري قطر 150 مم (\*)

لمزيد من المعلومات أنظر الصفحة الخاصة بالملحقات التشغيلية لموديل الشفط في الجزء المشروح بالصور من هذا الدليل. قم بتوصيل المنتج بأنابيب وفتحات صرف على الحائط ذات قطر مساوٍ لمخرج الهواء (فلانشة توصيل).

استخدام أنابيب أو فتحات تفرغ حائطية بقطر أقل يمكن أن يتسبب في تقليل مستوى الأداء التشغيلي لعملية الشفط ويؤدي إلى زيادة كبيرة وملحوظة في مستوى الضوضاء.

لا تتحمل الشركة المصنعة أية مسؤولية كانت في هذا الشأن.

- ① استخدم أقصر أنبوب ممكن.
- ① استخدم أنبوب به أقل قدر ممكن من الانحناءات (الزاوية القصوى للمنحنى: 90°).
- ① تجنب تغييرات مقطع الأنابيب المفاجئة.

البيني له: عند بدء عملية الطهي، أوقد الشفّاط على الحد الأدنى للسرعة، مع تركه يعمل أيضاً لبضع دقائق بعد الانتهاء من عملية الطهي. لا تقم بزيادة السرعة إلا في حالة الكميات الكبيرة من الدخان والبخار، مع استخدام وظيفة الجهاز المعزز في الحالات القصوى فقط. من أجل الحفاظ على الفعالية الجيدة لجهاز تخفيض الرائحة، استبدل، عندما يلزم، مرشح/مرشحات الكربون. من أجل الحفاظ على الفعالية الجيدة لمرشح الدهون، قم بتنظيفه في حالة الضرورة. من أجل تحسين الفعالية للحد الأمثل وتقليل الضوضاء للحد الأدنى، استخدم أقصى قطر لنظام الأنابيب المشار إليه في هذا الكتيب.

## 2. الاستخدام

### استخدام موقد الطهي المسطح

يعتمد نظام الطهي بالحث على ظاهرة الحث المغناطيسي الفيزيائية. السمة المميزة الأساسية لهذا النظام هي الانتقال المباشر للطاقة من الموقد إلى أنية الطهي.

**المميزات:** إذا ما تم مقارنة بمواقد الطهي الكهربائية الأخرى، فإن موقدكم هذا الذي يعمل بنظام الحث الكهرومغناطيسي يتّضح أنه:

- أكثر أماناً: درجة حرارة أقل على السطح الزجاجي.
- أكثر سرعة: أوقات تسخين الأطعمة أقل.
- أكثر دقة: الجهاز يستجيب على الفور لأوامركم التشغيلية.
- أكثر كفاءة: يتم تحويل 90% من الطاقة المستهلكة إلى حرارة. يُضاف إلى ذلك أنه، عند رفع أنية الطهي عن هذا الموقد، تتوقّف عملية نقل الحرارة بشكل فوري وبذلك يتم تجنّب تشتت وتبذد الحرارة.

## 1.2 أواني الطهي



لا تستخدم إلا الأواني التي تحمل الرمز

لا تستخدم إلا الأواني التي تحمل الرمز

**هام:** لتجانبى إحاق الأضرار الدائمة بسطح موقد الطهي هذا، تجنّب استخدام ما يلي:

- الأواني ذات القاع غير المستوي تماماً؛
- الأواني المعدنية ذات القاع المطلي بالمينا؛
- الأواني ذات القاع الخشن، لتجنب خدش سطح موقد الطهي؛
- لا تضع أبداً الأواني والمقالي الساخنة على سطح لوحة التحكم الخاصة بموقد الطهي.
- لا تعمل كل الأواني المناسبة للحث بطريقة فعالة بسبب قيعانها المكونة جزئياً من مادة حديدية مغناطيسية!! في مرحلة شراء الأواني أو المقالي، تحقق مما يلي:
- أن يكون القاع مصنوع بالكامل من مادة حديدية مغناطيسية. وإلا، فستتخفف كل من فعالية انتقال الحرارة وتجانسها، مع درجات حرارة سطح المقلاة/الإناء غير المناسبة للطهي.



لا

- ألا يحتوي القاع على الألمونيوم: لا تسخن أواني الطهي وقد لا يتم التعرف عليها من قبل ملفات الحث.



لا

السلطات المحلية المعنية بهذا الشأن والالتزام بها. • يجب عدم نقل الهواء الذي يتم شفطه في الأنابيب المستخدمة لطرد الأدخنة الناتجة عن أجهزة الاحتراق التي تعمل بالغاز أو بأية محروقات أخرى. • لا تستخدم الجهاز أبداً بدون الشبكة المركبة بشكل صحيح! • لا تستخدم إلا مسامير التثبيت المرفقة مع الجهاز من أجل التركيب، أو اشتر النوع المناسب من المسامير، إن لم تكن مرفقة بالتوريد. استخدم براغي ذات الأطوال الصحيحة والتي تم تحديدها في دليل عملية التركيب. • عند تشغيل هذا الجهاز وأجهزة أخرى يتم تغذيتها بطاقة غير الكهرباء في نفس الوقت، يجب ألا يتجاوز الضغط السلبى في الغرفة 4 باسكال ( $4 \times 10^{-5}$  بار). • من المهم حفظ هذا الدليل من أجل التمكن من الإطلاع عليه في أية لحظة. في حالة إعادة بيع هذا الجهاز أو التنازل عنه أو الانتقال به من مكان لآخر، يجب التأكد من مرافقة هذا الدليل دائماً له.

تم تمييز هذا الجهاز وفقاً للتوجيه الأوروبي CE/2012/19 - UK SI 2013 رقم 3113، توجيه النفايات الكهربائية والإلكترونية (WEEE). عند قيام المستخدم بالتخلص من الجهاز بعد انتهاء عمره التشغيلي بالشكل الصحيح، فإنه بذلك يُسهم في تدارك حدوث أية عواقب سلبية أو أضرار على البيئة وعلى الصحة.



يشير الرمز ■ الموجود على المنتج أو على الوثائق المرفقة إلى أن هذا المنتج لا يجب التعامل معه في نهاية عمره التشغيلي على أنه أحد النفايات المنزلية العادية ولكن يجب تسليمه إلى مركز مختص بتجميع الأجهزة الكهربائية والإلكترونية وإعادة تدويرها. تخلّص من هذا الجهاز وفقاً للقوانين المحلية بشأن التخلص من النفايات. مزيد من المعلومات حول معالجة هذا المنتج وإعادة استخدامه وإعادة تدويره، يُرجى الاتصال بالمكتب المحلي المختص، أو بخدمة جمع النفايات المنزلية، أو بالمترجم الذي اشترت منه هذا الجهاز.

- تم تصميم هذا الجهاز وتصنيعه واختباره تشغيلياً وفقاً للمواصفات التالية:
- الأمان والسلامة: EN/IEC 60335-1-6؛ EN/IEC 60335-2-6؛ EN/IEC 60335-2-31.
  - EN/IEC 62233؛ EN/IEC 60335-2-31.
  - الأداء التشغيلي: EN/IEC 61591؛ ISO 5167-1؛ ISO 5167-3؛ ISO 5167-2؛ EN/IEC 62301؛ EN 50564؛ EN 50564-1؛ CISPR 14-1؛ CISPR 14-2؛ EN/IEC 61000-3-3؛ EN/IEC 61000-3-12.
  - الكهرومغناطيسي: EN 50141-1؛ CISPR 14-2؛ EN/IEC 61000-3-3؛ EN/IEC 61000-3-12.

اقتراحات كيفية استخدام الجهاز بالشكل الصحيح بغرض تقليل الأثر

خطر الصدمة الكهربائية. ● لا تضع الأشياء المعدنية مثل السكاكين وشوك المائدة والملاعق والأغطية على سطح موقد الطهي حيث يمكنها أن تسخن بشكل مُفرط. ● قبل توصيل الجهاز بالشبكة الكهربائية: افحص لوحة البيانات (الموجودة في الجزء السفلي من الجهاز) للتأكد من أن الجهد والقدرة يتوافقان مع الجهد والقدرة الخاصة بالشبكة وأن يكون مقبس التوصيل مناسب. إذا كانت لديك أية شكوك حول ذلك، يجب الاتصال بفني كهرباء مؤهل.

**هام:** ● عند الانتهاء من الاستخدام، أطفئ موقد الطهي المسطح عن طريق جهاز التحكم الخاص به ولا تعتمد في ذلك على جهاز الكشف عن وجود أواني الطهي. ● تجنب تسرب السوائل، وبالتالي غلي أو تسخين السوائل، قلل من إمداد الحرارة. ● لا تترك عناصر التسخين مشتعلة مع الأواني والمقالي الفارغة أو بدون أواني. ● عند الانتهاء من الطهي، قم بإطفاء منطقة الطهي المستخدمة. ● لأغراض الطهي، لا تستخدم رقائق الألومنيوم أبداً ولا تضع منتجات مغلفة بالألمنيوم مباشرة. حيث يمكن للألمنيوم أن ينصهر بفعل الحرارة الأمر الذي قد يتسبب في أضرار وتلفيات لا علاج لها لجهازك. ● لا تقم مُطلقاً بتسخين أية عُلب أو عبوات مصنوعة من القصدير تحتوي على مواد غذائية دون أن تقوم أولاً بفتحها: يمكنها أن تنفجر! هذا التحذير يخص أيضاً جميع أنواع موائد الطهي المسطحة الأخرى. ● من غير المناسب استخدام قوة تسخين عالية مثل استخدام وظيفة مُعزّز التسخين لتسخين بعض السوائل مثل زيت القلي على سبيل المثال. الحرارة المفرطة قد تكون مصدر خطورة. يُنصح في مثل هذه الحالات باستخدام قوة تسخين أقل ارتفاعاً. ● يجب وضع الأواني مباشرة على الموقد ويجب توسيطها. لا تضع بأي حال من الأحوال أية أشياء أو أجسام فاصلة بين أواني الطهي وشعلات موقد الطهي المسطح. ● في حالة درجات الحرارة العالية يقوم الجهاز أوتوماتيكياً بتقليل

مستوي قوة التسخين الخاصة بمناطق الطهي. ● قبل أية عملية تنظيف أو صيانة، افصل الجهاز عن الشبكة الكهربائية عن طريق إزالة القابس أو فصل المفتاح الرئيسي للمسكن. ● يجب ارتداء قفازات الحماية عند القيام بجميع عمليات التركيب والصيانة. ● يمكن استخدام هذا الجهاز من قِبل الأطفال الأكبر من سن 8 سنوات والأشخاص الذين يعانون من قصور في قدراتهم البدنية أو الحسية أو العقلية، أو الذين لديهم نقص في الخبرة اللازمة أو المعرفة الضرورية لاستخدام هذه الجهاز شريطة أن يكونوا تحت ملاحظة وإشراف شخص بالغ أو بعد تعريفهم بالإرشادات والتعليمات اللازمة للاستخدام الصحيح لهذا الجهاز وبعد توعيتهم بالأخطار ذات الصلة. ● يجب مراقبة الأطفال حتى لا يلعبوا بالجهاز. ● يجب ألا يقوم الأطفال بتنفيذ النظافة والصيانة بدون مراقبة. ● يجب أن تتوفر تهوية كافية للغرفة عند استخدام الجهاز في نفس الوقت مع أجهزة أخرى التي تعمل باحتراق الغاز أو أنواع الوقود الأخرى. ● يجب تنظيف الجهاز بشكل متكرر داخلياً وخارجياً (على الأقل مرة واحدة في الشهر)، مع مراعاة في جميع الأحوال ما تشير إليه صراحة تعليمات الصيانة. ● عدم الامتثال لقواعد تنظيف الجهاز واستبدال وتنظيف المرشحات يؤدي إلى مخاطر الحرائق. ● يُحظر قطعاً الطهي الفلامبي. ● استخدام اللهب الخُر ضاراً للغاية بالمرشحات ويمكن أن يسبب الحرائق، لذلك يجب تجنّب القيام بذلك في جميع الأحوال. ● يجب أن يتم القلي تحت مراقبة لمنع اشتعال الزيت الساخن. ● تنبيه: عندما يكون الموقد قيد التشغيل، يمكن أن تصبح الأجزاء التي يمكن الوصول إليها من الجهاز ساخنة. ● تنبيه! لا توصّل الجهاز بشبكة التيار الكهربائي إلا بعد الانتهاء تماماً من عملية التركيب. ● فيما يخص الإجراءات الفنية وتلك الخاصة بالأمن والسلامة والتي يجب اتّخاذها لشطف وطرّد الأدخنة، يجب الرجوع دائماً إلى ما تنص عليه لوائح وقوانين

لا تستخدم مأخذ تيار مُتعدِّدة ولا وصلات تطويل.  
 ● بمجرد اكتمال التركيب، يجب ألا يتمكن المستخدم من الوصول إلى المكونات الكهربائية.  
 ● يصبح الجهاز وأجزاؤه التي يمكن الوصول إليها ساخنة أثناء الاستخدام. انتبه جيداً حتى لا تلمس عناصر التسخين في الجهاز. ● احرص على عدم السماح للأطفال باللعب بهذا الجهاز؛ أبقهم بعيدين عن الجهاز وراقبهم جيداً، حيث أن الأجزاء القريبة من الجهاز تُصبح ساخنة للغاية أثناء الاستخدام. ● بالنسبة للمرضى حاملي أجهزة تنظيم ضربات القلب والأجهزة الصحية النشطة، من المهم أن يتحقَّقوا، قبل استخدام موقد الطهي بالحث الكهرومغناطيسي، من أن أجهزة تنظيم ضربات القلب هذه لا تتأثر بهذا الموقد.  
 ● أثناء وبعد استخدام الجهاز لا تلمس عناصر التسخين فيه. ● تجنب الملامسة مع الأقمشة أو المواد الأخرى القابلة للاشتعال حتى تبرد جميع مكونات الجهاز بشكل كافٍ، خطر الحريق. ● لا تضع المواد القابلة للاشتعال على الجهاز ولا بالقرب منه. ● الدهون والزيوت الساخنة تشتعل بالنار بسهولة. يجب لذلك مراقبة عملية طهي الأطعمة الغنيّة بالدهون والزيوت. - إذا ما ظهرت تشققات أو تصدعات في سطح الموقد، فإنه يجب إطفاء هذا الموقد لتجنب التعرض لخطر الصدمات الكهربائية. ● هذا الجهاز غير مخصص لنيتم تشغيله عبر جهاز توقيت خارجي أو عبر نظام تحكم عن بُعد منفصل عنه. ● قد يكون الطهي غير المُراقب على الموقد بالزيت أو بالدهن خطيراً ويُسبب حرائق. ● يجب مراقبة عملية الطهي. عمليات الطهي قصيرة الوقت يجب دائماً مراقبتها بشكل مُستمر. ● لا تحاول أبداً إطفاء اللهب بالماء. بل على عكس ذلك، يجب أولاً إطفاء الجهاز ثم خنق ألسنة اللهب باستخدام، على سبيل المثال، غطاء مناسب أو غطاء إخماد ومُقاومة الحرائق. خطر نشوب الحرائق: لا تضع أيّة أشياء على أسطح الطهي. ● لا تستخدم أجهزة التنظيف بالبخار،

يرجى اتباع التعليمات والإرشادات الواردة في هذا الدليل والالتزام التام بها. لا تتحمل الشركة المصنّعة أية مسؤولية أياً كانت عن أية مشاكل أو أضرار أو حرائق تلحق بالجهاز نتيجة لعدم مراعاة التعليمات الواردة في هذا الدليل. صُمِّمَ هذا الجهاز للاستخدامات المنزلية فقط في طهي المواد الغذائية وشطف الأدخنة والأخيرة الناتجة عن عملية الطهي هذه. غير مسموح بأية استخدامات أخرى (مثل، على سبيل المثال، تدفئة البيئة المحيطة). لا تتحمل الشركة المصنّعة أيّة مسؤولية كانت عن أيّة استخدامات غير مناسبة للجهاز ولا عن أيّة أضرار أو تلفيات قد تحدث نتيجة للإعداد الخاطيء لمفاتيح التشغيل.

يمكن لهذا الجهاز من الناحية الشكلية أن يختلف عما هو وارد في تصميمات هذا الدليل، وفي جميع الأحوال فإن تعليمات الاستخدام والصيانة والتركيب تظل نفسها صالحة لكل أشكال هذا الجهاز.

① اقرأ الإرشادات بعناية وحرص: حيث توجد معلومات هامة حول عمليات التركيب والاستخدام والأمان والسلامة.

① لا تُنفذ أيّة تعديلات كهربائية على الجهاز.

① قبل القيام بتركيب الجهاز تحقق من أن جميع المكونات غير تالفة. خلاف ذلك يجب الإتصال بوكيل التوزيع ويجب إيقاف عملية التركيب.

① تأكد من سلامة الجهاز قبل القيام بالتركيب. خلاف ذلك يجب الإتصال بوكيل التوزيع ويجب إيقاف عملية التركيب.

ملاحظة: المكونات التي تحمل الرمز «(\*)» هي عبارة عن ملحقات تشغيلية اختيارية تأتي فقط مع بعض الموديلات أو قد لا تأتي معها ويجب شرائها عند الحاجة إليها.

## 1. تحذيرات

**تنبيه! إلزام وتقيّد تماماً بالإرشادات التالية:** ● يجب فصل الجهاز عن شبكة التيار الكهربائي قبل الشروع في إجراء أية أعمال تركيب. يجب أن تتم عمليتا التركيب أو الصيانة على يد فني متخصص، بما يتوافق مع إرشادات الشركة المصنّعة وفي إطار مراعاة واحترام القواعد المحلية المعمول بها في مسألة الأمان والسلامة. لا تُصلح أو تستبدل أيّ جزء من أجزاء الجهاز ما لم يكن ذلك مطلوب تحديداً في دليل الاستخدام. ● تأريض الجهاز إلزامي بموجب القانون. ● يجب أن يكون كابل توصيل التيار الكهربائي طويلاً بالقدر الكافي الذي يسمح بتوصيل الجهاز، المُدمج والغائر التركيب، بشبكة التيار الكهربائي. ● وحتى يكون التركيب مُطابقاً لقواعد الأمان والسلامة السارية، يلزم تركيب قاطع تيار كهربائي مُتعدد الأقطاب مطابق للمواصفات والمعايير ليضمن فصل التيار عن الجهاز بشكل كامل في حالات الأحمال الكهربائية الزائدة من الفئة الثالثة، وفقاً لقواعد التركيب الصحيحة. ●

**FR** Concerne la France uniquement :



Points de collecte sur [www.quefairedemesdechets.fr](http://www.quefairedemesdechets.fr)  
Privilégiez la réparation ou le don de votre appareil !

