

AES 52 S
BFS 52 S

ritter
QUALITY SINCE 1905

MADE IN
GERMANY

Montagevideo /
Assembly video:



de **Gebrauchs- und Montageanleitung** | Alleschneider Einbausystem

en **Operating and assembly instructions** | Built-in food slicer system

fr **Notice d'utilisation et de montage** |
Trancheuse universelle, système d'encastrement

cs **Návod k montáži a obsluze** | Vestavný univerzální kráječ

es **Instrucciones de montaje y de uso** |
Sistema de montaje de cortadora multiuso

hu **Használati és összeszerelési útmutató** |
Beépíthető univerzális szeletelőgép

it **Istruzioni per l'utilizzo e il montaggio** |
Affettatrici multiuso con sistema di montaggio

nl **Gebruiks- en montageaanwijzing** | Allesnijder inbouwsysteem

no **Bruksanvisning og monteringsveiledning** |
Universalskjæremaskin for innbygging

pl **Instrukcja obsługi i montażu** | Krajalnica uniwersalna do zabudowy

ru **Руководство по эксплуатации и инструкция по сборке** |
Монтируемое универсальное режущее устройство

sk **Návod na použitie a montáž** |
Univerzálny krájač, systém pre zabudovanie

sl **Navodila za uporabo in vgradnjo** | Univerzalni rezalnik za vgradnjo

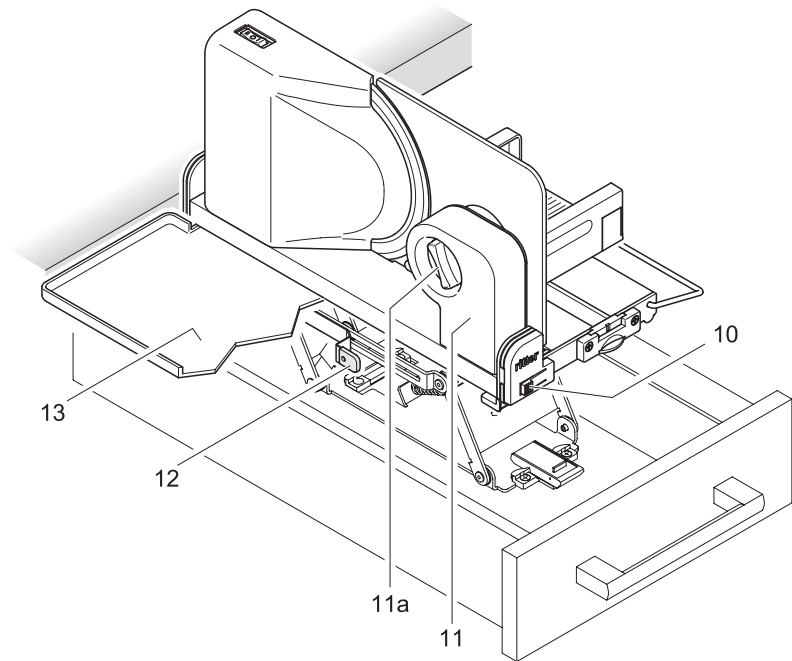
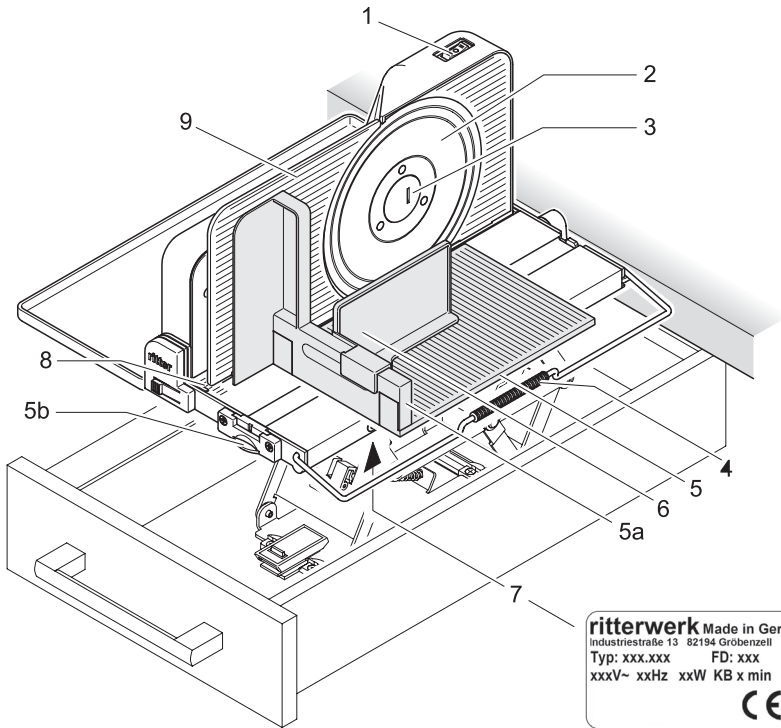

	de	en
1	Einschalter (Kurzbetrieb / Dauerbetrieb)	Switch (temporary/continuous operation)
2	Rundmesser	Rotary blade
3	Messerverschluss	Blade catch
4	Hebebügel	Lifting bar
5	Schneidgutschlitten	Slice carriage
5a	Fingerschutz	Finger protector
5b	Schlittenarretierung	Slice carriage lock lever
6	Restehalter	Left-over holder
7	Typenschild	Type label
8	Schnittstärke-Einstellskala	Slice thickness adjustment scale
9	Anschlagplatte	Stop plate
10	Einschaltssicherung	Release button
11	Schnittstärke-Verstelleinheit	Slice thickness adjustment unit
11a	Schnittstärke-Verstellknopf	Slice thickness adjustment knob
12	Entriegelungshebel	Release lever
13	Schneidgut-Auffangschale	Slice tray

	fr	cs
1	Commutateur (Mode courte durée/Mode continu)	Spínač (krátkodobý/trvalý chod)
2	Lame	Kotoučový nůž
3	Dispositif de serrage de la lame	Uzávěr nože
4	Etrier de levage	Zvedací rám
5	Chariot	Saně pro krájený materiál
5a	Protège-doigts	Ochrana prstů
5b	Verrou coulissant	Aretace saní
6	Pousse-restes	Posuvný držák
7	Plaque signalétique	Výrobní štítek
8	Graduation de réglage de l'épaisseur de coupe	Stupnice tloušťky řezu
9	Plaque protège-lame	Opěrná deska
10	Bouton de déverrouillage	Pojistné tlačítko
11	Unité de réglage de l'épaisseur de coupe	Jednotka pro seřízení tloušťky řezu
11a	Bouton de réglage de l'épaisseur de coupe	Kotouč pro seřízení tloušťky řezu
12	Levier de déverrouillage	Pojistná páka
13	Plateau de réception des tranches	Záchytná miska pro krájený materiál

	es		
1	Interruptor de encendido (Funcionamiento breve / Funcionamiento continuo)	7	Placa de identificación
2	Cuchilla circular	8	Escala de ajuste del grosor de corte
3	Cierre de la cuchilla	9	Placa de tope
4	Asa	10	Botón de desbloqueo
5	Carro para el producto	11	Unidad de ajuste del grosor de corte
5a	Protector para los dedos	11a	Regulador del grosor de corte
5b	Bloqueo del carro	12	Botón de desbloqueo
6	Sujetarrestos	13	Bandeja de recepción del producto cortado

	hu	it
1	Bekapcsológomb (rövid használat / tartós használat)	Interruttore (Utilizzo breve / Utilizzo continuato)
2	Vágókés (körkés)	Lama
3	Késrögzítő zár	Dispositivo di serraggio della lama
4	Emelőkengyel	Maniglia
5	Csúszka	Carrello
5a	Ujjvédő	Protezione per le dita
5b	Csúszkaretesz	Blocco di scorrimento
6	Előtoló	Pressasalumi
7	Típusjelzés	Targhetta
8	Szeletvastagság-beállítási skála	Scala di regolazione per lo spessore di taglio
9	Ütközőlap	Piano mobile
10	Kioldógomb	Tasto di sblocco
11	Szeletvastagság-beállító egység	Regolatore dello spessore di taglio
11a	Szeletvastagság-beállító gomb	Manopola di regolazione per lo spessore di taglio
12	Kioldókar	Leva di sbloccaggio
13	Szeletgyűjtő tálca	Vassoio per alimenti

	nl	no
1	Aan-/uitschakelaar (korte werking / continue werking)	Startknapp (momentinnstilling/fast innstilling)
2	Rond mes	Rundkniv
3	Messluiting	Knivlås
4	Hefbeugel	Løftebøyle
5	Snijwarenslede	Skyvebrett
5a	Vingerbeveiliging	Fingerbeskyttelse
5b	Sledevergrendeling	Skyvebrettspærre
6	Restenhouder	Sikkerhetsholder
7	Typeplaatje	Typeskilt
8	Instelschaal voor de snijdikte	Skala for skivetykkelse
9	Aanslagplaat	Stoppeplate
10	Ontgrendelknop	Frigjøringsknapp
11	Snijdikte-eenheid	Del for innstilling av skivetykkelse
11a	Snijdikteknop	Justeringsknapp for skivetykkelse
12	Ontgrendelhendel	Frigjøringssspak
13	Opvangschaal voor snijwaren	Oppsamlingsbrett for oppskjær

	pl	ru
1	Włącznik (praca krótka / praca ciągła)	Выключатель (кратковременный режим / продолжительный режим)
2	Nóż obrotowy	Дисковый нож
3	Blokada noża	Предохранитель для ножа
4	Pałak podnoszący	Ручка
5	Prowadnica produktów	Направляющие
5a	Ośłona na palce	Предохранительная планка
5b	Blokada prowadnicy	Фиксатор направляющих
6	Popychacz małych produktów	Держатель для остатков
7	Tabliczka znamionowa	Маркировка
8	Skala regulacji grubości krojenia	Градуированная шкала
9	Płyta oporowa	Упорная пластина
10	Przycisk odblokowujący	Кнопка деблокирования
11	Jednostka regulacji grubości krojenia	Регулятор толщины нарезки
11a	Pokręto regulacji grubości krojenia	Колесико для регулирования толщины нарезки
12	Dźwignia odblokowująca	Рукоятка деблокирования
13	Tacka na pokrojone produkty	Поддон для разрезаемых продуктов

	sk	sl
1	Zapínač (krátkodobá prevádzka / dlhodobá prevádzka)	Stikalo (kratkotrajno/nepretrgano delovanje)
2	Kotúčový nôž	Okrogli nôž
3	Uzáver noža	Zapiralo noža
4	Zdvíhací strmeň	Ročaj
5	Posúvač rezanej suroviny	Sani za živilo
5a	Chránič prstov	Zaščita prstov
5b	Aretácia posúvača	Zaklep za sani
6	Prítlačná doska	Držalo živila
7	Typový štítok	Tipška ploščica
8	Rozsah nastavenia hrúbky narezania	Nastavitvena skala debeline rezanja
9	Dorazová doska	Mejna plošča
10	Odblokovacie tlačidlo	Tipka za sprostitvev zapore
11	Nastavovacia jednotka hrúbky narezania	Nastavljalnik debeline rezanja
11a	Regulátor hrúbky narezania	Gumb za nastavljanje debeline rezanja
12	Odblokovacia páčka	Sprostitvena ročica
13	Zachytávacia miska odrezkov	Prestrezna posoda za rezano živilo

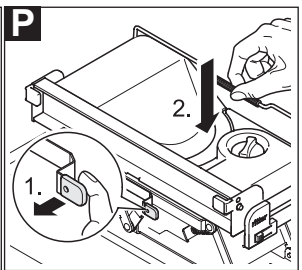
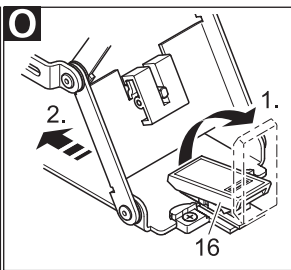
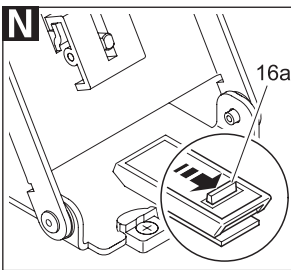
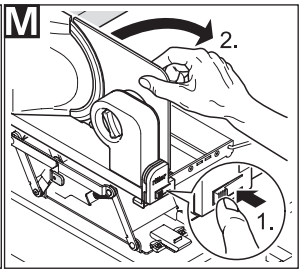
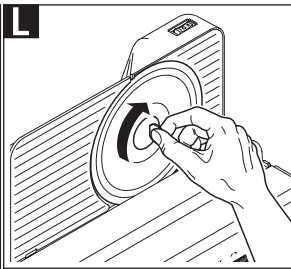
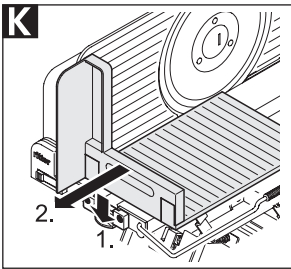
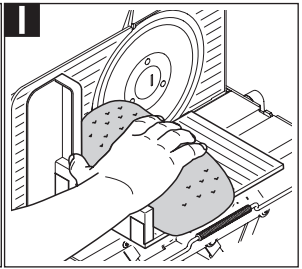
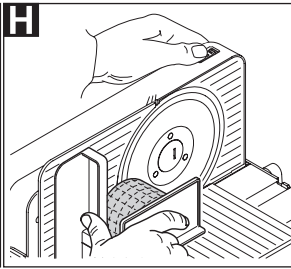
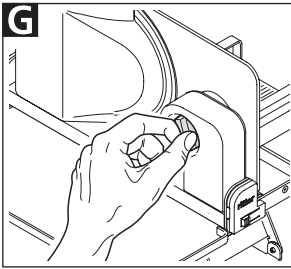
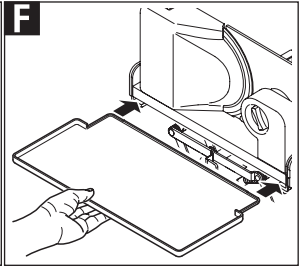
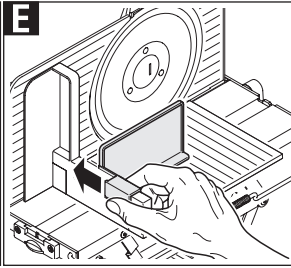
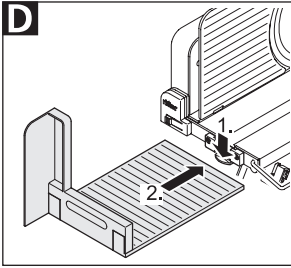
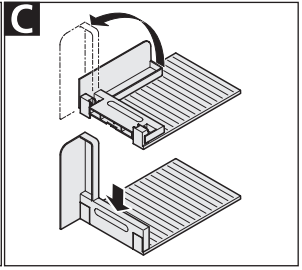
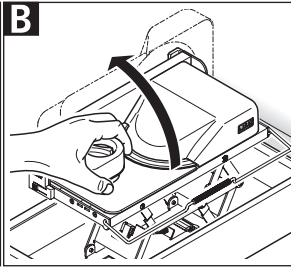
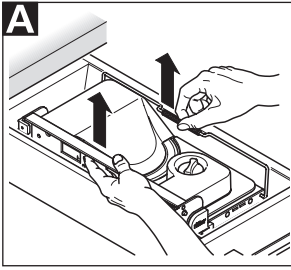

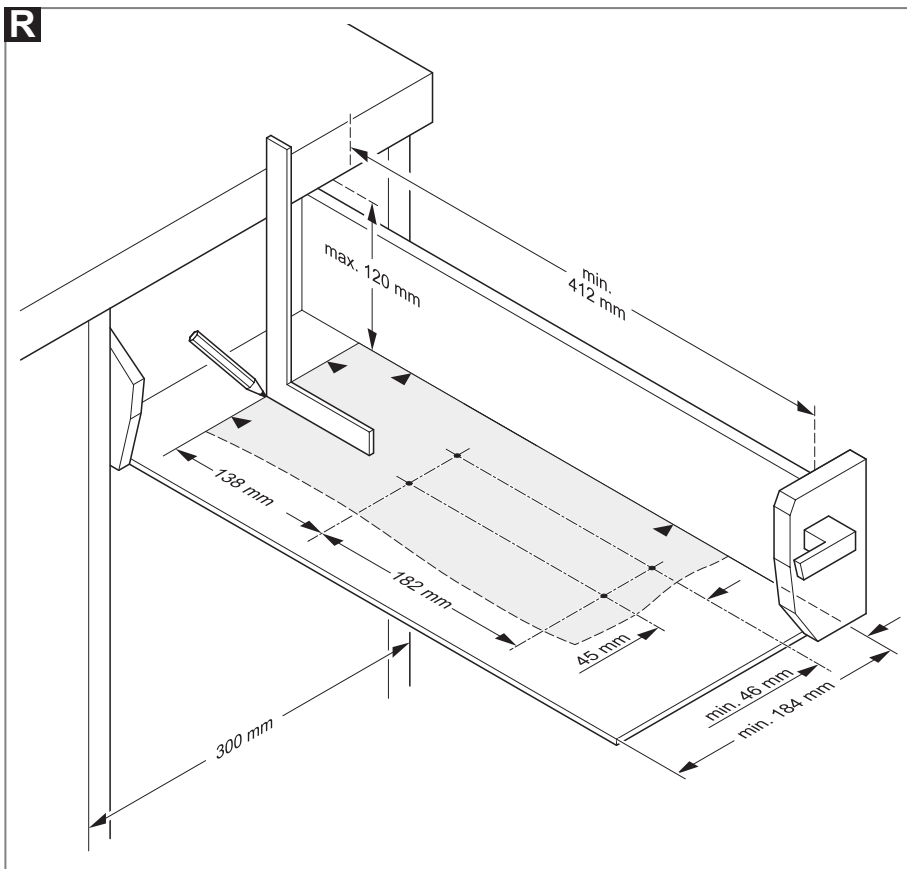
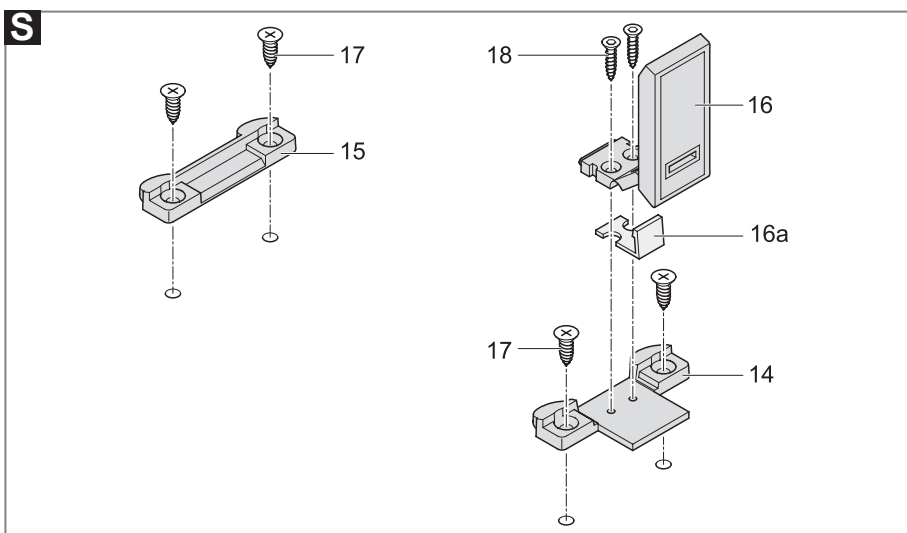
R**S**

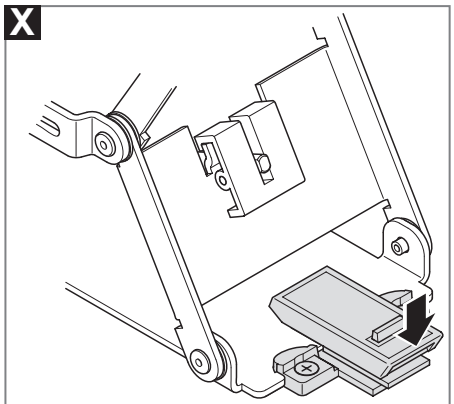
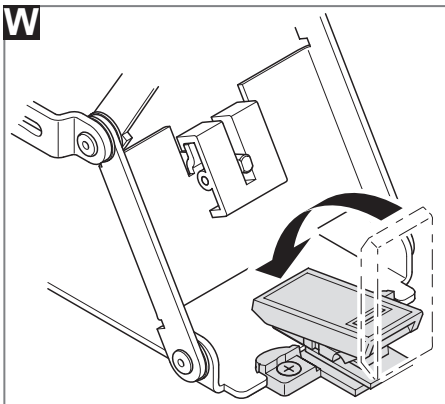
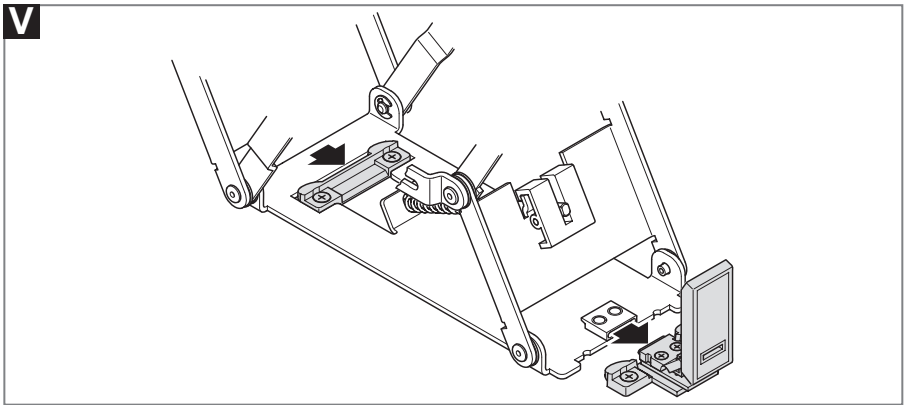
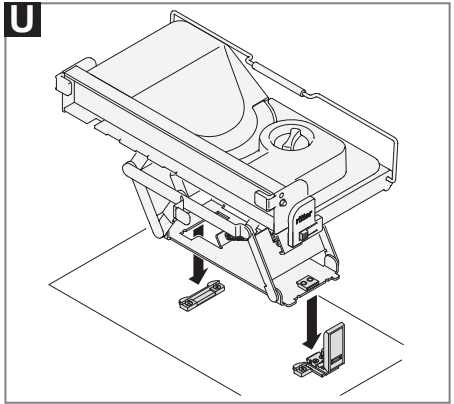
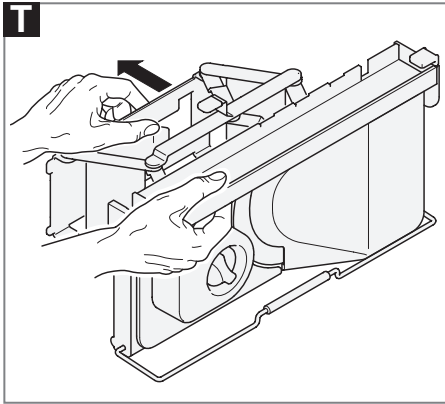

Y

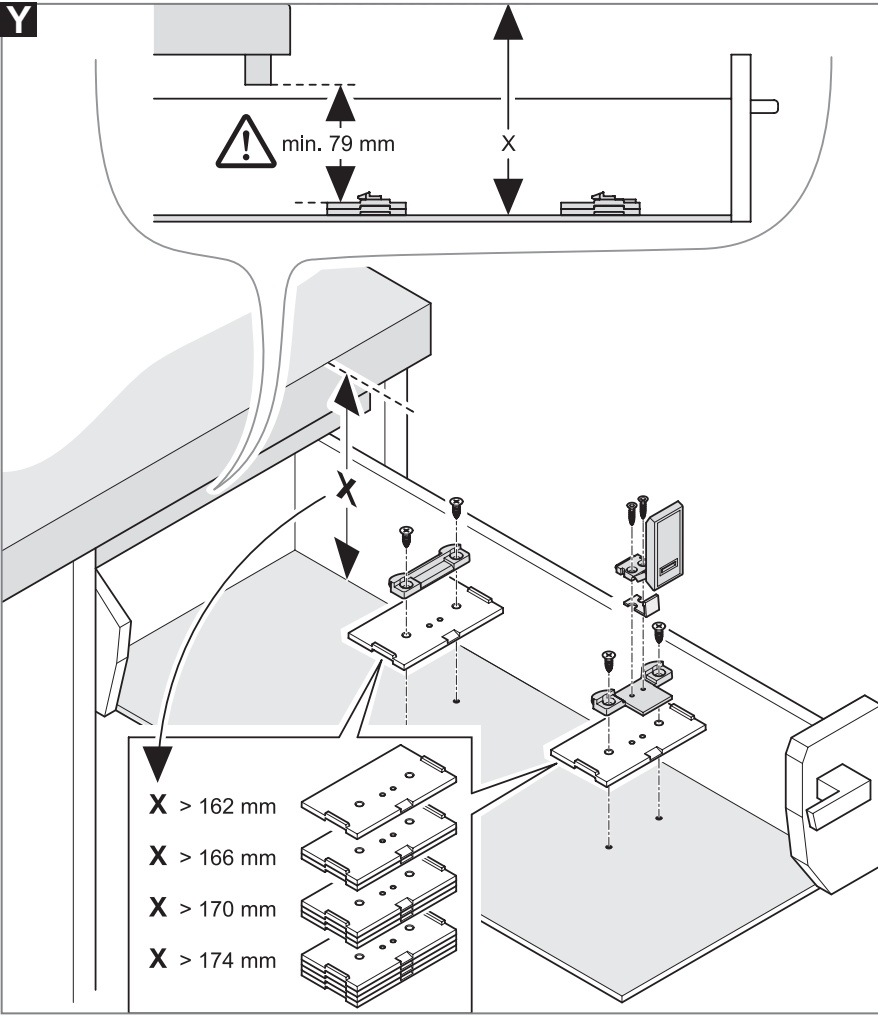

de	Gebrauchs- und Montageanleitung	4
en	Operating and assembly instructions	10
fr	Notice d'utilisation et de montage	16
cs	Návod k montáži a obsluze.....	22
es	Instrucciones de montaje y de uso.....	27
hu	Használati és összeszerelési útmutató	33
it	Istruzioni per l'utilizzo e il montaggio	39
nl	Gebruiks- en montageaanwijzing	45
no	Bruksanvisning og monteringsveiledning.....	51
pl	Instrukcja obsługi i montażu	56
ru	Руководство по эксплуатации и инструкция по сборке	62
sk	Návod na použitie a montáž	69
sl	Navodila za uporabo in vgradnjo	74

ALLGEMEINE SICHERHEITSHINWEISE

Um Verletzungen oder eine Beschädigung des Gerätes zu vermeiden, beachten Sie unbedingt nachfolgende Sicherheitshinweise:

- Setzen Sie den Allesstecher nur im Haushalt und nicht gewerblich ein.
- Die Einbaumontage (siehe Seite 9) muss in jedem Fall von Fachpersonal ausgeführt werden. ritterwerk haftet nicht für Folgen aus unvorschriftsmäßiger oder mangelhafter Montage.
- Arbeiten Sie mit dem Gerät erst, wenn es fachgerecht eingebaut wurde.
- Klappen Sie das Gerät nach jedem Gebrauch ein und schließen Sie den Schubkasten.
- Verwenden Sie ausschließlich das mitgelieferte Zubehör.
- Die Netzleitung muss so geführt sein, dass sich das Gerät, ohne diese einzuklemmen, völlig einschwenken lässt. Die Netzleitung muss direkt vom Einbausystem frei zur im Unterschrank zu montierenden Steckdose geführt werden.
- Knicken Sie das Netzkabel nicht. Wickeln Sie das Kabel nicht um das Gerät.

- Das Gerät kann von Personen mit reduzierten physischen, sensorischen oder mentalen Fähigkeiten oder Mangel an Erfahrung und/oder Wissen benutzt werden, wenn sie beaufsichtigt oder bezüglich des sicheren Gebrauchs unterwiesen wurden und die daraus resultierenden Gefahren verstanden haben.
- Kinder dürfen nicht mit dem Gerät spielen.
- Das Gerät ist bei nicht vorhandener Aufsicht und vor dem Zusammenbau, dem Auseinandernehmen oder Reinigen stets vom Netz zu trennen.
- Dieses Gerät darf nicht von Kindern benutzt werden. Das Gerät und seine Anschlussleitung sind von Kindern fernzuhalten.
- Schließen Sie das Gerät ausschließlich an eine geeignete Wechselspannungsquelle an, die den Angaben auf dem Typenschild entspricht.
- Lassen Sie das Gerät während des Betriebs nicht unbeaufsichtigt.
- Schneiden Sie keine Tiefkühlkost, heißen Lebensmittel, Knochen, Lebensmittel mit großen Kernen, Braten im Netz oder Lebensmittel mit Verpackung!

- Lassen Sie das Gerät nie länger als 5 Minuten ununterbrochen laufen.

Stromschlaggefahr

- Ziehen Sie bei Betriebsstörungen, vor jeder Reinigung und wenn das Gerät nicht in Gebrauch ist, immer den Netzstecker aus der Steckdose. Ziehen Sie dabei am Stecker und nicht am Kabel.
- Tauchen Sie das Gerät nie ins Wasser. Setzen Sie das Gerät niemals Regen oder anderer Feuchtigkeit aus. Sollte das Gerät doch einmal ins Wasser gefallen sein, ziehen Sie erst den Netzstecker aus der Steckdose und nehmen Sie dann das Gerät aus dem Wasser. Lassen Sie danach das Gerät von einer zugelassenen Servicestelle überprüfen, bevor Sie es wieder in Betrieb nehmen.
- Benutzen Sie das Gerät nicht mit feuchten Händen. Benutzen Sie es nicht, wenn es feucht oder nass ist oder wenn Sie auf feuchtem Boden stehen. Betreiben Sie das Gerät nicht im Freien.
- Stellen Sie bei Beschädigungen von Geräteteilen den Betrieb sofort ein und setzen Sie sich mit dem dem ritter-

Kundendienst in Verbindung.

- Wenn das Netzkabel beschädigt wird, muss dieses durch den Hersteller, seinen Kundendienst oder ähnlich qualifizierte Personen ersetzt werden, um Gefährdungen zu vermeiden.

Verletzungsgefahr

- Dieses Gerät darf nicht ohne Schneidgutschlitten oder Resthalter benutzt werden, es sei denn die Größe und Form des Schneidguts lässt deren Gebrauch nicht zu.
- Vor dem Auswechseln von Zubehör oder Zusatzteilen, die im Betrieb bewegt werden, muss das Gerät ausgeschaltet und vom Netz getrennt werden.
- Das Rundmesser ist sehr scharf.
- Berühren Sie bei Betrieb des Geräts keinesfalls das Rundmesser!
- Schalten Sie vor dem Reinigen das Gerät aus, ziehen Sie den Netzstecker aus der Steckdose und drehen Sie den Schnittstärke-Verstellknopf in die „0“-Position.
- Das Rundmesser läuft nach dem Ausschalten etwas nach.

Klappen Sie die Grafiken im vorderen und hinteren Buchrücken aus.

Bitte lesen Sie die Anleitung vor Inbetriebnahme des Gerätes sorgfältig durch. Bewahren Sie die Gebrauchsanleitung auf und geben Sie diese bei Weitergabe des Gerätes mit.

Alternativ steht die aktuelle Gebrauchsanleitung unter www.ritterwerk.de zur Verfügung

ZWECKBESTIMMUNG

Der Allerschneider dient zum Schneiden von haushaltsüblichen Lebensmitteln.



Der Allerschneider ist für den Kontakt mit Lebensmitteln geeignet.

Nicht bestimmungsgemäßer Gebrauch oder falsche Bedienung kann zu schweren Verletzungen oder zur Beschädigung des Gerätes führen. Es entfallen sämtliche Garantie- und Haftungsansprüche.

INBETRIEBNAHME

Vorbereitung

- Lassen Sie das Gerät vor der ersten Inbetriebnahme von einem Fachmann in einen geeigneten Schubkasten einbauen.
- Reinigen Sie das Gerät, bevor es mit Lebensmitteln in Verbindung kommt (siehe REINIGEN).

Gerät aufstellen

- Ziehen Sie den Schubkasten mit dem Allerschneider bis zum Anschlag heraus.

A Heben Sie den Allerschneider mit beiden Händen aus der Schublade, bis er einrastet.

B Fassen Sie den Allerschneider an der Schnittstärke-Verstellereinheit (11) und klappen Sie das Gerät auf, bis es einrastet.

C Klappen Sie den Fingerschutz (5a) auf.

D Drücken Sie mit der linken Hand die Schlittenarretierung (5b) nach unten und schieben Sie den Schneidgutschlitten (5) in die Führungsrille.

E Schieben Sie den Restehalter (6) auf den Fingerschutz auf.

F Schieben Sie die Schneidgut-Auffangschale (13) in die seitlichen Aufnahmeschienen.

SCHNEIDEN

G Stellen Sie die gewünschte Schnittstärke mit dem Schnittstärke-Verstellknopf (11a) ein.

Info:

Die Schnittstärke-Einstellskala (8) ist keine Millimeterskala. Die „0“-Position ist aus Sicherheitsgründen als Messerüberdeckung ausgelegt.

H Legen Sie das Schneidgut auf den Schneidgutschlitten (5). Drücken Sie es mit dem Restehalter (6) leicht gegen die Anschlagplatte (9). Schützen Sie Ihre Hände, indem Sie immer den Schneidgutschlitten und ggf. den Restehalter benutzen.

I Ausnahme: übergroßes Schneidgut.

H Schalten Sie das Gerät mit dem Einschalter (1) ein. Es stehen zwei Betriebsarten zur Auswahl:

Kurzbetrieb (Position II): Das Rundmesser (2) läuft, solange der Einschalter in dieser Position gedrückt bleibt.

Dauerbetrieb (Position I): Das Rundmesser läuft, ohne dass der Einschalter gedrückt gehalten wird, bis Sie den Schalter in Position „0“ drücken.

Info:

Verwenden Sie das Gerät maximal 5 Minuten im Dauerbetrieb.

- Führen Sie das Schneidgut bei laufendem Gerät mit leichtem Vorschub gegen das Rundmesser.
- Nach Beendigung des Schneidens warten Sie, bis das Rundmesser zum völligen Stillstand gekommen ist.

- Drehen Sie nach jedem Gebrauch den Schnittstärke-Verstellknopf in die „0“-Position, um das scharfe Rundmesser abzudecken und Verletzungen zu vermeiden.

REINIGEN

Vorsicht:

Schalten Sie vor dem Reinigen das Gerät aus, ziehen Sie den Netzstecker aus der Steckdose und drehen Sie den Schnittstärke-Verstellknopf (11a) in die „0“-Position.

Damit sich keine verderblichen Rückstände festsetzen können, reinigen Sie den Allerschneider regelmäßig. Auch das Rundmesser muss regelmäßig wie nachfolgend beschrieben gereinigt werden, damit die rostfreie Oberfläche erhalten bleibt.

Info:

Lebensmittelrückstände können nach einiger Zeit das Material des Rundmessers angreifen und zur Entstehung von Rost führen.

Vorbereitung

- Nehmen Sie die Schneidgut-Auffangschale (13) und den Restehalter (6) ab.
- K** Drücken Sie mit der linken Hand die Schlittenarretierung (5b) nach unten und ziehen Sie den Schneidgutschlitten (5) nach vorne aus der Führungsrille.

Bauen Sie das Rundmesser (2) aus:

L Setzen Sie eine geeignete Münze an Messerverschluss (3) an und drehen Sie diese im Uhrzeigersinn.

- Fassen Sie das Rundmesser im Drehzentrum an und nehmen Sie es ab.

Nach jedem Schneidevorgang

- Wischen Sie das Gehäuse sowie alle abgenommenen Teile einschließlich Rundmesser mit einem feuchten Tuch ab.

Von Zeit zu Zeit

- Reinigen Sie alle abgenommenen Teile einschließlich Rundmesser gründlich in warmem Spülwasser (nicht in der Spülmaschine).
- Reinigen Sie das Gehäuse hinter dem Messer mit einem trockenen Tuch/Pinsel.

Info:

Verwenden Sie keine Scheuermittel, Schwämme mit rauen Oberflächen oder harte Bürsten.

- Trocknen Sie alle gespülten Teile.
- Fetten Sie das Zahnrad am Rundmesser mit etwas ritter-Wartungsfett (oder wahlweise mit etwas Vaseline).
- Bauen Sie das Rundmesser wieder ein.

Schublade reinigen

- Nehmen Sie den Restehalter (6) und den Schneidgutschlitten (5) ab.
- Stellen Sie sicher, dass sich der Schnittstärke-Verstellknopf (11a) in Position „0“ befindet, sonst lässt sich der Allerschneider aus Sicherheitsgründen nicht einklappen.

M Halten Sie das Gerät an der Anschlagplatte (9) fest und drücken Sie mit der anderen Hand die Einschallsicherung (10).

- Klappen Sie den Allerschneider zusammen.

Nehmen Sie den Allerschneider aus der Schublade:

- N** Drücken Sie die Verschlussicherung (16a) in Pfeilrichtung.
- O** Klappen Sie den Verschlussbügel (16) nach oben.
- Schieben Sie den Allerschneider in Pfeilrichtung.
- Heben Sie den Allerschneider nach oben ab.
- Reinigen Sie die Schublade gemäß Angaben des Küchenmöbel-Herstellers.

Setzen Sie den Allerschneider wieder in die Schublade ein:

U Setzen Sie den Allerschneider auf die Klemmleisten-Beschläge in der Schublade.

V Schieben Sie den Allerschneider bis zum Anschlag auf die Klemmleisten-Beschläge.

W / X Klappen Sie den Verschlussbügel nach unten, bis er einrastet.

- Stecken Sie den Netzstecker in die Steckdose.

WARTUNG

Der Allerschneider ist wartungsfrei. Wir empfehlen Ihnen jedoch, den Schneidgutschlitten an seiner Schlittenführung gelegentlich mit etwas ritter-Wartungsfett oder Vaseline nachzufetten, um die Leichtgängigkeit zu erhalten.

AUFBEWAHRUNG

- Nehmen Sie den Restehalter (6) und den Schneidgutschlitten (5) ab.
- Klappen Sie den Fingerschutz (5a) ein.
- Stellen Sie sicher, dass sich der Schnittstärke-Verstellknopf (11a) in Position „0“ befindet, sonst lässt sich der Allerschneider aus Sicherheitsgründen nicht einklappen.

M Halten Sie das Gerät an der Anschlagplatte (9) fest und drücken Sie mit der anderen Hand die Einschallsicherung (10).

- Klappen Sie den Allerschneider zusammen.

P Halten Sie den Allerschneider am Hebebügel (4) fest und ziehen Sie den Entriegelungshebel (12). Senken Sie den Allerschneider in die Schublade ab. Bei ausreichender Schubladenhöhe kann die Schneidgut-Auffangschale (13) zur Aufbewahrung auf das Gerät gelegt werden.

ENTSORGUNG VON ELEKTRO- UND ELEKTRONIK-ALTGERÄTEN



Dieses Symbol weist darauf hin, dass dieses Produkt nicht mit unsortiertem Siedlungsabfall entsorgt werden darf. Es gibt ein separates (kostenloses) System für die Sammlung und Rückgabe von Elektro- und Elektronik-Altgeräten. Für weitere Informationen wenden Sie sich bitte an Ihre Gemeindeverwaltung oder an das Geschäft, in dem Sie das Produkt gekauft haben. Indem Sie sicherstellen, dass dieses Produkt ordnungsgemäß entsorgt wird, tragen Sie dazu bei, mögliche negative Folgen für die Umwelt und die menschliche Gesundheit zu vermeiden und die natürlichen Ressourcen zu erhalten.

REACH-VERORDNUNG

Siehe www.ritterwerk.de

SONDERZUBEHÖR

Speziell für Fleisch, Wurst- und Schinkenaufschnitt ist ein ungezahntes Rundmesser lieferbar. Für die Wartung des Allerschneiders (Nachfetten) ist das original ritter-Wartungsfett lieferbar.

SERVICE, REPARATUREN UND ERSATZTEILE

Ihr Gerät entspricht den einschlägigen Sicherheitsbestimmungen für Elektro-Hausgeräte. Der Motor ist wartungsfrei.

Im Reparaturfall setzen Sie sich mit dem ritter-Kundendienst in Verbindung. Damit ist sicher gestellt, dass Mängel und Störungen fachmännisch und schnell behoben werden.

Durch unsachgemäße Reparaturen können erhebliche Gefahren für den Benutzer entstehen. Reparaturen dürfen nur von geschultem Fachpersonal durchgeführt werden.

Wenn das Netzkabel beschädigt wird, muss dieses durch den Hersteller, seinen Kundendienst oder ähnlich qualifizierte Personen ersetzt werden, um Gefährdungen zu vermeiden.

Innerhalb der Garantiezeit legen Sie bitte stets den Kaufbeleg bei. Verwenden Sie nur Original-Ersatzteile. Geben Sie die auf dem Typenschild (7) aufgedruckten oder eingepprägten Informationen an:

- 1. die 6-stellige Typ-Nummer
- 2. die 3-stellige FD-Nummer

Kundendienst in Deutschland

ritterwerk GmbH
Zentralkundendienst
Industriestraße 13
82194 Gröbenzell
Telefon (08142) 440 16-60
Telefax (08142) 440 16-70
kundendienst@ritterwerk.de
www.ritterwerk.de

TECHNISCHE DATEN

Das Gerät entspricht den CE-Vorschriften.

Netzspannung / Leistungsaufnahme: siehe Typenschild an der Unterseite des Gerätes

Schnittstärke: 0 mm bis ca. 14 mm

GARANTIE-ERKLÄRUNG

Für diesen ritter Alleschneider leisten wir eine 2-jährige Hersteller-Garantie, gerechnet ab Kaufdatum und nach Maßgabe der EU-Gewährleistungsrichtlinien. Ihre gesetzlichen Gewährleistungsansprüche nach § 437 ff. BGB bleiben von dieser Regelung unberührt. Die Herstellergarantie gilt für alle innerhalb der europäischen Union verkauften Geräte. Die Garantiebedingungen können Sie unter www.ritterwerk.de/garantie einsehen.

Darüber hinaus leistet ritterwerk für alle ritter Einbausysteme, welche im Rahmen eines Werkvertrags (d. h. mit einer individuell geplanten Küche) verkauft und von Fachpersonal (Küchenmonteur, Schreiner etc.) montiert bzw. eingebaut wurden, eine 5-jährige Herstellergarantie, gerechnet ab Kaufdatum. Als Nachweis gilt der Kaufbeleg der kompletten Küche.

Innerhalb der Garantiezeiten beseitigen wir kostenlos alle Mängel, die nachweislich auf Fabrikations- oder Materialfehler zurückzuführen sind. Es bleibt unserer Wahl überlassen, ob wir das Gerät ganz oder in Teilen ersetzen oder ausbessern.

Eine Garantiereparatur oder ein Garantiersatz verlängert nicht die Garantiezeit – weder für die ersetzten Teile noch für das ganze Gerät.





Alle über die vorstehende Garantie hinaus gehenden Schadensersatzansprüche, unter anderem Ansprüche auf Ersatz des Montageaufwandes, sind ausgeschlossen.

Von der Garantie ausgeschlossen sind natürliche Verschleiß- und Abnutzungserscheinungen, Verschleißteile wie z. B. die Schärfe des Rundmessers und Schäden, die durch Nichtbeachtung der Gebrauchsanleitung entstehen. Ebenfalls ausgeschlossen sind Schäden, die durch unsachgemäßen Einbau, die Verwendung aggressiver Reinigungsmittel, durch unbefugte Eingriffe in das Gerät sowie Veränderungen an Gerät, Netzkabel oder Netzstecker entstehen.

Voraussetzung für die Garantieleistung ist, dass dem Gerät bei der Einsendung der Kaufbeleg beiliegt.

Bitte setzen Sie sich mit uns in Verbindung, bevor Sie das Gerät zur Garantiereparatur schicken. Wir senden Ihnen einen vorbereiteten Paketaufkleber zur kostenfreien Rücksendung.

SYMBOLERKLÄRUNG

Symbol	Erklärung
	CE-Kennzeichnung: Das Produkt ist konform mit den geltenden Anforderungen der Europäischen Union.
	Das Produkt wurde nach dem 13. August 2005 in Verkehr gebracht. Es darf nicht über den normalen Hausmüll entsorgt werden.
	Das Symbol der durchgestrichenen Mülltonne weist auf die Notwendigkeit der getrennten Sammlung hin.
	Für den Kontakt mit Lebensmitteln geeignet

MONTAGE UND EINBAU

Beachten Sie die Grafiken (R bis Y) im hinteren und vorderen Buchrücken.

Weitere Informationen zum Einbau finden Sie auch unter www.ritterwerk.de/einbauhinweise.

Sicherheitshinweise

Um Verletzungen oder eine Beschädigung des Gerätes zu vermeiden, beachten Sie unbedingt nachfolgende Sicherheitshinweise:

- Die Montage muss in jedem Fall von Fachpersonal ausgeführt werden. ritterwerk haftet nicht für Folgen aus unvorschriftsmäßiger und/oder mangelhafter Montage.
- Die Netzleitung muss so geführt sein, dass sich das Gerät, ohne diese einzuklemmen, völlig einschwenken lässt. Die Netzleitung muss direkt vom Einbausystem frei zur im Unterschrank zu montierenden Steckdose geführt werden.
- Ziehen Sie vor der Montage den Netzstecker aus der Steckdose.

Einbaubedingungen

Die nachfolgenden Angaben sind Mindestmaße.

- Lichte Breite Schubkasten: 184 mm,
- Lichte Höhe Schubkastenboden/ Traverse: 80 mm (ohne Aufbewahrung der Schneidgut-Auffangschale) 85 mm (mit Aufbewahrung der Schneidgut-Auffangschale)
- Lichter Auszug Arbeitsplattenvorderkante/Innenkante Schubkastenblende: 412 mm
- Gerätebreite (eingeklapp): 195 mm

Der Schubkastenboden sollte mindestens 16 mm stark sein. Die Schubkastenführung sollte bei einer Nennlänge von ca. 500 mm eine statische Belastbarkeit von mindestens 30 kg haben.

Lieferumfang

14	Klemmleisten-Beschlag (vorne)
15	Klemmleisten-Beschlag (hinten)
16	Verschlussbügel
16a	Verschlussicherung
17	Senkkopfschraube 4 x 17, 4 Stck.
18	Senkkopfschraube 3 x 16, 2 Stck.

Steckdose auswählen

Hinweis:

Eine Aufbausteckdose (entsprechend VDE/DIN 49440, ÖVE, SEV) muss auf Höhe des Schubkastens an oder hinter der Rückwand vorhanden sein.

Die Verbindung zwischen Steckdose und Netzanschlussleitung soll unterhalb der hinteren Traverse bzw. des Oberbodens und möglichst weit oben in der hinteren Unterschränkecke liegen.

Der Schubkasten muss sich bei eingestecktem Netzstecker vollständig einschleiben lassen.

Der Netzstecker muss für den Anwender zugänglich sein, damit er das Gerät bei Bedarf (z. B. zur Reinigung) von der Netzspannung trennen kann.

Allerschneider montieren

- Ziehen Sie den Schubkasten bis zum Anschlag aus.

R Legen Sie die Bohrschablone wie dargestellt in die Schublade.

- Können Sie die Positionen für die vier notwendigen Bohrungen an.

- Verwenden Sie einen 1,5-mm-Bohrer, um die angekönnerten Positionen vorzubohren.

S Schrauben Sie die beiden Klemmleisten-Beschläge (14 und 15) mit den vier Senkkopfschrauben (17) fest.

- Schrauben Sie den Verschlussbügel (16) zusammen mit der Verschlussicherung (16a) mit Hilfe der beiden Senkkopfschrauben (18) auf dem vorderen Klemmleisten-Beschlag (14) fest.

- Lassen Sie den Verschlussbügel in geöffneter Position (aufgeklappt).

T Klappen Sie den Beschlag am Allerschneider heraus.

U Setzen Sie den Allerschneider auf die Klemmleisten-Beschläge in der Schublade.

V Schieben Sie den Allerschneider bis zum Anschlag auf die Klemmleisten-Beschläge.

W/ X Klappen Sie den Verschlussbügel nach unten, bis er einrastet.

- Stecken Sie den Netzstecker in die Steckdose.

GENERAL SAFETY INSTRUCTIONS

To avoid personal injury or damage to the appliance, please observe the following safety instructions:

- The food slicer is to be used for domestic purposes only and must not be used commercially.
- Assembly (see page 15) must be performed by qualified personnel only. ritterwerk will not be held liable for the consequences of improper or incorrect assembly.
- Do not start using the appliance until it has been assembled by a professional.
- Fold the appliance away after each use and keep the drawer closed.
- Use the accessories included in the delivery specification only.
- The power cord must be positioned to ensure that the appliance can be fully folded down into the drawer without the cable becoming trapped. The power cord must be routed directly and without obstruction from the built-in system to the socket, which must be mounted in the floor unit.
- Do not bend the power cord. Never wrap the cable around the appliance.
- Persons with reduced physical, sensory or intellectual capabilities or lacking in relevant experience and/or knowledge may only use this appliance if they do so under supervision or have been instructed in the safe use of the appliance and understand the potential risks associated with its use.
- Do not allow children to play with the appliance.
- Always disconnect the appliance from the mains whenever it is to be left unsupervised, and also prior to assembly, dismantling and cleaning.
- This appliance must not be used by children. Keep the appliance and its connection cable out of reach of children.
- Only connect the appliance to a suitable AC power source that complies with the specifications on the type label.
- Never leave the appliance unattended while it is operating.
- Do not use it to cut frozen foods, hot foods, bones, food containing large stones, roast meats encased in netting or packaged foods!
- Never allow the appliance to run for more than 5 minutes at a time.

Risk of electric shock

- Always remove the power plug from the socket in the event of a malfunction, before cleaning and when the appliance is not in use. When doing so, pull on the plug and not on the cable.
- Never immerse the appliance in water. Never expose the appliance to rain or any other form of moisture. If the appliance falls into water, unplug the cable from the mains socket before removing the appliance from the water. Have the appliance inspected at an authorized service location before using it again.
- Always ensure that your hands are completely dry before using the appliance. Do not use the appliance if it is wet or damp or while you are standing on a damp surface. Do not use the appliance outdoors.
- Stop using the appliance immediately if any parts are damaged and contact the retailer after-sales service.
- If the power cord is damaged, it must be replaced by the manufacturer, the manufacturer's after-sales service or a similarly qualified person to eliminate risk of personal injury.

Risk of injury

- This appliance must not be used without a slice carriage or a left-over holder, unless the size and shape of the food to be sliced means that these parts cannot be used.
- Before replacing accessories or add-on parts that move when operated, the appliance must be switched off and disconnected from the mains.
- The rotary blade is extremely sharp.
- Never touch the rotating blade when the appliance is operating!
- Switch the appliance off before cleaning it; pull the power plug out of the socket and turn the slice thickness adjustment knob to the "0" position.
- The rotary blade will continue to run for a short time after being switched off.

Unfold the illustrations at the front and back of this manual.

Please read these instructions thoroughly before you start to use the appliance. Keep these operating instructions in a safe place and ensure that they are included with the appliance if passing it on to a third party.

Alternatively, the current operating instructions are available at www.ritterwerk.de.

INTENDED USE

The food slicer is used for the slicing of household foods.

 The food slicer is suitable for contact with foodstuffs.

If the appliance is used for a purpose other than this, or if it is operated incorrectly, severe injuries may occur or the appliance may be damaged. All warranty and liability claims will be rendered null and void in this case.

BEFORE USING THE APPLIANCE FOR THE FIRST TIME

Preparation

- Before you use the appliance for the first time, have a specialist install it in a suitable drawer.
- Clean the appliance before allowing it to come into contact with any food (see CLEANING).

Setting-up the appliance

- Pull out the drawer containing the food slicer to the stop.
- A** Using both hands, lift the food slicer out of the drawer until it locks into place.
- B** Holding the food slicer by the slice thickness adjustment unit (11), fold out the appliance until it locks into place.
- C** Fold up the finger protector (5a).
- D** With your left hand, push the carriage locking device (5b) downwards and push the slice carriage (5) into the guide groove.

E Slide the left-over holder (6) onto the finger protector.

F Slide the slice tray (13) into the slots provided on the side of the appliance.

SLICING

G Use the slice thickness adjustment knob (11a) to set the required thickness.

Info:

The slice thickness adjustment scale (8) is not a millimetre scale. For safety reasons, the "0" position is designed to cover the blade.

H Place the food to be sliced onto the slice carriage (5). Use the left-over holder (6) to press it gently against the stop plate (9). Protect your hands by always using the slice carriage and, where applicable, the left-over holder.

I Exception: Excessively large foods to be sliced.

J Turn the appliance on using the power switch (1). Two operating modes are available:

Temporary (Position II):

The rotary blade (2) runs as long as the power switch is pressed and held down in this position.

Continuous operation

(Position I): The rotary blade runs without the power switch being pressed and held down until you move the switch to the "0" position.

Info:

Never use the appliance for more than a maximum of 5 minutes in continuous operation.

- With the appliance running, gently feed the food to be sliced into the path of the rotary blade.
- Once slicing has been completed, wait until the rotary blade has come to a complete stop.
- After each use, turn the slice thickness adjustment knob to the "0" position, in order to cover up the sharp rotating blade and to avoid any injuries.

CLEANING

Caution:

Switch the appliance off before cleaning it; pull the power plug out off the socket and turn the slice thickness adjustment knob (11a) to the "0" position.

Clean the food slicer regularly to prevent the accumulation of food residue. The rotary blade must also be cleaned regularly as described below to prevent its surface from rusting.

Info:

Over time, an accumulation of food residue may cause damage to the surface of the rotary blade, causing it to rust.

Preparation

- Remove the slice tray (13) and the left-over holder (6).
- K** With your left hand, push the carriage locking device (5b) downwards and pull the slice carriage (5) forward out of the guide groove.

Removing the rotary blade (2):

L Place a suitable coin on the blade catch (3) and turn it in a clockwise direction.

- Take hold of the rotary blade at its rotational centre and remove it.

Cleaning after each use

- Wipe down the housing and all removed parts, including the rotary blade, with a damp cloth.

Occasional cleaning

• Give all removed parts, including the rotary blade, a thorough wash in warm soapy water (not in the dishwasher!).

- Clean the housing behind the blade using a dry cloth/brush.

Info:

Do not use any abrasive cleansers, sponges with rough surfaces or hard brushes to clean the appliance.

- Dry all parts that you have washed.

- Grease the rotary blade's gear wheel with a little ritter maintenance grease (alternatively with a little Vaseline).
- Fit the rotary blade back into the appliance.

Cleaning the drawer

- Remove the left-over holder (6) and the slice carriage (5).
- Make sure that the slice thickness adjustment knob (11a) is set to position "0". Otherwise, the food slicer cannot be folded down for safety reasons.

M Use one hand to hold the appliance at the stop plate (9) and the other hand to press the release button (10).

- Fold down the food slicer.

Remove the food slicer from the drawer:

N Push the slide bar lock (16a) in the direction of the arrow.

O Snap the lock clip (16) upwards.

- Slide the food slicer in the direction of the arrow.
- Lift the food slicer out of the drawer.
- Clean the drawer according to the manufacturer's specifications. Replace the food slicer in the drawer:

U Position the food slicer over the two clamping fixtures in the drawer.

V Slide the food slicer towards the front of the drawer until it locks into place on the two clamping fixtures.

W / **X** Press down on the lock clip until it snaps into place.

- Plug the cable back into the socket.

MAINTENANCE

Your food slicer is maintenance-free. However, we recommend that you occasionally apply a little extra ritter maintenance grease or Vaseline to the rails of the slice carriage to keep them lubricated and ensure that the carriage continues to move easily.

STORAGE

- Remove the left-over holder (6) and the slice carriage (5).
- Fold down the finger protector (5a).
- Make sure that the slice thickness adjustment knob (11a) is set to position "0". Otherwise, the food slicer cannot be folded down for safety reasons.

M Use one hand to hold the appliance at the stop plate (9) and the other hand to press the release button (10).

- Fold down the food slicer.

P Hold the food slicer by the lifting bar (4) and pull the release lever (12). Lower the food slicer into the drawer.

If the drawer is sufficiently deep, the slice tray (13) can be stored on top of the appliance.

DISPOSAL OF WASTE ELECTRICAL AND ELECTRONIC EQUIPMENT



This symbol indicates that this product must not be disposed of with unsorted municipal waste. There is a separate (free) system for the collection and return of waste electrical and electronic equipment. For more information, please contact your local authority or the shop where you purchased the product. By ensuring that this product is disposed of correctly, you will help prevent potential negative consequences for the environment and human health and contribute to the conservation of natural resources.

REACH DIRECTIVE

See www.ritterwerk.de

SPECIAL ACCESSORIES

A special, non-toothed rotary blade is also available for use with sliced meat, sausage and ham.

The original ritter maintenance grease is available for delivery for maintaining (regreasing) the food slicer.

SERVICE, REPAIRS AND SPARE PARTS

Please contact your local after-sales service for all service, repairs and spare parts matters! See www.ritterwerk.de

TECHNICAL DATA

The appliance complies with the CE specifications.



Mains voltage/power consumption: Refer to the type label on the underside of the appliance.

Slice thickness:
0 mm to approx. 14 mm

WARRANTY

This ritter appliance comes with a two-year manufacturer's warranty, starting with the date of purchase and in accordance with the EU warranty directives. Your legal warranty claims according to § 437 ff. BGB (German Civil Code) remain unaffected by this regulation. The manufacturer warranty applies to all devices sold within the European Union. For details of the warranty conditions, see www.ritterwerk.de/warranty. In the event of a warranty claim or for servicing, the appliance must always be sent to the appropriate national customer service centre.

EXPLANATION OF SYMBOLS

Symbol	Explanation
	CE marking: The product complies with the applicable requirements of the European Union.
	The product was put on the market after 13 August 2005. It must not be disposed of as normal domestic waste. The crossed-out wheelee bin symbol indicates that separate collection is required.
	Suitable for contact with foodstuffs

ASSEMBLY AND INSTALLATION

Please refer to the illustrations (R to Y) provided at the front and back of this manual.

For more information about installation, see also www.ritterwerk.de/installation-notes.

Safety instructions

To avoid personal injury or damage to the appliance, please observe the following safety instructions:

- This appliance may only be assembled by qualified personnel. ritterwerk will not be held liable for the consequences of improper and/or incorrect assembly.
- The power cord must be positioned to ensure that the appliance can be fully folded down into the drawer without the cable becoming trapped. The power cord must be routed directly and without obstruction from the built-in system to the socket, which must be mounted in the floor unit.
- Unplug the cable from the socket before assembly.

Installation conditions

The following dimensions represent minimum values:

- Drawer clearance width: 184 mm,
- Clearance height for drawer base/ crossbeam: 80 mm (not allowing for storage of the slice tray) 85 mm (allowing for storage of the slice tray)

- Pullout clearance for front edge of worktop/inner edge of front drawer panel: 412 mm
- Width of appliance (when folded down): 195 mm

The drawer base should be at least 16 mm thick.

At a nominal length of 500 mm, the drawer runners should have a static load capacity of at least 30 kg.

Delivery contents

14	Clamping fixture (front)
15	Clamping fixture (rear)
16	Lock clip
16a	Slide bar lock
17	Countersunk screws four 4 x 17
18	Countersunk screws two 3 x 16

Selecting a socket

Note:

A surface-mounted socket (that complies with VDE/DIN 49440, ÖVE, SEV) must be mounted either on or behind the rear panel at drawer height.

The power cord connection to the socket should be routed under the rear crossbeam or the underside of the work top and as high up as possible in the corner of the floor cabinet's rear panel.

It must be possible to slide the drawer in fully while the power plug is in the socket.

The power plug must be easily accessible to the user to ensure that the appliance can be unplugged from the mains as required (for example, prior to cleaning).

Mounting the food slicer

- Pull out the drawer until it stops.

R Place the drill template in the drawer as shown in the illustrations.

- Mark the positions for the four drill-holes required.
- Use a 1.5 mm drill to pre-drill the marked positions.

S Use the four countersunk screws provided (17) to bolt down the two clamping fixtures (14 and 15).

- Use the two countersunk screws provided (18) to attach the lock clip (16), together with slide bar lock (16a), to the front clamping fixture (14).

- Leave the lock clip open.

T Pull out the pull-out fitting on the multi slicer.

U Position the multi slicer over the two clamping fixtures in the drawer.

V Slide the multi slicer towards the front of the drawer until it locks into place on the two clamping fixtures.

W/ X Press down on the lock clip until it snaps into place.

- Plug the cable into the socket.

INSTRUCTIONS DE SÉCURITÉ GÉNÉRALES

Pour éviter de se blesser ou d'endommager l'appareil, respecter impérativement les instructions de sécurité énoncées ci-après :

- Utiliser l'appareil uniquement à des fins domestiques, et non industrielles.
- Dans tous les cas, le montage encastré (voir page 21) doit être effectué par du personnel qualifié. ritterwerk n'est pas responsable des conséquences découlant d'un montage défectueux ou non conforme aux prescriptions.
- N'utiliser l'appareil que lorsqu'il a été monté correctement.
- Rabattre l'appareil après chaque utilisation et fermer le tiroir.
- Utiliser exclusivement les accessoires fournis.
- Le câble d'alimentation doit être acheminé de manière à ce que l'appareil puisse être complètement rabattu sans coincer le câble. Le câble d'alimentation doit être acheminé directement et librement du système d'encastrement vers la prise de courant qui doit être montée dans le meuble bas.
- Ne pas plier le câble secteur. Ne pas enrouler le câble autour de l'appareil.
- L'appareil peut être utilisé par des personnes ayant des capacités physiques, sensorielles ou mentales réduites ou ne disposant pas de l'expérience et/ou des connaissances requises, à condition qu'elles soient surveillées ou qu'elles aient reçu des instructions sur l'utilisation et soient conscientes des dangers qui en résultent.
- Les enfants ne doivent pas jouer avec l'appareil.
- L'appareil doit toujours être mis hors tension s'il n'est pas sous surveillance et avant d'être démonté, remonté ou nettoyé.
- Cet appareil ne doit pas être utilisé par des enfants. L'appareil et son cordon d'alimentation doivent être tenus éloignés des enfants.
- Brancher l'appareil uniquement sur une source de tension alternative adéquate, conforme aux indications figurant sur la plaque signalétique.
- Ne jamais laisser l'appareil hors surveillance lorsqu'il est en service.

- Ne pas couper de produits congelés, de produits alimentaires chauds, d'os, d'aliments à gros noyaux, de rôtis en filet ou d'aliments emballés !
- Ne jamais laisser l'appareil fonctionner pendant plus de 5 minutes d'affilée.

Risque de décharge électrique

- Débrancher toujours la fiche secteur de la prise de courant en cas de panne, avant de nettoyer l'appareil ou lorsqu'il n'est pas utilisé. Tirer sur la fiche et non sur le câble.
- Ne jamais plonger l'appareil dans l'eau. Ne pas exposer l'appareil à la pluie ou à d'autres sources d'humidité. Si l'appareil devait toutefois tomber dans l'eau, débrancher d'abord la fiche secteur de la prise de courant, puis sortir l'appareil de l'eau. Faire ensuite vérifier l'appareil dans un centre de service après-vente agréé avant de le remettre en marche.
- Ne jamais utiliser l'appareil avec des mains humides. Ne pas l'employer lorsqu'il est humide ou mouillé, ou si vous vous trouvez sur un sol humide. Ne pas utiliser l'appareil en plein air.

- Cesser aussitôt d'utiliser l'appareil lorsque certains de ses éléments sont endommagés et contacter le service après-vente ritter.
- Si le câble secteur est endommagé, il doit être remplacé par le fabricant, son service après-vente ou une personne disposant de la qualification requise, afin d'exclure tout risque.

Risques de blessures

- Ne pas utiliser cet appareil sans chariot ou pousse-restes, à moins que la taille et la forme du produit à trancher ne le permettent.
- Mettre l'appareil hors tension et le débrancher avant de remplacer des accessoires ou des pièces mobiles en cours de fonctionnement.
- La lame est très coupante.
- En cours de fonctionnement, ne jamais toucher la lame !
- Avant de nettoyer l'appareil, le mettre hors tension, débrancher la fiche secteur de la prise de courant et placer le bouton de réglage de l'épaisseur de coupe en position « 0 ».
- La lame continue de tourner quelques instants après la mise hors tension.

Déplier les graphiques qui se trouvent dans la partie avant et arrière au dos du manuel. Lire attentivement le mode d'emploi avant la mise en service de l'appareil. Conserver le mode d'emploi et le laisser avec l'appareil lorsque celui-ci est vendu. La dernière version du mode d'emploi est également disponible sous www.ritterwerk.de.

USAGE CONFORME

La trancheuse universelle permet de couper les produits alimentaires à usage domestique.



La trancheuse universelle est conçue pour le contact avec les denrées alimentaires.

Une utilisation non conforme ou inadaptée peut être à l'origine de graves blessures ou endommager l'appareil. Les clauses de garantie et la responsabilité du fabricant n'ont plus cours de validité dans ce cas.

MISE EN SERVICE

Préparations

- Avant la première mise en service, l'appareil doit être encastré dans un tiroir adapté par une personne qualifiée.
- Nettoyer l'appareil avant de le mettre en contact avec des produits alimentaires (voir NETTOYAGE).

Installer l'appareil

- Ouvrir le tiroir avec la trancheuse universelle jusqu'à la butée.
- A** Soulever la trancheuse universelle avec les deux mains hors du tiroir jusqu'à ce qu'elle s'enclenche.
- B** Saisir la trancheuse universelle sur l'unité de réglage de l'épaisseur de coupe (11) et déplier l'appareil jusqu'à ce qu'il s'enclenche.

C Déplier le protège-doigts (5a).

D Appuyer avec la main gauche le verrou coulissant (5b) vers le bas et pousser le chariot (5) dans la rainure de guidage.

E Faire coulisser le pousse-restes (6) sur le protège-doigts.

F Pousser le plateau de réception des tranches (13) dans les rails de réception latéraux.

DÉCOUPE

G Régler l'épaisseur de coupe souhaitée au moyen du bouton de réglage de l'épaisseur de coupe (11a).

Remarque :
la graduation de réglage de l'épaisseur de coupe (8) n'est pas un repère en millimètres. Pour des raisons de sécurité, la position « 0 » est prévue pour recouvrir la lame de coupe.

H Placer le produit sur le chariot (5). Le pousser légèrement au moyen du pousse-restes (6) contre la plaque protège-lame (9). Se protéger les mains en utilisant toujours le chariot et, le cas échéant, le pousse-restes.

I Exception : produit de coupe surdimensionné.

H Mettre l'appareil en marche au moyen du commutateur (1). Deux modes de fonctionnement sont disponibles :

Mode courte durée

(position II) : La lame de coupe (2) tourne tant que le commutateur se trouve dans cette position.

Mode continu (position I) : la lame de coupe tourne sans que le commutateur soit actionné jusqu'à ce que celui-ci soit ramené en position « 0 ».

Remarque :
n'utiliser l'appareil que 5 minutes maximum en mode continu.

- Presser le produit à couper contre la lame en rotation et avancer peu à peu.
- Lorsque la coupe est terminée, attendre jusqu'à ce que la lame soit complètement arrêtée.
- Après chaque utilisation, ramener le bouton de réglage de l'épaisseur de coupe sur « 0 » afin de recouvrir la lame tranchante et éviter tout risque de blessures.

NETTOYAGE

Attention :

Avant de nettoyer l'appareil, le mettre hors tension, débrancher la fiche secteur de la prise de courant et placer le bouton de réglage de l'épaisseur de coupe (11a) en position « 0 ».

Pour éviter que les résidus putrescibles ne puissent s'agglutiner, nettoyer régulièrement la trancheuse universelle. La lame doit également être nettoyée régulièrement comme décrit ci-après afin de préserver la surface inoxydable.

Remarque :

Les résidus de nourriture sont susceptibles d'attaquer le matériau de la lame et de provoquer l'apparition de rouille.

Préparations

- Retirer le plateau de réception des tranches (13) et le pousse-restes (6).
- K** Appuyer avec la main gauche le verrou coulissant (5b) vers le bas et tirer le chariot (5) vers l'avant hors de la rainure de guidage.

Démonter la lame (2) :

L Introduire une pièce de monnaie adéquate dans le dispositif de serrage de la lame (3) et la faire tourner dans le sens des aiguilles d'une montre.

- Saisir la lame en son centre et la sortir.

Après chaque utilisation

- Essuyer le boîtier ainsi que toutes les pièces qui ont été enlevées, y compris la lame, à l'aide d'un chiffon humide.

De temps à autre

- Nettoyer minutieusement toutes les pièces qui ont été enlevées, y compris la lame, dans de l'eau chaude (pas au lave-vaisselle).
- Nettoyer le boîtier à l'arrière de la lame avec un chiffon sec/ un pinceau.

Remarque :

Ne pas utiliser de produits abrasifs, d'éponges à surface rugueuse ou de brosses dures.

- Sécher toutes les pièces qui ont été rincées.
- Lubrifier la roue dentée de la lame avec un peu de graisse d'entretien ritter (ou bien avec de la vaseline).
- Remonter la lame.

Nettoyage du tiroir

- Démontez le pousse-restes (6) et le chariot (5).
- S'assurer que le bouton de réglage de l'épaisseur de coupe (11a) est en position « 0 », sinon il ne sera pas possible de rabattre la trancheuse universelle pour des raisons de sécurité.

M Tenir l'appareil par la plaque protège-lame (9) et appuyer sur le bouton de déverrouillage avec l'autre main (10).

- Replier la trancheuse universelle.

Retirer la trancheuse universelle du tiroir :

N Appuyer sur la sécurité de fermeture (16a) en direction de la flèche.

O Relever l'étrier de fermeture (16) vers le haut.

- Pousser la trancheuse universelle en direction de la flèche.
- Soulever la trancheuse universelle vers le haut.
- Nettoyer le tiroir selon les indications du fabricant des meubles de cuisine.

Insérer la trancheuse universelle de nouveau dans le tiroir :

U Placer la trancheuse universelle sur les garnitures des bornes plates dans le tiroir.

V Pousser la trancheuse universelle jusqu'à la butée sur les garnitures des bornes plates.

W / X Rabattre l'étrier de fermeture vers le bas jusqu'à ce qu'il s'enclenche.

- Brancher la fiche dans la prise de courant.

ENTRETIEN

La trancheuse universelle ne requiert aucun entretien. Nous recommandons toutefois de lubrifier de temps à autre le guidage du chariot avec un peu de graisse d'entretien ritter ou de la vaseline afin de préserver son bon fonctionnement.

STOCKAGE

- Démontez le pousse-restes (6) et le chariot (5).
- Replier le protège-doigts (5a).
- S'assurer que le bouton de réglage de l'épaisseur de coupe (11a) est en position « 0 », sinon il ne sera pas possible de rabattre la trancheuse universelle pour des raisons de sécurité.

M Tenir l'appareil par la plaque protège-lame (9) et appuyer sur le bouton de déverrouillage avec l'autre main (10).

- Replier la trancheuse universelle.

P Saisir la trancheuse universelle sur l'étrier de levage (4) et tirer le levier de déverrouillage (12). Abaisser la trancheuse universelle dans le tiroir.

En cas de hauteur du tiroir insuffisante, le plateau de réception des tranches (13) peut être posé sur l'appareil pour le rangement.

ÉLIMINATION DES DÉCHETS D'ÉQUIPEMENTS ÉLECTRIQUES ET ÉLECTRONIQUES (DEEE)



Ce symbole indique que ce produit ne doit pas être éliminé avec les déchets municipaux non triés. Il existe un système séparé (gratuit) pour la collecte et le retour des DEEE. Pour plus d'informations, veuillez vous adresser à votre administration municipale ou au magasin où vous avez acheté le produit. En veillant à ce que ce produit soit éliminé correctement, vous contribuez à éviter d'éventuelles conséquences négatives pour l'environnement et la santé humaine et à préserver les ressources naturelles.

REGLEMENT REACH

Voir aussi le site www.ritterwerk.de

ACCESSOIRES SPÉCIAUX

Une lame de coupe lisse est disponible pour couper la viande, le saucisson et la charcuterie. De la graisse d'entretien ritter est disponible pour la lubrification de la trancheuse universelle (graissage).

SERVICE, RÉPARATIONS ET PIÈCES DE RECHANGE

Prière de contacter le service après-vente local pour les questions de service, de réparations et de pièces de rechange !

Voir aussi le site www.ritterwerk.de

CARACTÉRISTIQUES TECHNIQUES

L'appareil satisfait aux prescriptions de l'UE.







Tension secteur/puissance absorbée : voir plaque signalétique sur le dessous de l'appareil.

Épaisseur de coupe : 0 mm à 14 mm env.

GARANTIE

La garantie fabricant pour cet appareil ritter est de 2 ans à compter de la date d'achat et conformément aux directives européennes sur les garanties. Vos droits légaux à la garantie selon le § 437 ff. du BGB (code civil allemand) ne sont pas affectés par ce règlement. La garantie du fabricant s'applique à tous les appareils vendus au sein de l'Union européenne. Vous trouvez les conditions de la garantie à l'adresse suivante www.ritterwerk.de/warranty. En cas de prestations dans le cadre de la garantie ou en cas de réparation, envoyer toujours l'appareil à un centre SAV de votre pays !

EXPLICATION DES SYMBOLES

Symbole	Explication
	Marquage CE : le produit est conforme aux exigences applicables de l'Union européenne.
	Le produit a été mis sur le marché après le 13 août 2005. Il ne doit pas être jeté avec les déchets ménagers normaux. Le symbole de la poubelle barrée indique la nécessité d'une collecte séparée.
	FR 
	FR Cet appareil, ses accessoires, piles et cordons se recyclent À DÉPOSER EN MAGASIN  OU  À DÉPOSER EN DÉCHÈTERIE Points de collecte sur www.quefairedemesdechets.fr Privilégiez la réparation ou le don de votre appareil !
	Compatibilité avec le contact alimentaire

MONTAGE ET ENCASTREMENT

Respecter les graphiques (R à Y) qui se trouvent dans la partie avant et arrière au dos du manuel.

Vous trouverez des informations supplémentaires sur le montage sous www.ritterwerk.de/installation-notes.

Consignes de sécurité

Pour éviter de se blesser ou d'endommager l'appareil, respecter impérativement les instructions de sécurité énoncées ci-après :

- Dans tous les cas, le montage doit être effectué par un personnel qualifié. ritterwerk n'est pas responsable des conséquences découlant d'un montage défectueux et/ou non conforme aux prescriptions.
- Le câble d'alimentation doit être acheminé de manière à ce que l'appareil puisse être complètement rabattu sans coincer le câble. Le câble d'alimentation doit être acheminé directement et librement du système d'encastrement vers la prise de courant qui doit être montée dans le meuble bas.
- Débrancher la fiche secteur de la prise de courant avant le montage.

Conditions de montage

Les indications suivantes sont des dimensions minimales.

- Largeur libre tiroir : 184 mm,
- Hauteur libre fond du tiroir/traverse : 80 mm (sans rangement du plateau de réception des tranches)
85 mm (avec rangement du plateau de réception des tranches)

- Sortie du tiroir bord avant du plan de travail / bord intérieur de la façade du tiroir : 412 mm
- Largeur de l'appareil (plié) : 195 mm

Le fond du tiroir doit être de minimum 16 mm d'épaisseur.

Le guidage du tiroir doit avoir une capacité de charge statique de minimum 30 kg si la longueur nominale est d'env. 500 mm.

Contenu De La Livraison

14	Garniture des bornes plates (avant)
15	Garniture des bornes plates (arrière)
16	Etrier de fermeture
16a	Sécurité de fermeture
17	Vis à tête fraisée 4 x 17, 4 pièces
18	Vis à tête fraisée 3 x 16, 2 pièces

Sélection de la prise

Remarque :

Une prise de courant (conformément aux normes VDE/DIN 49440, ÖVE, SEV) doit être disponible à hauteur du tiroir ou derrière le panneau arrière.

La connexion entre la prise de courant et le câble d'alimentation doit se situer au-dessous de la traverse arrière ou du plateau supérieur et le plus haut possible dans l'angle arrière du meuble bas.

Le tiroir doit pouvoir coulisser complètement lorsque la fiche secteur est branchée.

La fiche secteur doit être accessible à l'utilisateur pour pouvoir débrancher l'appareil de la tension secteur en cas de besoin (par ex. pour le nettoyage).

Montage de la trancheuse universelle

- Sortir le tiroir jusqu'à la butée.

R Poser le gabarit de perçage comme représenté dans le tiroir.

- Marquer les positions des quatre perçages nécessaires.
- Utiliser un foret 1,5 mm pour prépercer les positions marquées.

S Visser à fond les deux garnitures des bornes plates (14 et 15) avec les quatre vis à tête fraisée (17).

- Visser l'étrier de fermeture (16) avec la sécurité de fermeture (16a) à l'aide des deux vis à tête fraisée (18) sur la garniture avant des bornes plates (14).

- Laisser l'étrier de fermeture en position ouverte (déplié).

T Déplier la garniture sur la trancheuse universelle.

U Placer la trancheuse universelle sur les garnitures des bornes plates dans le tiroir.

V Pousser la trancheuse universelle jusqu'à la butée sur les garnitures des bornes plates.

W/X Rabattre l'étrier de fermeture vers le bas jusqu'à ce qu'il s'enclenche.

- Brancher la fiche dans la prise de courant.

VŠEOBECNÉ BEZPEČNOSTNÍ PŘEDPISY

Abyste zabránili poranění osob nebo poškození přístroje, bezpodmínečně dodržujte následující bezpečnostní pokyny:

- Univerzální kráječ je určen jen pro použití v domácnosti, nikoli pro živnostenské podnikání.
- Příklad musí instalovat odborný pracovník (viz pokyny na straně 26). Společnost ritterwerk nenese zodpovědnost za následky nepředpisové nebo chybné montáže.
- S přístrojem pracujte teprve tehdy, až je odborně nainstalován.
- Po každém použití přístroj sklopte a zasuňte zásuvku.
- Používejte výhradně příslušenství dodané s přístrojem.
- Napájení musí být přivedeno tak, aby bylo možné přístroj sklopit bez skřípnutí napájení. Napájení musí být k systému volně přivedeno z elektrické zásuvky přímo do skříňky.
- Na kabelu nevytvářejte smyčky. Kabel neovíjejte kolem přístroje.

- Tento přístroj mohou používat i osoby s omezenými psychickými, smyslovými nebo duševními schopnostmi či nedostatečnými zkušenostmi nebo znalostmi, pokud jsou pod dohledem nebo byly poučeny o bezpečném používání přístroje a chápou rizika z toho vyplývající.
- Děti si nesmějí s přístrojem hrát.
- V době, kdy přístroj není pod dohledem, a před montáží, demontáží nebo čištěním odpojte přístroj od napájení.
- Tento přístroj nesmí používat děti. Příklad i napájecí kabel uchovávejte mimo dosah dětí.
- Příklad připojujte výhradně ke střídavým napájecím zdrojům odpovídajícím údajům na typovém štítku.
- Během provozu nenechávejte přístroj bez dozoru.
- Nekrájejte hluboce zmrazený materiál, horké potraviny, kosti, potraviny s velkými jádry, pečeni v síti ani potraviny v obalu.
- Příklad nenechávejte běžet bez přestávky déle než 5 minut.

Nebezpečí úrazu elektrickým proudem

- Při poruchách provozu, před každým čištěním a před delší nečinností přístroje vždy vytáhněte síťovou zástrčku ze zásuvky. Tahejte přitom za vidlici, nikoli za kabel.
- Přístroj nikdy neponořujte do vody. Přístroj nikdy nevystavujte dešti nebo jinému působení vlhkosti. Pokud by přístroj přece jen spadl do vody, vytáhněte nejprve síťovou vidlici ze zásuvky a teprve potom vytahujte přístroj z vody. Předtím, než přístroj opět uvedete do provozu, jej nechejte přezkoušet v autorizovaném servisu.
- Přístroj neberte do vlhkých rukou. Nepoužívejte jej, jestliže je mokrá nebo vlhká, nebo když stojíte na mokré podlaze. Přístroj nepoužívejte venku.
- Při jakémkoli poškození součástí přístroje ihned přestaňte přístroj používat a spojte se se zákaznickým servisem ritter.
- Pokud je poškozen síťový kabel, musí být vyměněn výrobcem, jeho zákaznickým servisem nebo příslušně kvalifikovanými osobami, aby nedošlo k ohrožení.

Nebezpečí poranění

- Tento přístroj nesmí být používán bez saní pro krájený materiál nebo bez posuvného držáku, pokud se nejedná o použití pro velikost a tvar krájeného materiálu, který je mimo jejich meze.
- Před výměnou příslušenství nebo doplňků, které se za provozu pohybují, musíte přístroj vypnout a odpojit ho od napájení.
- Kotoučový nůž je velmi ostrý.
- Při provozu se v žádném případě nedotýkejte kotoučového nože!
- Před čištěním přístroj vypněte, vytáhněte síťovou vidlici ze zásuvky a kotouč pro seřizení tloušťky řezu přestavte do polohy „0“.
- Kotoučový nůž po vypnutí pohonu ještě určitou dobu dobíhá.

Odklopte přední a zadní obálku s obrázky.

Před uvedením přístroje do provozu si podrobně přečtěte tento návod. Návod k obsluze uschovejte a předejte jej dalšímu uživateli spolu s přístrojem.

Aktuální návod k obsluze máte k dispozici i na webu www.ritterwerk.de.

POUŽITÍ V SOULADU S URČENÍM

Univerzální krájec slouží ke krájení běžných potravin v domácnosti.



Univerzální krájec je určen pro kontakt s potravinami.

Použití v rozporu s určením nebo nesprávná obsluha mohou vést k závažným zraněním nebo k poškození přístroje. V takovém případě jsou vyloučeny veškeré nároky na případné plnění ze záruky.

UVEDENÍ DO PROVOZU

Příprava

- Před prvním uvedením do provozu nechejte přístroj odborným pracovníkem nainstalovat do vhodné zásuvky.
- Než se přístroj dostane do styku s potravinami, očistěte jej (viz ČIŠTĚNÍ).

Umístění přístroje

- Vytáhněte zásuvku s univerzálním krájcem až po záračku.

A Zvedejte univerzální krájec oběma rukama ze zásuvky, až zaklapne na místo.

B Uchopte univerzální krájec za jednotku pro seřízení tloušťky řezu (11) a vyklopte přístroj až nadoraz.

C Vyklopte ochranu prstů (5a).

D Levou rukou zatlačte aretaci saní (5b) dolů a nasuňte saně pro krájení materiál (5) na vodící rošt.

E Nasuňte na ochranu prstů posuvný držák (6).

F Zasuňte záchytnou miskou pro krájený materiál (13) do bočních kolejnič.

KRÁJENÍ

G Pomocí kotouče pro seřízení tloušťky řezu nastavte požadovanou tloušťku řezu (11a).

Upozornění:

Stupnice pro seřízení tloušťky řezu (8) je číslována v milimetrech. Polohu „0“ z bezpečnostních důvodů zakrývá nůž.

H Krájený materiál pokládejte na saně pro krájený materiál (5). Pomocí posuvného držáku (6) jej mírně přitlačujte k opěrné desce (9). Abyste si chránili ruce, používejte vždy saně pro krájený materiál a případně posuvný držák.

I Výjimka: nadměrná velikost krájeného materiálu.

J Pomocí spínače (1) zapněte přístroj. Lze vybrat jeden ze dvou druhů provozu, které jsou k dispozici:

Krátkodobý provoz (poloha II):

Kotoučový nůž (2) se otáčí po dobu, po kterou držíte tlačítko stisknuté v této poloze.

Trvalý chod (poloha I):

Kotoučový nůž se otáčí, aniž byste museli držet stisknuté tlačítko, až do přepnutí spínače do polohy „0“.

Upozornění:

Na trvalý chod nechávejte přístroj pracovat maximálně 5 minut.

- Když přístroj běží, přisunujte krájený materiál mírným tlakem proti kotoučovému noži.
- Po dokončení krájení vyčkejte, až se kotoučový nůž úplně zastaví.
- Po každém použití přestavte kotouč pro seřízení tloušťky řezu do polohy „0“, aby byl ostrý kotoučový nůž zakryt a zabránilo jste poranění.

ČIŠTĚNÍ

Pozor:

Před čištěním přístroj vypněte, vytáhněte síťovou vidlici ze zásuvky a kotouč pro seřízení tloušťky řezu (11a) přestavte do polohy „0“.

Univerzální krájec pravidelně čistěte, aby se v něm neusazovaly rozkládající se zbytky. Kotoučový nůž pravidelně čistěte podle následujícího návodu, aby jeho povrch nekorodoval.

Upozornění:

Zbytky potravin mohou po určité době narušit materiál kotoučového nože a způsobit korzi.

Příprava

- Odstaňte záchytnou miskou pro krájený materiál (13) a posuvný držák (6).

K Levou rukou zatlačte aretaci saní (5b) dolů a vysuňte saně pro krájený materiál (5) dopředu z vodícího roštu.

Demontáž kotoučového nože (2):

L Na uzávěr nože (3) nasadte vhodnou minci a otočte jí ve směru hodinových ručiček.

- Kotoučový nůž uchopte ve středu otáčením a vyjměte jej.

Po každém krájení

- Skříň a všechny demontované díly včetně kotoučového nože očistěte vlhkou utěrkou.

Občas

• Demontované díly včetně kotoučového nože důkladně očistěte v teplé vodě (nikoli v myčce).

- Očistěte skříň za nožem suchou utěrkou, příp. štětcem.

Upozornění:

- *Nepoužívejte abrazivní prostředky, houbičky s drsným povrchem nebo tvrdé kartáče.*
- Všechny umyté díly vysušte.
- Namažte ozubené kolo kotoučového nože trochu maziva řitřer (nebo volitelně trochu vazelinu).
- Nasadte kotoučový nůž na místo.

Čištění zásuvky

- Sejměte posuvný držák (6) a saně pro krájený materiál (5).
- Zkontrolujte, zda je kotouč pro seřizování tloušťky řezu (11a) v poloze „0“. Pokud tomu tak není, nelze přístroj z bezpečnostních důvodů sklopit.

M Uchopte přístroj za opěrnou desku (9) a druhou rukou stiskněte pojistné tlačítko (10).

- Sklopte univerzální kráječ.

Vyjmutí univerzálního kráječe ze zásuvky:

N Zatlačte na pojistku (16a) ve směru šipky.

O Vyklopte úchyt (16) nahoru.

- Posuňte univerzální kráječ ve směru šipky.
- Vyjměte univerzální kráječ směrem nahoru.
- Podle pokynů výrobce kuchyňského nábytku vyčistěte zásuvku.

Vložení univerzálního kráječe do zásuvky:

U Nasadte univerzální kráječ na spojovací svorky zásuvky.

V Zasuňte univerzální kráječ ke spojovacím svorkám nadoraz.

W / X Sklopte úchyt dolů, dokud nezaklapne.

- Zapojte zástrčku do elektrické zásuvky.

ÚDRŽBA

Univerzální kráječ je bezúdržbové zařízení. Přesto vám doporučujeme příležitostně promazat trochou maziva ritter nebo vazelínový vodič lišty saní pro krájený materiál, aby se saně pohybovaly lehce.

UKLÁDÁNÍ

- Sejměte posuvný držák (6) a saně pro krájený materiál (5).
- Sklopte ochranu prstů (5a).
- Zkontrolujte, zda je kotouč pro seřizování tloušťky řezu (11a) v poloze „0“. Pokud tomu tak není, nelze přístroj z bezpečnostních důvodů sklopit.

M Uchopte přístroj za opěrnou desku (9) a druhou rukou stiskněte pojistné tlačítko (10).

- Sklopte univerzální kráječ.

P Uchopte univerzální kráječ za zvedací rám (4) a zatáhněte za pojistnou páku (12). Spustíte univerzální kráječ do zásuvky.

Pokud je výška zásuvky dostatečná, lze uložit záchytnou misku pro krájený materiál na přístroj (13).

LIKVIDACE ODPADU Z ELEKTRICKÝCH A ELEKTRONICKÝCH ZAŘÍZENÍ (OEEZ)



Tento symbol označuje, že tento výrobek nesmí být likvidován s netříděným komunálním

odpadem. Existuje samostatný (bezplatný) systém sběru a vrácení OEEZ. Další informace vám poskytne místní úřad nebo obchod, kde jste výrobek zakoupili. Zajištěním správné likvidace tohoto výrobku pomůžete předcházet potenciálním negativním dopadům na životní prostředí a lidské zdraví a šetřit přírodní zdroje.

PŘEDPIS REACH

Viz www.ritterwerk.de

ZVLÁŠTNÍ PŘÍSLUŠENSTVÍ

Pro krájení masa, salámů a šunky je možné objednat speciální kotoučový nůž bez zubů.

VÝZNAM SYMBOLŮ

Symbol	Význam
	Označení CE: Výrobek odpovídá platným nařízením Evropské unie.
	Výrobek byl uveden na trh po 13. srpnu 2005. Nesmí být likvidován s běžným domovním odpadem. Symbol přeškrtnutého kontejneru upozorňuje na nutnost třídění odpadu.
	Určeno pro kontakt s potravinami

Pro údržbu (domazávání) univerzálního kráječe je možné dodat originální mazivo ritter.

SERVIS, OPRAVY A NÁHRADNÍ DÍLY

V záležitostech servisu, oprav a obstarání náhradních dílů se obračete na místní zákaznický servis!

Viz www.ritterwerk.de

TECHNICKÉ ÚDAJE

Přístroj vyhovuje předpisům CE. Napájecí napětí a příkon najdete na výrobním štítku na spodní straně přístroje

Tloušťka řezu:

0 mm až cca 14 mm

ZÁRUKA

Na tento přístroj ritter poskytujeme 2letou záruku výrobce, počítanou od datumu koupě a dle ustanovení záručních směrnic EU. Vaše zákonné nároky ze záruky podle § 437 a násl. BGB (německého občanského zákoníku) zůstávají tímto nařízením nedotčeny. Záruka výrobce se vztahuje na všechna zařízení prodávaná v Evropské unii. Záruční podmínky si můžete prohlédnout na www.ritterwerk.de/warranty. V záručním případě a v případě potřeby opravy zašlete přístroj do servisní opravny zásadně podle země určení!

MONTÁŽ A INSTALACE

Postupujte v souladu s obrázky na přední a zadní obálce (R až Y).

Další informace k instalaci najdete na stránce www.ritterwerk.de/installation-notes.

Bezpečnostní pokyny

Abyste zabránili poranění osob nebo poškození přístroje, bezpodmínečně dodržujte následující bezpečnostní pokyny:

- Přístroj musí instalovat odborný pracovník. Společnost ritterwerk nenese zodpovědnost za následky nepředepisové nebo chybné montáže!
- Napájení musí být přivedeno tak, aby bylo možné přístroj sklopit bez skřípnutí napájení. Napájení musí být k systému volně přivedeno z elektrické zásuvky přímo do skříňky.
- Před montáží vytáhněte síťovou vidlici ze zásuvky.

Podmínky instalace

Následující údaje jsou minimální.

- Světlá šířka dna zásuvky: 184 mm,
- Světlá výška zásuvky ode dna: 80 mm (bez uložené záchytné misky pro krájený materiál) 85 mm (s uloženou záchytnou miskou pro krájený materiál)
- Světlé vysunutí mezi přední hranou pracovní desky a vnitřní hranou dorazu zásuvky: 412 mm
- Šířka přístroje (sklopeného): 195 mm

Dno zásuvky musí být nejméně 16 mm silné.

Vysouvací mechanismus zásuvky musí při délce cca. 500 mm unést statické zatížení nejméně 30 kg.

OBSAH DODÁVKY

14	Spojovací svorka (přední část)
15	Spojovací svorka (zadní část)
16	Úchyt
16a	Pojistka
17	Šroub se zápusnou hlavou 4 x 17, 4 kusy
18	Šroub se zápusnou hlavou 3 x 16, 2 kusy

Výběr elektrické zásuvky

Upozornění:

Ve výši zásuvky, do které se montuje přístroj, musí být na zadní stěně nebo za ní k dispozici elektrická zásuvka (podle normy VDE/DIN 49440, ÖVE, SEV).

Vedení mezi elektrickou zásuvkou a připojením přístroje musí probíhat pod horní příčkou nebo stropem skříňky a co nejvýše v zadním rohu skříňky.

Zásuvku musí být možné při zapojené zástrčce zcela zavíft.

Zástrčka musí být uživateli přístupná, aby mohl přístroj v případě potřeby (například při mytí) odpojit od napájení.

Montáž univerzálního kráječe

- Vytáhněte zásuvku až na doraz.

R Podle obrázky vložte do zásuvky vrtací šablonu.

- Označte polohu čtyř potřebných otvorů.
- Otvory předvrtajte 1,5 mm vrtákem.

S Sešroubujte obě spojovací svorky (14 a 15) čtyřmi šrouby se zápusnou hlavou (17).

- Přišroubujte úchyt (16) s pojistkou (16a) pomocí šroubů se zápusnou hlavou (18) k přední spojovací svorce (14).

- Ponechte úchyt v otevřené poloze (vyklopený).

T Vyklopte svorku univerzálního kráječe.

U Nasadte univerzální kráječ na spojovací svorky zásuvky.

V Zasuňte univerzální kráječ ke spojovacím svorkám nadoraz.

W / **X** Sklopte úchyt dolů, dokud nezaklapne.

- Zapojte zástrčku do elektrické zásuvky.

NORMAS GENERALES DE SEGURIDAD

Para evitar lesiones o el deterioro del aparato es imprescindible el cumplimiento estricto de las siguientes normas de seguridad:

- Utilice la multicortadora sólo con fines domésticos y no industriales.
- Sólo el personal técnico puede realizar el montaje del aparato (ver página 32). ritterwerk no asumirá ninguna responsabilidad en caso de que el montaje sea irregular o deficiente.
- No trabaje con el aparato hasta que esté instalado correctamente.
- Después de utilizar el equipo, pliéguelo siempre y cierre el cajón.
- Utilice exclusivamente los accesorios suministrados con el aparato.
- El cable de red se debe colocar de modo que el aparato se pueda girar por completo sin pinzar el cable. El cable de red debe instalarse directamente desde el sistema montado hasta la toma de corriente a montar en el armario de base.
- No doble el cable de red. No enrolle el cable alrededor del aparato.
- El aparato también puede ser utilizado por personas con disminución de sus facultades físicas, sensoriales o psíquicas o por personas inexpertas siempre y cuando lo hagan bajo supervisión o se les haya instruido sobre la manipulación segura del aparato y sobre sus posibles riesgos.
- Impida que los niños jueguen con el aparato.
- Desconecte siempre el aparato de la red eléctrica cuando no esté vigilado, antes de montarlo y desmontarlo y antes de limpiarlo.
- Este aparato no puede ser utilizado por niños. Mantenga fuera del alcance de los niños el aparato y su cable de conexión.
- Conecte el aparato sólo a fuentes de tensión alterna compatibles con los datos especificados en la placa de identificación.
- Vigile el aparato en todo momento cuando esté funcionando.
- No corte alimentos congelados, alimentos calientes, huesos, frutas de hueso o carozo, redondos de carne con malla o alimentos envasados.

– No deje nunca que el aparato funcione ininterrumpidamente durante más de 5 minutos.

Peligro de electrocución

– Desenchufe siempre el aparato de la toma de corriente en caso de fallos en el funcionamiento, antes de la limpieza y cuando el aparato no esté en uso. Para ello tire del cuerpo del enchufe, no del cable.

– No sumerja nunca el aparato en agua. No esponga nunca el aparato a la acción de la lluvia o de la humedad. Si el aparato hubiera caído al agua, primero desenchúfelo de la toma de corriente y después sáquelo del agua. Antes de volver a poner en funcionamiento el aparato, asegúrese de que lo revisa un servicio técnico autorizado.

– No utilice el aparato con las manos húmedas. No lo utilice si está húmedo o mojado, o bien si usted se encuentra en un suelo húmedo. No utilice el aparato al aire libre.

– En caso de desperfecto o avería en alguna pieza del aparato, desconéctelo inmediatamente y póngase en contacto con el servicio técnico de ritter.

– En caso de que se dañe el cable de red, deberá reemplazarlo el fabricante, su servicio técnico o una persona debidamente cualificada para evitar riesgos.

Riesgo de lesiones

– Este aparato no debe utilizarse sin el carro para el producto o el sujetarrestos, a no ser que el tamaño y la forma del producto no permitan su uso.

– El aparato debe apagarse y desconectarse de la red eléctrica antes de sustituir los accesorios o las piezas complementarias que se mueven durante el funcionamiento.

– La cuchilla circular está muy afilada.

– En ningún caso toque la cuchilla circular.

– Desconecte el aparato antes de limpiarlo, saque el enchufe de la toma de corriente y gire el regulador del grosor de corte hasta la posición "0".

– La cuchilla circular continúa funcionando durante un corto espacio de tiempo después de la desconexión.

Despliegue los gráficos de la cubierta anterior y posterior del folleto.

Lea atentamente las instrucciones antes de poner en marcha el aparato. Conserve las instrucciones de uso y adjúntelas cuando entregue el aparato a una tercera persona.

La versión actualizada de las instrucciones de uso se encuentra disponible en www.ritterwerk.de.

FIN PREVISTO

La multicortadora sirve para cortar alimentos comunes.



Esta cortadora multiuso es apta para el contacto con alimentos.

Cualquier utilización no apropiada o no conforme con las instrucciones de uso puede provocar lesiones graves o deteriorar el aparato. Además, anula cualquier derecho de garantía y de reclamación de responsabilidad.

PUESTA EN MARCHA

Preparación

- Deje en manos de un técnico el montaje del aparato en un cajón adecuado antes de ponerlo en marcha por primera vez.
- Limpie el aparato antes de que entre en contacto con alimentos (ver LIMPIEZA).

Colocación del aparato

- Abra el cajón con la multicortadora hasta el tope.

A Extraiga la cortadora multiuso del cajón levantándola con las dos manos hasta la posición de bloqueo.

B Sujete la cortadora multiuso por la unidad de ajuste del grosor de corte (11) y ábrala hasta la posición de bloqueo.

C Levante el protector para los dedos (5a).

D Empuje con la mano izquierda el bloqueo del carro (5b) hacia abajo e introduzca el carro para el producto (5) en el canal guía.

E Deslice el sujetarrestos (6) sobre el protector para los dedos.

F Introduzca la bandeja de recepción del producto cortado (13) apoyándola en las guías.

CORTAR

G Ajuste el grosor de corte deseado con el regulador (11a) del grosor de corte.

Advertencia:

La escala de ajuste del grosor de corte (8) no está en milímetros. Por motivos de seguridad, en la posición "0" el filo de la cuchilla se encuentra tapado por la placa de tope.

H Coloque el producto a cortar en el carro para el producto (5). Presione ligeramente el producto con el sujetarrestos (6) contra la placa de tope (9). Proteja sus manos utilizando siempre el carro para el producto y, si es necesario, el sujetarrestos.

I Excepción: el producto que se va a cortar es excesivamente grande.

H Encienda el aparato utilizando el interruptor de encendido (1). Se puede elegir entre dos modos de funcionamiento:

Funcionamiento breve

(Posición II): La cuchilla circular (2) permanece en marcha mientras el interruptor se mantenga presionado en esta posición.

Funcionamiento continuo

(Posición I): La cuchilla circular permanece en marcha sin que el interruptor se mantenga presionado hasta que se cambie el interruptor a la posición "0".

Advertencia:

Utilice el aparato un máximo de 5 minutos en funcionamiento continuo.

- Con el aparato en marcha, desplace el producto que se vaya a cortar empujándolo suavemente contra la cuchilla circular.

- Una vez terminado el proceso de corte, espere hasta que la cuchilla circular se haya detenido por completo.

- Después de cada uso, ponga el regulador del grosor de corte en la posición "0" para que el filo de la cuchilla circular quede tapado por la placa de tope y evitar lesiones.

LIMPIEZA

Atención:

Desconecte el aparato antes de limpiarlo, saque el enchufe de la toma de corriente y gire el regulador del grosor de corte (11a) hasta la posición "0".

Limpie la multicortadora frecuentemente para evitar la acumulación de restos de alimentos perecederos. Limpie también la cuchilla circular con frecuencia y tal y como se indica a continuación para conservar la superficie inoxidable en buen estado.

Advertencia:

Los restos de alimentos pueden llegar a atacar el material de la cuchilla circular al cabo del tiempo y favorecer la oxidación.

Preparación

- Retire la bandeja de recepción del producto cortado (13) y el sujetarrestos (6).

K Empuje con la mano izquierda el bloqueo del carro (5b) hacia abajo y tire hacia delante del carro para el producto (5) para extraerlo del canal guía.

Desmonte la cuchilla circular (2):

L Coloque una moneda del tamaño adecuado en el cierre de la cuchilla (3) y gírela en el sentido de las agujas del reloj.

- Sujete la cuchilla circular por el centro de giro y extráigala.

Después de cada operación de corte

• Limpie la carcasa y todas las piezas extraídas, incluida la cuchilla circular, con un paño húmedo.

De vez en cuando

- Lave a fondo todas las piezas extraídas, incluida la cuchilla circular, con agua corriente caliente (no en el lavavajillas).
- Limpie la carcasa detrás de la cuchilla con un paño seco o con un pincel.

Advertencia:

No utilice ningún limpiador abrasivo, esponjas con superficie áspera o cepillos duros.

- Seque todas las piezas después de aclararlas.
- Engrase la rueda dentada situada junto a la cuchilla circular con un poco de grasa de mantenimiento ritter (o con un poco de vaselina).
- Vuelva a montar la cuchilla circular.

Limpieza del cajón

- Retire el sujetarrestos (6) y el carro para el producto (5).
- Asegúrese de que el regulador del grosor de corte (11a) se encuentra en la posición "0". De lo contrario, la cortadora multiuso no se podrá plegar por razones de seguridad.

M Sujete firmemente el aparato por la placa de tope (9) y accione con la otra mano el botón de desbloqueo (10).

- Pliegue la cortadora multiuso.

Extraiga la cortadora multiuso del cajón:

N Pulse el seguro de cierre (16a) en el sentido de la flecha.

O Levante el cierre (16).

- Deslice la cortadora multiuso en el sentido de la flecha.
- Levante la cortadora multiuso.
- Limpie el cajón siguiendo las instrucciones del fabricante del mueble.

Vuelva a colocar la cortadora multiuso en el cajón:

U Coloque la cortadora multiuso sobre los elementos de sujeción del cajón.

V Encaje los elementos de sujeción en las aberturas de la cortadora multiuso deslizándola hasta el tope.

W / X Baje el cierre hasta que quede bloqueado.

- Enchufe el aparato.

MANTENIMIENTO

La cortadora multiuso no precisa mantenimiento. Sin embargo, le recomendamos aplicar de vez en cuando un poco de grasa de mantenimiento ritter o de vaselina en la guía del carro para el producto para que la marcha sea más suave.

ALMACENAMIENTO

- Retire el sujetarrestos (6) y el carro para el producto (5).
- Pliegue el protector para los dedos (5a).

• Asegúrese de que el regulador del grosor de corte (11a) se encuentra en la posición "0". De lo contrario, la cortadora multiuso no se podrá plegar por razones de seguridad.

M Sujete firmemente el aparato por la placa de tope (9) y accione con la otra mano el botón de desbloqueo (10).

- Pliegue la cortadora multiuso.

P Sujete con fuerza el asa (4) de la cortadora multiuso y tire del botón de desbloqueo (12). Baje la cortadora multiuso al interior del cajón.

Si la altura del cajón lo permite, la bandeja de recepción del producto cortado (13) puede permanecer en el aparato.

ELIMINACIÓN DE RESIDUOS DE APARATOS ELÉCTRICOS Y ELECTRÓNICOS (RAEE)



Este símbolo indica que este producto no debe eliminarse con los residuos municipales no clasificados. Existe un sistema específico (gratuito) para la recogida y devolución de los RAEE. Para más información, póngase en contacto con su ayuntamiento o con la tienda donde compró el producto. Asegurándose de que este producto se desecha correctamente ayudará a prevenir posibles consecuencias negativas para el medio ambiente y la salud humana y contribuirá a conservar los recursos naturales.

REGLAMENTO REACH

Visite www.ritterwerk.de

ACCESORIOS ESPECIALES

Disponemos de una cuchilla circular no dentada especial para cortar carne, jamón y embutidos. Tiene a su disposición la grasa de mantenimiento ritter para el mantenimiento de la cortadora multiuso (engrase).

SERVICIO TÉCNICO, REPARACIONES Y PIEZAS DE REPUESTO

Para el servicio técnico, las reparaciones y las piezas de repuesto, póngase en contacto con el servicio técnico local. Visite www.ritterwerk.de

DATOS TÉCNICOS

El aparato cumple con las normas CE.

Tensión de red / Consumo de potencia: ver placa de identificación en la parte inferior del aparato





Grosor del corte:

0 mm hasta unos 14 mm

GARANTÍA

Este aparato ritter tiene una garantía del fabricante de 2 años, que empieza a contar a partir de la fecha de compra y es conforme a las directivas de garantía de la UE. Sus derechos legales de reclamación de garantía en virtud del artículo 437 y siguientes del BGB (Código Civil Alemán) no se verán afectados por esta regulación. La garantía del fabricante es válida para todos los aparatos vendidos dentro de la Unión Europea. Puede consultar las condiciones de garantía en www.ritterwerk.de/warranty. ¡En caso de reclamación de garantía o reparación, envíe el aparato, como regla general, al servicio de atención al cliente de su país!

EXPLICACIÓN DE LOS SÍMBOLOS

Símbolo	Explicación
	Marcado CE: Este producto es conforme con los requisitos actuales de la unión Europea.
	Este producto se ha comercializado después del 13 de agosto de 2005. No se puede desechar con la basura doméstica.
	El símbolo del contenedor de basura tachado indica la necesidad de una recogida selectiva.
	Apto para el contacto con alimentos

MONTAJE E INSTALACIÓN

Consulte los gráficos (R a Y) que aparecen en las cubiertas anterior y posterior.

Puede obtener más información sobre la instalación en www.ritterwerk.de/installation-notes.

Normas de seguridad

Para evitar lesiones o el deterioro del aparato es imprescindible el cumplimiento estricto de las siguientes normas de seguridad:

- Sólo el personal técnico puede realizar el montaje del aparato. ritterwerk no asumirá ninguna responsabilidad en caso de que el montaje sea irregular y/o deficiente.
- El cable de red se debe colocar de modo que el aparato se pueda girar por completo sin pinzar el cable. El cable de red debe instalarse directamente desde el sistema montado hasta la toma de corriente a montar en el armario de base.
- Antes del montaje, desenchufe el aparato de la toma de corriente.

Condiciones de montaje

Las cotas facilitadas a continuación son medidas mínimas.

- Anchura interior del cajón: 184 mm,
- Altura interior base del cajón/ travesaño: 80 mm (sin bandeja de recepción del producto cortado) 85 mm (con bandeja de recepción del producto cortado)
- Distancia entre el borde interior del frontal del cajón completamente abierto y el borde de la encimera: 412 mm.
- Anchura del aparato (plegado): 195 mm

La base del cajón deberá tener un grosor de al menos 16 mm.

La guía del cajón debería tener una capacidad de carga estática de al menos 30 kg con una longitud nominal de aprox. 500 mm.

Material De Montaje

14	Elemento de sujeción anterior
15	Elemento de sujeción posterior
16	Cierre
16a	Seguro de cierre
17	Tornillo avellanado 4 x 17, 4 uds.
18	Tornillo avellanado 3 x 16, 2 uds.

Elección de la toma de corriente

Nota

Es necesario disponer de una toma de corriente de superficie (según VDE/DIN 49440, ÖVE, SEV) a la altura del cajón junto al fondo o detrás de éste.

La conexión del cable con la toma de corriente se debe encontrar debajo del travesaño trasero o del techo y en la parte más elevada posible de la esquina trasera del armario de base.

El cajón se deberá poder cerrar por completo con el aparato enchufado.

La toma de corriente deberá encontrarse en un lugar accesible para poder desenchufar el aparato en caso necesario (para la limpieza, por ejemplo).

Montaje de la cortadora multiuso

- Abra el cajón hasta el tope.

R Coloque la plantilla en el cajón tal y como se muestra en la figura.

- Marque la posición de los cuatro orificios a realizar con un granete.

- Utilice una broca de 1,5 mm para practicar los orificios en los puntos marcados.

S Atornille los dos elementos de sujeción (14 y 15) con los cuatro tornillos avellanados (17).

- Atornille el cierre (16) junto con el seguro de cierre (16a) utilizando los dos tornillos avellanados (18) en el elemento de cierre anterior (14).

- Deje el cierre abierto (desplegado).

T Despliegue el soporte de la cortadora multiuso.

U Coloque la cortadora multiuso sobre los elementos de sujeción del cajón.

V Encaje los elementos de sujeción en las aberturas de la cortadora multiuso deslizándola hasta el tope.

W / X Baje el cierre hasta que quede bloqueado.

- Enchufe el aparato.

FONTOS BIZTONSÁGI TUDNIVALÓK

Sérülések, illetve a készülék károsodásának elkerülése érdekében minden körülmények között tartsa be a következő biztonsági előírásokat:

- A többcélú szeletelőgépet csak háztartási célokra szabad használni, ipari célra nem.
- A beépítést (lásd 38. oldal) minden esetben szakember végezze. A ritterwerk nem vállal felelősséget az előírástól eltérő vagy a hibás összeszerelésért.
- A készüléket csak a szakszerű beépítést követően vegye használatba.
- Minden használat után csukja be a készüléket, és zárja be a fiókot.
- Kizárólag a készülékhez kapott tartozékokat használja.
- A hálózati vezetéket úgy kell elhelyezni, hogy a készülék teljesen becsukható legyen a fiókba a vezeték becsípése nélkül. A hálózati vezetéket a beépített készüléktől közvetlenül, szabadon kell elvezetni a fiók alatti szekrénybe beszerezendő konnektorhoz.
- Ne hajlítsa meg a hálózati kábelt. A vezetéket ne tekerje körbe a készülék körül.
- A készüléket testi vagy szellemi fogyatékkal élő vagy korlátozott érzékelőképességgel rendelkező, illetve megfelelő tapasztalatokkal és ismeretekkel nem rendelkező személyek is használhatják, amennyiben a felsorolt személyekre valaki felügyel, vagy elmagyarázza nekik a készülék biztonságos használatát, és amennyiben ezek a személyek megértik a készülék használatában rejlő veszélyeket.
- Ne engedje, hogy a gyerekek a készülékkel játsszanak.
- A készüléket mindig le kell választani a hálózatról, amennyiben felügyelet nélkül hagyják, valamint összeszerelés, szétszerelés és tisztítás előtt.
- A készüléket gyermekek nem használhatják. A készüléket és a csatlakozóvezetéket gyermekek számára el nem érhető helyen kell tartani.
- A készüléket csak olyan változó áramú feszültségforrásra szabad csatlakoztatni, amely megfelel a típustáblán található adatoknak.
- Működés közben ne hagyja felügyelet nélkül a készüléket.

- Tilos mélyhűtött ételek, forró élelmiszer, csont, nagy magokat tartalmazó élelmiszer, hálóbba helyezett sült hús, csomagolt élelmiszer szeletelése!
- A készüléket ne működtesse megszakítás nélkül 5 percnél hosszabb ideig.

Áramütésveszély

- Üzemzavar esetén, tisztításkor, vagy ha a készüléket nem használja, mindig húzza ki a konnektorból a hálózati csatlakozót. A vezetékét a csatlakozónál fogva húzza ki, ne a kábelt húzza.
- A készüléket soha ne merítse vízbe. Soha ne tegye ki eső vagy egyéb nedvesség hatásának. Ha a készülék mégis vízbe esne, először húzza ki a hálózati csatlakozót a konnektorból, és csak ez után vegye ki a készüléket a vízből. Ezt követően ellenőriztesse a készüléket márkaszervizben, mielőtt ismét használatba venné.
- Ne érjen a készülékhez nedves kézzel. Nedves felületen állva ne használja a készüléket, és akkor sem, ha a készülék vizes vagy nedves. Ne üzemeltesse a készüléket a szabadban.

- Azonnal állítsa le a készüléket, ha valamelyik alkatrésze meghibásodik, és azonnal forduljon a ritter ügyfélszolgálatához.
- Ha a hálózati kábel megsérül, a sérülések elkerülése érdekében cseréltesse ki a gyártóval, annak ügyfélszolgálatával vagy egyéb szakemberrel.

Sérülésveszély

- A készülék nem használható a csúszka vagy az előtoló nélkül, kivéve ha a szeletelendő anyag mérete vagy formája azok használatát nem teszi lehetővé.
- A működés közben mozgó tartozékok cseréje előtt a készüléket ki kell kapcsolni, és le kell választani a hálózati feszültségről.
- A vágókés rendkívül éles.
- A készülék működése közben tilos hozzáérni a vágókéshez!
- Tisztítás előtt kapcsolja ki a készüléket, húzza ki a hálózati csatlakozót a konnektorból, és fordítsa a szeletvastagságbeállító gombot „0” állásba.
- Kikapcsolás után a vágókés egy ideig még mozgásban van.

Hajtsa ki az ábrákat a könyv előlő, illetve hátsó borítójából. Olvassa el figyelmesen a használati utasítást a készülék használatbavétele előtt. A használati utasítást őrizze meg, és adja át azt a készülék esetleges új tulajdonosának.

A használati utasítás aktuális változata a www.ritterwerk.de oldalon is megtalálható.

A KÉSZÜLÉK RENDELTEZÉSE

A többcélű szeletelőgép a háztartásban előforduló élelmiszerek szeletelésére szolgál.



A szeletelőgép élelmiszerral való érintkezésre alkalmas.

A nem rendeltetésszerű használat, illetve a nem megfelelő üzemeltetés súlyos sérülésekhez vezethet, vagy kárt okozhat a készülékben. Ebben az esetben a vásárló minden garanciális és kártérítési igénye érvényét veszti.

HASZNÁLATBAVÉTEL

Előkészületek

- Az első használatbavétel előtt szakemberrel építtesse be a készüléket egy megfelelő fiókba.
- Tisztítsa meg a készüléket, mielőtt élelmiszert helyezne rá (lásd: TISZTÍTÁS).

A készülék elhelyezése

- Húzza ki a többcélű szeletelőgépet tartalmazó fiókot ütközésig.

A Két kézzel emelje ki az univerzális szeletelőgépet a fiókból, amíg be nem kattán.

B Fogja meg az univerzális szeletelőgépet a szeletvastagság-beállító egységénél (11), majd nyissa fel a készüléket, amíg be nem kattán.

C Nyissa fel az ujjvédőt (5a).

D Bal kézzel nyomja le a csúszkareteszt (5b), és tolja a csúszkát (5) a vezetőhoronyba.

E Csúsztassa fel az előtolót (6) az ujjvédőre.

F Csúsztassa a szeletgyűjtő tálcát (13) az oldalsó fogadósínekbe.

SZELETELÉS

G Állítsa be a kívánt szeletvastagságot a szeletvastagság-beállító gombbal (11a).

Megjegyzés:

A szeletvastagság-beállítási skála (8) nem milliméter beosztású. A „0” pozíció biztonsági okokból a kés fedésének felel meg.

H Helyezze a szeletelendő anyagot a csúszkára (5). Ezután nyomja az előtolóval (6) finoman az ütközőlaphoz (9). Mindig használja a csúszkát, illetve az előtolót, hogy kezét megvédje a sérüléstől.

I Kivételt képeznek a nagy méretű szeletelendő anyagok.

H Kapcsolja be a készüléket a kapcsolóval (1). Két üzemmód választható:

Rövid használat (II-es állás):

A vágókés (2) csak addig forog, amíg a gombot ebben az állásban nyomva tartja.

Tartós használat (I-es állás):

A vágókés a gomb nyomva tartása nélkül folyamatosan forog mindaddig, amíg a gombot vissza nem kapcsolja „0” állásba.

Megjegyzés:

Tartós használatban legfeljebb 5 percig használja a készüléket.

- Ha a vágókés forog, egyenletes sebességgel tolja a szeletelendő anyagot a vágókés felé.
- A szeletelés befejeztével várja meg, amíg a vágókés teljesen le nem áll.
- Minden használat után fordítsa a szeletvastagság-beállító gombot „0” állásba, így az éles vágókés fedett helyzetbe kerül, és a sérülések elkerülhetők.

TISZTÍTÁS

Figyelem:

Tisztítás előtt kapcsolja ki a készüléket, húzza ki a hálózati csatlakozót a konnektorból, és fordítsa a szeletvastagság-beállító gombot (11a) „0” állásba.

Tisztítsa rendszeresen a többcélű szeletelőgépet, hogy ne maradjanak rajta maradékok, amelyek károsíthatják. A vágókést is rendszeresen tisztítani kell az alábbiak szerint a rozsdamentes felület megóvása érdekében.

Megjegyzés:

Az élelmiszer-maradékok egy idő után károsíthatják a vágókés anyagát, ami rozsdásodáshoz vezethet.

Előkészületek

- Vegye le a szeletgyűjtő tálcát (13) és az előtolót (6).

K Bal kézzel nyomja le a csúszkareteszt (5b), és húzza ki a csúszkát (5) előre a vezetőhoronyból.

Szerelje ki a vágókést (2):

L Illesszen egy megfelelő érmét a késrögzítő zárba (3), és fordítsa el az óramutató járásával azonos irányba.

- Fogja meg a vágókést a közepénél, és vegye ki.

Minden vágás után

- Nedves kendővel törölje át a házat, valamint a levett részeket (beleértve a vágókést is).

Időnként

- Meleg vízben (ne mosogatógépben) alaposan mossa el a levett részeket, beleértve a vágókést is.
- A készülék kés mögötti részét száraz ruhával vagy ecsettel tisztítsa meg.

Megjegyzés:

Ne használjon súrolószert, durva felületű szivacsot vagy kemény súrolókefét.

- Az elmosott részeket szárítsa meg.

- Kenje meg a körkésnél lévő fogaskereket ritter karbantartó zsírral (vagy vazelinnal).
- Szerelje vissza a helyére a vágókést.

A fiók tisztítása

- Vegye le az előtolót (6) és a csúszkát (5).
- Gondoskodjon arról, hogy a szeletvastagság-beállító gomb (11a) „0” állásban legyen, különben az univerzális szeletelőgép biztonsági okok miatt nem csukható be.

M Tartsa a készüléket az ütközőlapnál (9) fogva, másik kezével pedig nyomja meg a kioldógombot (10).

- Csukja össze az univerzális szeletelőgépet.

Vegye ki az univerzális szeletelőgépet a fiókból:

N Nyomja a zárógzítőt (16a) a nyíl irányába.

O Hajtsa föl a zárókengyelt (16).

• Tolja az univerzális szeletelőgépet a nyíl irányába.

- Emelje le az univerzális szeletelőgépet fölfelé.

- Tisztítsa ki a fiókot a konyhabútorgyártó előírásainak megfelelően.

Helyezze vissza az univerzális szeletelőgépet a fiókba:

U Helyezze az univerzális szeletelőgépet a fiókban lévő tartóelemekre.

V Tolja az univerzális szeletelőgépet ütközésig a tartóelemekre.

W / X Hajtsa le a zárókengyelt, hogy a helyére kattanjon.

- Dugja be a konnektorba a hálózati csatlakozót.

KARBANTARTÁS

Az univerzális vágó nem igényel karbantartást. Azonban ajánlatos a csúszkát és a vezetőt alkalmanként egy kis ritter karbantartó zsírral vagy vazelinnal utánszírozni, hogy továbbra is könnyen mozogjon a csúszka.

TÁROLÁS

- Vegye le az előtolót (6) és a csúszkát (5).
- Csukja be az ujjvédőt (5a).
- Gondoskodjon arról, hogy a szeletvastagság-beállító gomb (11a) „0” állásban legyen, különben az univerzális szeletelőgép biztonsági okok miatt nem csukható be.

M Tartsa a készüléket az ütközőlapnál (9) fogva, másik kezével pedig nyomja meg a kioldógombot (10).

- Csukja össze az univerzális szeletelőgépet.
- P** Tartsa meg az univerzális szeletelőgépet a zárókengyelnél (4) fogva, majd húzza a kioldóemelőt (12).

Helyezze vissza az univerzális szeletelőgépet a fiókba.

Megfelelő fiókmagasság esetén a szeletgyűjtő tálcá (13) tárolás céljából a készülékre helyezhető.

ELEKTROMOS ÉS ELEKTRONIKUS BERENDEZÉSEK HULLADÉKAINAK ÁRTALMATLANÍTÁSA



A szimbólum azt jelzi, hogy ezt a terméket nem szabad a válogatatlan települési hulladékkal

együtt ártalmatlanítani. Az elektromos és elektronikus berendezések hulladékaiknak gyűjtésére és visszaadására külön (ingyenes) rendszer létezik.

További információért forduljon a helyi hatósághoz, vagy ahhoz az üzlethez, ahol a terméket vásárolta.

A termék szabályos ártalmatlanításával segít elkerülni a környezetre és az emberi egészségre gyakorolt esetleges negatív következményeket és megőrizni a természeti erőforrásokat.

REACH RENDELET

Lásd: www.ritterwerk.de

KÜLÖN KAPHATÓ TARTOZÉKOK

Hús, kolbász és sonka szeleteléséhez speciális fogazatmentes vágókés rendelhető.

Az univerzális szeletelőgép karbantartásához (utánszírzásához) eredeti ritter karbantartó zsír kapható.

SZERVIZ, JAVÍTÁS ÉS ALKATRÉSZEK

A szervizeléssel, javítással és alkatrészekkel kapcsolatos kérdéseivel forduljon a helyi ügyfélszolgálathoz.

Lásd: www.ritterwerk.de

MŰSZAKI ADATOK

A készülék jogosult a CE jelzés használatára.



Hálózati feszültség / teljesítmény-felvétel: lásd a készülék alján található típusjelzést

Szeletvastagság:
0-tól kb. 14 mm-ig

JÓTÁLLÁS

Erre a ritter által forgalmazott készülékre a jótállásra vonatkozó európai uniós előírásoknak megfelelően a vásárlás időpontjától számítva 2 éves gyártóműi garanciát biztosítunk. Az Ön BGB (német polgári törvénykönyv) 437 ff. § szerinti törvényes garanciális igényeit e rendelet nem érinti. A gyártói garancia az Európai Unióban értékesített összes készülékre érvényes. A garanciális feltételek a www.ritterwerk.de/warranty oldalon tekinthetők meg. A jótállás igénybe vétele vagy javítás esetén a készüléket az adott országban található vevőszolgálathoz kell elküldeni!

JELMAGYARÁZAT

Jel	Magyarázat
	CE-jelölés: A termék megfelel az EU követelményeinek.
	A termék 2005. augusztus 13. óta kapható. Ez a termék nem dobható a háztartási szemétkébe. Az áthúzott kuka-jelzi, hogy a háztartási hulladéktól elkülönülten kell gyűjteni.
	Élelmiszerrel való érintkezésre alkalmas.

ÖSSZESZERELÉS ÉS BEÉPÍTÉS

Tanulmányozza a könyv elülső, illetve hátsó borítójában található ábrákat (R – Y).

A beépítéshez további információkat a www.ritterwerk.de/installation-notes oldalon találhat.

Biztonsági tudnivalók

Sérülések, illetve a készülék károsodásának elkerülése érdekében minden körülmények között tartsa be a következő biztonsági előírásokat:

- A beépítést minden esetben szakember végezze. A ritterwerk nem vállal felelősséget az előírástól eltérő és/vagy hibás beépítésért.
- A hálózati vezetékét úgy kell elhelyezni, hogy a készülék teljesen becsukható legyen a fiókba a vezeték becsípődése nélkül. A hálózati vezetékét a beépített készüléktől közvetlenül, szabadon kell elvezetni a fiók alatti szekrénybe beszerelendő konnektorhoz.
- A beépítés előtt húzza ki a hálózati csatlakozót a konnektorból.

Beépítési feltételek

Az alábbi adatok minimummértékek.

- Fiók belső szélessége: 184 mm,
- Fiókalj/ traverz belső magassága: 80 mm (a szeletgyűjtő tálca tárolása nélkül) 85 mm (a szeletgyűjtő tálca tárolásával)
- Munkalap elülső éle/fióknyílás belső éle közötti belső kihúzás értéke: 412 mm
- Készülék szélesség (összecsukva): 195 mm

A fiókalj vastagságának legalább 16 mm-nek kell lennie.

Hozzávetőlegesen 500 mm-es névleges hossz esetén a fiók statikus terhelhetőségének legalább 30 kg-nak kell lennie.

A csomag tartalma

14	Tartóelem (elől)
15	Tartóelem (hátsó)
16	Zárókengyel
16a	Zárögztítő
17	Süllyesztettfejú csavar 4 x 17, 4 db
18	Süllyesztettfejú csavar 3 x 16, 2 db

Konnektor kiválasztása

Megjegyzés:

Szükség van egy (VDE/DIN 49440, ÖVE, SEV szabványoknak megfelelő) konnektorra a fiók magasságában a hátsó falon vagy a hátsó fal mögött.

A konnektor és a hálózati csatlakozóvezeték közötti összeköttetést a hátsó traverz, illetve a felső lap alatt kell megoldani, a fiók alatti szekrény hátsó falának lehetőség szerinti legmagasabb pontján.

A fióknak bedugott hálózati csatlakozó mellett teljesen betolhatóknak kell lennie.

A hálózati csatlakozónak hozzáférhetőnek kell lennie, hogy a felhasználó szükség esetén (pl. tisztításnál) leválasztassa a készüléket a hálózati feszültségről.

Az univerzális szeletelőgép beépítése

- Húzza ki a fiókot ütközésig.

R Helyezze a lyuksablont a fiókba az ábra szerint.

- Karikázza be a négy szükséges furat helyét.

• A megjelölt furathelyek előfúrásához 1,5 mm-es fúrót használjon.

S Rögzítse a két tartóelemet (14 és 15) a négy süllyesztettfejú csavarral (17).

• Rögzítse a zárókengyelt (16) a zárögztítővel (16a) együtt a két süllyesztettfejú csavar segítségével (18) az első tartóelemre (14).

• A zárókengyelt hagyja nyitott állapotban (felnyitva).

T Pattintsa ki az univerzális szeletelőgépen található rögzítőelemet.

U Helyezze az univerzális szeletelőgépet a fiókban lévő tartóelemekre.

V Tolja az univerzális szeletelőgépet ütközésig a tartóelemekre.

W / **X** Hajtsa le a zárókengyelt, hogy a helyére kattanjon.

• Dugja be a konnektorba a hálózati csatlakozót.

ISTRUZIONI GENERALI DI SICUREZZA

Per evitare di provocare lesioni a persone o danni all'apparecchio, attenersi alle seguenti norme di sicurezza:

- Installare l'affettatrice multiuso solo in ambienti domestici e non commerciali.
- In ogni caso il montaggio dell'apparecchio (vedere pagina 44) deve essere eseguito da personale competente. ritterwerk non può rispondere delle conseguenze derivanti da un montaggio non regolare o incompleto.
- Utilizzare l'apparecchio solo se opportunamente montato.
- Riporre l'apparecchio dopo ogni utilizzo e chiudere il cassetto.
- Utilizzare esclusivamente gli accessori in dotazione.
- Il cavo di rete deve essere condotto in modo tale da consentire all'apparecchio, senza aprirlo, di piegarsi completamente. Il cavo di rete deve essere condotto direttamente dal sistema di installazione alla presa di alimentazione da montare nel quadro inferiore.
- Non calpestare il cavo elettrico. Non avvolgere il cavo attorno all'apparecchio.
- Questo apparecchio può essere usato anche da soggetti con limitate capacità fisiche, sensoriali o mentali o altresì privi di esperienza e competenza, a patto che vengano sottoposti a supervisione e istruiti sul sicuro utilizzo dell'apparecchio, comprendendo i pericoli che ne derivano.
- Evitare che i bambini giochino con l'apparecchio.
- In assenza di sorveglianza o prima del montaggio, dello smontaggio o della pulizia, accertarsi di aver scollegato l'apparecchio dall'alimentazione elettrica.
- L'apparecchio non deve essere usato dai bambini. Tenere l'apparecchio e i relativi cavi fuori dalla portata dei bambini.
- Collegare l'apparecchio esclusivamente a una fonte di alimentazione CA adatta e corrispondente alle indicazioni riportate sulla targhetta.
- Non lasciare l'apparecchio incustodito finché è in funzione.
- Non affettare alimenti congelati, caldi o ancora confezionati, alimenti con noccioli grossi, arrostiti con rete, ossa.
- Non lasciare l'apparecchio acceso e inutilizzato per più di 5 minuti.

Rischio di folgorazione

- Nel caso di malfunzionamento, prima di ogni intervento di pulizia o quando l'apparecchio non viene utilizzato, disconnetterlo dalla presa di alimentazione. Eseguire questa operazione afferrando la presa, non il cavo.
- Non immergere mai l'apparecchio in acqua. Tenere l'apparecchio lontano da qualsiasi fonte di umidità. Se l'apparecchio dovesse cadere accidentalmente in acqua, staccare immediatamente la spina, quindi estrarlo dall'acqua. Prima di riutilizzare l'apparecchio, si consiglia di farlo controllare accuratamente in uno dei centri di assistenza autorizzati.
- Non utilizzare l'apparecchio con le mani umide. Evitare di utilizzare l'apparecchio quando questo è umido o quando il pavimento è bagnato. Non utilizzare l'apparecchio all'aperto.
- In caso di danneggiamenti ai componenti dell'apparecchio, cessarne immediatamente il funzionamento e mettersi in contatto con il servizio clienti ritter.

- Se il cavo elettrico viene danneggiato, per motivi di sicurezza la sostituzione deve essere effettuata dal produttore, dal servizio di assistenza del produttore o da personale altrettanto qualificato.

Pericolo di lesioni

- Utilizzare sempre il carrello o il pressasalumi, a meno che la forma o la grandezza dell'alimento da affettare non lo impediscano.
- Spegnere l'apparecchio e scollegarlo dall'alimentazione elettrica prima di procedere alla sostituzione di accessori o componenti aggiuntivi che sono in movimento quando la macchina è in funzione.
- La lama è molto affilata.
- Non toccare mai la lama mentre l'apparecchio è in funzione.
- Spegnere l'apparecchio prima di pulirlo, staccarlo dalla presa e portare la manopola di regolazione sulla posizione "0".
- Dopo lo spegnimento, la lama continua a girare per alcuni secondi.

Aprire le pagine dei grafici nella copertina anteriore e posteriore del libretto.

Leggere attentamente le istruzioni prima di mettere in funzione l'apparecchio. Conservare le istruzioni e, in caso di cessione dell'apparecchio, consegnarle al nuovo proprietario.

Sono tuttavia sempre disponibili istruzioni aggiornate nel sito www.ritterwerk.de.

UTILIZZO PREVISTO

Questa affettatrice multiuso consente di affettare alimenti per uso domestico.

 L'affettatrice multiuso è idonea al contatto con alimenti.

L'utilizzo improprio o errato può causare gravi lesioni personali o danni all'apparecchio. In questi casi la garanzia perde la validità e l'azienda declina ogni forma di responsabilità.

MESSA IN FUNZIONE

Preparazione

- Prima della messa in funzione è consigliabile che l'installazione dell'apparecchio venga eseguita in un cassetto appropriato da una persona competente.
- Pulire l'apparecchio prima che entri in contatto con alimenti (vedere PULIZIA).

Posizionamento dell'apparecchio

- Estrarre il cassetto con l'affettatrice multiuso fino allo scatto.
- A** Sollevare l'affettatrice multiuso con entrambe le mani dal cassetto, fino a quando non si blocca in posizione.
- B** Afferrare il regolatore dello spessore di taglio (11) e aprire l'affettatrice multiuso, fino a quando non si blocca in posizione.
- C** Aprire la protezione per le dita (5a).

D Con la mano sinistra premere il blocco di scorrimento (5b) verso il basso e far scorrere il carrello (5) nella guida.

E Spingere le pressasalumi (6) sulla protezione per le dita.

F Far scorrere il vassoio per alimenti (13) nelle guide laterali.

TAGLIO

G Impostare lo spessore di taglio desiderato utilizzando l'apposita manopola (11a).

Attenzione:

sulla scala di regolazione per lo spessore di taglio (8) non sono indicati i millimetri. Per motivi di sicurezza, la posizione "0" corrisponde alla copertura della lama.

H Collocare l'alimento da affettare sul carrello (5). Utilizzando il pressasalumi (6), spingere l'alimento delicatamente contro il piano mobile (9). Proteggere le mani utilizzando il carrello o il pressasalumi.

I Eccezione: prodotti particolarmente grandi.

H Azionare l'apparecchio utilizzando l'interruttore (1). È possibile scegliere tra due modalità di servizio:

Utilizzo breve (posizione II): la lama (2) gira solo quando viene premuto l'interruttore.

Utilizzo continuato (posizione I):

la lama gira senza dover tenere premuto l'interruttore, per spegnere portare l'interruttore in posizione "0".

Attenzione:

non superare i 5 minuti di utilizzo continuato.

- Spingere l'alimento verso la lama in funzione esercitando una leggera pressione.
- Al termine dell'operazione di affettatura, attendere che la lama si fermi completamente.
- Dopo ogni utilizzo, portare la manopola di regolazione sulla posizione "0" per coprire la lama ed evitare il rischio di lesioni.

PULIZIA

Avvertenza:

spegnere l'apparecchio prima di pulirlo, disconnetterlo dalla presa e portare la manopola di regolazione per lo spessore di taglio (11a) sulla posizione "0".

Per evitare l'accumulo di residui deperibili, pulire regolarmente l'affettatrice multiuso. Anche la lama deve essere pulita regolarmente, come descritto di seguito, così da mantenerne la superficie inossidabile.

Attenzione:

con il passar del tempo i residui alimentari possono intaccare il materiale della lama provocandone l'arrugginimento.

Preparazione

- Rimuovere il vassoio per alimenti (13) e il pressasalumi (6).
- K** Con la mano sinistra premere il blocco di scorrimento (5b) verso il basso e sfilare il carrello (5) dalla guida, tirandolo in avanti.

Smontare la lama (2):

L Inserire una moneta di dimensione adeguata sul dispositivo di serraggio della lama (3) e girarla in senso orario.

- Afferrare la lama dal centro ed estrarla.

Al termine di ogni utilizzo

- Pulire l'alloggiamento e tutti i componenti rimossi, lama compresa, con un panno umido.

Operazioni da eseguire occasionalmente

- Lavare a fondo tutti i componenti rimossi, lama compresa, con acqua corrente calda (non lavare in lavastoviglie).
- Pulire l'alloggiamento dietro la lama con un panno o con un pennello umido.

Attenzione:

non utilizzare materiale abrasivo, spugne ruvide o spazzole dure.

- Asciugare tutti i componenti lavati.

- Oliare la ruota dentata sulla lama con un po' di lubrificante per manutenzione ritter (o in alternativa con un po' di vaselina).
- Riasssemblare la lama.

Pulire il cassetto

- Rimuovere il pressasalumi (6) e il Carrello (5).
- Assicurarsi che la manopola di regolazione per lo spessore del taglio (11a) si trovi nella posizione "0", altrimenti non sarà possibile chiudere l'affettatrice multiuso per motivi di sicurezza.

M Tenere fermo l'apparecchio sul piano mobile (9) e premere con l'altra mano il tasto di sblocco (10).

- Chiudere l'affettatrice multiuso. Estrarre l'affettatrice multiuso dal cassetto:

N Premere la chiusura di sicurezza (16a) in direzione della freccia.

O Sollevare il gancio di sicurezza (16) verso l'alto.

- Far scorrere l'affettatrice multiuso in direzione della freccia.
- Sollevare l'affettatrice multiuso verso l'alto.
- Pulire il cassetto secondo le indicazioni del produttore dei mobili della cucina.

Posizionare nuovamente l'affettatrice multiuso nel cassetto:

U Posizionare l'affettatrice multiuso sul fermo di bloccaggio nel cassetto.

V Far scorrere l'affettatrice multiuso fino allo scatto del fermo di bloccaggio.

W / X Chiudere il gancio di sicurezza verso il basso, fino a quando non si blocca in posizione.

- Collegare la spina alla presa.

MANUTENZIONE

L'affettatrice multiuso non richiede manutenzione. Si consiglia tuttavia di oliare di tanto in tanto la guida del carrello con un po' di lubrificante per manutenzione ritter o vaselina per mantenerne la scorrevolezza.

CONSERVAZIONE

- Rimuovere il pressasalumi (6) e il Carrello (5).
- Chiudere la protezione per le dita (5a).
- Assicurarsi che la manopola di regolazione per lo spessore del taglio (11a) si trovi nella posizione "0", altrimenti non sarà possibile chiudere l'affettatrice multiuso per motivi di sicurezza.
- M** Tenere fermo l'apparecchio sul piano mobile (9) e premere con l'altra mano il tasto di sblocco (10).
- Chiudere l'affettatrice multiuso.

P Tenere ferma l'affettatrice multiuso afferrandola per la maniglia (4) quindi tirare la leva di sbloccaggio (12). Riporre l'affettatrice multiuso nel cassetto.

Se l'altezza del cassetto è sufficiente, il vassoio per alimenti (13) può essere posizionato sopra all'apparecchio quando questo è riposto.

SMALTIMENTO DI APPARECCHI ELETTRICI ED ELETTRONICI OBSOLETI



Questo simbolo indica che il prodotto non deve essere smaltito nei rifiuti domestici indifferenziati.

Esiste un sistema separato (gratuito) per la raccolta e la restituzione di apparecchi elettrici ed elettronici obsoleti. Per ulteriori informazioni contattare la propria amministrazione comunale o il negozio in cui è stato acquistato il prodotto. Assicurandosi che questo prodotto venga smaltito correttamente, si contribuisce alla prevenzione di potenziali conseguenze negative per l'ambiente e la salute delle persone e alla preservazione delle risorse naturali.

REGOLAMENTO REACH

Visitare il sito www.ritterwerk.de

ACCESSORI OPZIONALI

È disponibile una lama speciale senza dentatura, adatta per affettare carni, salumi e prosciutti. Per la manutenzione (lubrificazione) dell'affettatrice multiuso è disponibile l'apposito lubrificante ritter.

SERVIZIO DI ASSISTENZA, RIPARAZIONI E PARTI DI RICAMBIO

Per ottenere assistenza e per eventuali riparazioni o parti di ricambio contattare il servizio di assistenza locale.

Visitare il sito www.ritterwerk.de

SPECIFICHE TECNICHE

L'apparecchio è conforme alle normative europee.





Voltaggio/consumo energetico: vedere la targhetta nella parte inferiore dell'apparecchio

Spessore ti taglio:
da 0 mm a 14 mm ca.

GARANZIA

Per questo apparecchio ritter forniamo una garanzia del costruttore di 2 anni, calcolati a partire dalla data di acquisto e in conformità con le direttive della UE in materia di garanzia. I diritti di garanzia legali secondo § 437 ff. BGB (Codice civile tedesco) rimangono inalterati da questo regolamento. La garanzia del produttore si applica a tutti i dispositivi venduti all'interno dell'Unione Europea. Le condizioni di garanzia sono disponibili alla pagina www.ritterwerk.de/warranty. In caso di interventi in garanzia e di riparazioni, spedire l'apparecchio in linea di massima ai centri di assistenza locali!

SPIEGAZIONE DEI SIMBOLI

Simbolo	Spiegazione
	Marcatura CE: il prodotto è conforme ai requisiti applicabili dell'Unione Europea.
	Il prodotto è stato immesso sul mercato successivamente al 13 agosto 2005. Non deve essere smaltito con i normali rifiuti domestici.
	Il simbolo che rappresenta un cassonetto barrato indica la necessità di raccolta differenziata.
	Idoneo al contatto con alimenti

MONTAGGIO E INSTALLAZIONE

Consultare i grafici (da **R** a **Y**) nella pagina posteriore e anteriore del libretto.

Ulteriori informazioni sull'installazione sono inoltre disponibili alla pagina www.ritterwerk.de/installation-notes.

Istruzioni di sicurezza

Per evitare di provocare lesioni a persone o danni all'apparecchio, attenersi alle seguenti norme di sicurezza:

- In ogni caso il montaggio dell'apparecchio deve essere eseguito da personale competente. ritterwerk non può rispondere delle conseguenze derivanti da un montaggio non regolare o incompleto.
- Il cavo di rete deve essere condotto in modo tale da consentire all'apparecchio, senza aprirlo, di piegarsi completamente. Il cavo di rete deve essere condotto direttamente dal sistema di installazione alla presa di alimentazione da montare nel quadro inferiore.
- Prima del montaggio, estrarre la spina dalla presa di alimentazione.

Condizioni per l'installazione

Di seguito sono riportati i requisiti minimi di installazione:

- Ampiezza libera piano del cassetto: 184 mm,
- Altezza libera piano del cassetto/ traversa: 80 mm (senza il vassoio per alimenti) 85 mm (con il vassoio per alimenti)
- Altezza netta bordo anteriore del piano di lavoro/bordo interno del pannello del cassetto: 412 mm
- Ampiezza apparecchio (chiuso): 195 mm

Il piano del cassetto deve avere uno spessore di almeno 16 mm.

Con una lunghezza nominale di circa 500 mm, la guida del cassetto dovrebbe essere dotata di una portata statica di almeno 30 kg.

Dotazione

14	Fermi di bloccaggio (anteriori)
15	Fermi di bloccaggio (posteriori)
16	Gancio di sicurezza
16a	Chiusura di sicurezza
17	Viti a testa svasata 4 pezzi x 17, 4
18	Viti a testa svasata 3 pezzi x 16, 2

Scelta della presa di alimentazione

Attenzione:

è necessario posizionare una presa da terra (conforme alla direttiva VDE/DIN 49440, ÖVE, SEV) all'altezza del cassetto sul pannello posteriore o dietro di esso.

Il collegamento tra la presa di alimentazione e il sistema di alimentazione deve giacere sotto la traversa posteriore, ovvero il bordo superiore e il più in alto possibile nell'angolo del pannello posteriore.

Il cassetto deve incastrarsi completamente in caso di presa inserita.

La spina deve essere accessibile all'utente, affinché possa scollegare l'apparecchio dall'alimentazione in caso di necessità (ad es. per eseguire le operazioni di pulizia).

Montaggio dell'affettatrice multiuso

- Estrarre il cassetto fino allo scatto.

R Posizionare la maschera di foratura come indicato all'interno del cassetto.

- Punzonare i punti dove devono essere eseguite le quattro perforazioni necessarie.

• Utilizzare un trapano con una punta da 1,5 mm per eseguire il foro di guida in corrispondenza delle posizioni così marcate.

S Fissare entrambi i fermi di bloccaggio (14 e 15) con le quattro viti a testa svasata (17).

• Assicurare il gancio di sicurezza (16) unitamente alla chiusura di sicurezza (16a) al fermo di bloccaggio anteriore (14) utilizzando le due viti a testa svasata (18).

- Lasciare il gancio di sicurezza in posizione aperta (aperto).

T Aprire il fermo sull'affettatrice multiuso.

U Posizionare l'affettatrice multiuso sul fermo di bloccaggio nel cassetto.

V Far scorrere l'affettatrice multiuso fino allo scatto del fermo di bloccaggio.

W / X Chiudere il gancio di sicurezza verso il basso, fino a quando non si blocca in posizione.

- Collegare la spina alla presa.

ALGEMENE VEILIGHEIDSAANWIJZINGEN

Neem, om verwondingen of beschadiging van het apparaat te voorkomen, beslist de volgende veiligheidsaanwijzingen in acht:

- Gebruik de multisnijder alleen voor huishoudelijke doeleinden en niet voor bedrijfsdoeleinden.
- De inbouwmontage (zie pagina 50) moet in elk geval worden uitgevoerd door geschoold personeel. ritterwerk stelt zich niet aansprakelijk voor gevolgen van montage die in strijd is met de voorschriften of die gebreken vertoont.
- Werk pas met het apparaat nadat het vakkundig is ingebouwd.
- Klap het apparaat na elk gebruik in en sluit de lade.
- Gebruik uitsluitend de meegeleverde accessoires.
- Het netsnoer moet zo zijn geleid dat het apparaat volledig naar binnen kan worden gedraaid, zonder dat het snoer klem komt te zitten. Het netsnoer moet direct vanuit het inbouwsysteem vrij naar het in de onderkast te monteren stopcontact worden geleid.
- Knik het netsnoer niet. Wikkel het snoer nooit om het apparaat.
- Het apparaat kan ook worden gebruikt door personen met verminderde fysieke, sensorische of geestelijke vermogens of met gebrek aan ervaring en/of kennis, wanneer ze onder toezicht staan of zijn onderwezen in het veilig gebruik en begrijpen welke gevaren daarbij kunnen optreden.
- Kinderen mogen niet met het apparaat spelen.
- Het apparaat moet steeds van het stroomnet worden gehaald wanneer er geen toezicht aanwezig is en voordat het wordt gemonteerd, gedemonteerd of gereinigd.
- Dit apparaat mag niet door kinderen worden gebruikt. Het apparaat en het aansluitsnoer moeten buiten bereik van kinderen worden gehouden.
- Sluit het apparaat uitsluitend aan op een geschikte wisselspanningsbron die voldoet aan de specificaties die op het typeplaatje zijn aangegeven.
- Laat het apparaat niet onbewaakt draaien.

- Snij geen diepvriesproducten, hete levensmiddelen, beenderen, levensmiddelen met grote pitten, vlees in een netje of levensmiddelen met verpakking!
- Laat het apparaat nooit langer dan 5 minuten ononderbroken draaien.

Gevaar voor een elektrische schok

- Haal de netstekker altijd uit het stopcontact bij bedrijfsstoringen, vóór elke reiniging en als het apparaat niet in gebruik is. Trek daarbij aan de stekker en niet aan het snoer.
- Dompel het apparaat nooit onder in water. Stel het apparaat nooit bloot aan regen of ander vocht. Als het apparaat toch in het water is gevallen, haal dan eerst de netstekker uit het stopcontact en haal pas dan het apparaat uit het water. Laat het apparaat daarna door een bevoegde servicedienst controleren voordat u het weer in gebruik neemt.
- Gebruik het apparaat niet met vochtige handen. Gebruik het niet als het vochtig of nat is of als u op een natte vloer staat. Gebruik het apparaat niet in de open lucht.

- Stel het apparaat bij beschadigingen van onderdelen ervan onmiddellijk buiten werking en neem contact op met de ritterklantenservice.
- Als het netsnoer wordt beschadigd, moet dit door de fabrikant, zijn klantenservice of anderszins gekwalificeerde personen worden vervangen om gevaarlijke situaties te voorkomen.

Verwondingsgevaar

- Dit apparaat mag niet worden gebruikt zonder snijwarenslede of restenhouder, tenzij de grootte of vorm van het te snijden voedsel het gebruik ervan niet toelaat.
- Voordat u accessoires of extra onderdelen die tijdens het gebruik bewegen, vervangt, dient u het apparaat uit te schakelen en van het lichtnet te halen.
- Het ronde mes is zeer scherp.
- Raak bij werking van het apparaat het ronde mes in geen geval aan!
- Voordat u gaat schoonmaken, dient u het apparaat uit te schakelen, de netstekker uit het stopcontact te halen en de snijdikteknoop in de "0"-stand te draaien.
- Het ronde mes staat na uitschakeling niet onmiddellijk stil.

Vouw de tekeningen aan de binnenzijde van de voor- en achterkaft van de gebruiksaanwijzing open.

Lees de gebruiksaanwijzing vóór ingebruikneming van het apparaat zorgvuldig door. Bewaar de gebruiksaanwijzing en geef deze mee als het apparaat van eigenaar verandert.

Daarnaast is de actuele gebruiksaanwijzing ook beschikbaar onder www.ritterwerk.de.

BEOOGD GEBRUIK

De multisnijder dient voor het snijden van levensmiddelen voor huishoudelijk gebruik.

 De allesnijder is geschikt voor contact met levensmiddelen.

Niet-beoogd gebruik of onjuiste bediening kan leiden tot ernstige verwondingen of beschadiging van het apparaat. Hierbij vervallen alle rechten op garantie en aansprakelijkheid.

INGEBRUIKNEMING

Vorbereiding

- Laat het apparaat voor de eerste ingebruikneming door een vakman inbouwen in een geschikte lade.
- Maak het apparaat schoon voordat het in aanraking komt met levensmiddelen (zie REINIGEN).

Apparaat plaatsen

- Trek de lade met de multisnijder tot de aanslag naar buiten.
- A** Til de allesnijder met beide handen uit de lade tot hij vastklikt.
- B** Pak de allesnijder beet aan de snijdikte-eenheid (11) en klap het apparaat omhoog tot het vastklikt.
- C** Klap de vingerbeveiliging (5a) omhoog.
- D** Druk met de linkerhand de sledevergrendeling (5b) omlaag en schuif de snijwarenslede (5) in de geleidegroef.

E Schuif de restenhouder (6) op de vingerbeveiliging.

F Schuif de opvangschaal voor snijwaren (13) in de twee bevestigingsrails.

SNIJDEN

G Stel de gewenste snijdikte in met de snijdikteknop (11a).

Aanwijzing:

De instelschaal voor de snijdikte (8) is geen millimeterschaal. Omwille van de veiligheid is bij de "0"-stand het mes afgedekt.

H Plaats het te snijden voedsel op de snijwarenslede (5). Druk het met de restenhouder (6) licht tegen de aanslagplaat (9). Bescherm uw handen door altijd de snijwarenslee en evt. de restenhouder te gebruiken.

I Uitzondering: te grote snijwaren.

H Schakel het apparaat in met de aan-/uitschakelaar (1). U kunt kiezen uit twee bedieningsstanden:

Korte werking (stand II):

het ronde mes (2) draait zolang de schakelaar in deze stand ingedrukt wordt gehouden.

Continue werking (stand I):

het ronde mes draait zonder dat de schakelaar ingedrukt wordt gehouden tot u de schakelaar in de stand "0" drukt.

Aanwijzing:

Gebruik het apparaat maximaal 5 minuten in continue werking.

- Leid het te snijden voedsel bij draaiend apparaat met lichte duwende beweging tegen het ronde mes.
- Als u klaar bent met snijden, wacht dan tot het ronde mes volledig tot stilstand is gekomen.
- Draai na elk gebruik de snijdikteknop in de "0"-stand om het scherpe ronde mes af te dekken en verwondingen te voorkomen.

REINIGEN

Voorzichtig:

Voordat u gaat schoonmaken, dient u het apparaat uit te schakelen, de netstekker uit het stopcontact te halen en de snijdikteknop (11a) in de "0"-stand te draaien.

Reinig de multisnijder regelmatig om te voorkomen dat bederfelijke restanten vastkoeken. Ook het ronde mes moet voor het behoud van het roestvrije oppervlak regelmatig worden gereinigd zoals hierna is beschreven.

Aanwijzing:

Restanten van levensmiddelen kunnen na enige tijd het materiaal van het ronde mes aantasten en tot roestvorming leiden.

Vorbereiding

- Haal de opvangschaal voor snijwaren (13) en de restenhouder (6) eraf.

K Druk met de linkerhand de sledevergrendeling (5b) omlaag en trek de snijwarenslede (5) naar voren uit de geleidegroef.

Demonteer het ronde mes (2):

- L** Plaats een geschikte munt op de messluiting (3) en draai dit met de wijzers van de klok mee.
- Pak het ronde mes in het midden bij het draaipunt beet en haal het eraf.

Na elke snijbeurt

- Veeg de behuizing en alle eraf gehaalde onderdelen inclusief rond mes schoon met een vochtige doek.

Van tijd tot tijd

- Reinig alle eraf gehaalde onderdelen inclusief rond mes grondig in een warm sopje (niet in de vaatwasmachine).
- Maak de behuizing achter het mes schoon met een droge doek/kwast.

Aanwijzing:

Gebruik geen schuurmiddelen, sponsjes met ruwe oppervlakken of harde borstels.

- Droog alle afgewassen onderdelen.
- Smeer het tandwiel aan het ronde mes in met wat ritter-onderhoudsvet (of desgewenst wat vaseline).
- Monteer het ronde mes weer.

Lade reinigen

- Haal de restenhouder (6) en de snijwarenslede (5) eraf.
- Zorg dat de snijdikteknoop (11a) in de stand "0" staat, anders kan het apparaat om veiligheidsredenen niet worden ingeklapt.

M Houd het apparaat vast aan de aanslagplaat (9) en druk met de andere hand de ontgrendelknop (10) in.

- Klap de allesnijder in elkaar. Haal de allesnijder uit de lade:

N Duw de sluitpal (16a) in de pijlrichting.

O Klap de sluitbeugel (16) omhoog.

- Schuif de allesnijder in de pijlrichting.
- Til de allesnijder er omhoog uit.
- Reinig de lade volgens de voorschriften van de fabrikant van het keukenmeubel.

Plaats de allesnijder weer in de lade:

U Plaats de allesnijder op het klemstripbeslag in de lade.

V Schuif de allesnijder tot de aanslag op het klemstripbeslag.

W / **X** Klap de sluitbeugel omlaag tot hij vastklikt.

- Steek de netstekker in het stopcontact.

ONDERHOUD

De allesnijder is onderhoudsvrij. We adviseren u echter de snijwarenslede bij zijn geleiding af en toe in te smeren met wat ritter-onderhoudsvet of vaseline, zodat hij soepel blijft lopen.

OPBERGEN

- Haal de restenhouder (6) en de snijwarenslede (5) eraf.
- Klap de vingerbeveiliging (5a) in.
- Zorg dat de snijdikteknoop (11a) in de stand "0" staat, anders kan het apparaat om veiligheidsredenen niet worden ingeklapt.

M Houd het apparaat vast aan de aanslagplaat (9) en druk met de andere hand de ontgrendelknop (10) in.

P Houd de allesnijder vast aan de hefbeugel (4) en trek aan de ontgrendelhendel (12). Laat de allesnijder in de lade zakken. Bij een voldoende hoogte van de lade kan de opvangschaal voor snijwaren (13) voor het opbergen op het apparaat worden gelegd.

VERWIJDERING VAN AFGEDANKTE ELEKTRISCHE EN ELEKTRONISCHE APPARATEN



Dit symbool wijst erop dat dit product niet samen met ongesorteerd gemeentelijk afval mag worden afgevoerd. Er bestaat een apart (gratis) systeem voor de inzameling en teruggave van afgedankte elektrische en elektronische apparaten. Neem voor meer informatie contact op met uw gemeente of het bedrijf waar u het product hebt gekocht. Door ervoor te zorgen dat het product volgens de voorschriften wordt afgevoerd, draagt u bij aan het voorkomen van mogelijke negatieve gevolgen voor het milieu en de menselijke gezondheid en aan het behoud van de natuurlijke hulpbronnen.

REACH-VERORDENING

Zie www.ritterwerk.de

SPECIALE ACCESSOIRES

Speciaal voor vlees, worst en ham is een niet gekarteld rond mes leverbaar.

Voor het onderhoud van de allesnijder (nasmeren) is het originele ritter-onderhoudsvet leverbaar.

SERVICE, REPARATIES EN RESERVEONDERDELEN

Neem voor service, reparaties en reserveonderdelen contact op met de plaatselijke servicedienst! Zie www.ritterwerk.de

TECHNISCHE GEGEVENS

Het apparaat voldoet aan de CE-voorschriften.

Netspanning/opgenomen vermogen: zie typeplaatje aan de onderkant van het apparaat
Snijdikte: 0 mm tot ca. 14 mm

GARANTIE

Voor dit ritter-toestel verlenen wij een 2-jarige producentgarantie, te rekenen vanaf aankoopdatum en overeenkomstig de EU-garantierichtlijnen. Deze regeling laat uw wettelijke aanspraken op garantie op grond van § 437 e.v. van het BGB (Duits Burgerlijk Wetboek) onverlet. De garantie van de fabrikant geldt voor alle apparaten die binnen de Europese unie worden verkocht. De garantiebepalingen kunt u onder www.ritterwerk.de/warranty bekijken. Stuur het toestel in geval van garantie en reparatie in beginsel naar de klantenservice van het specifieke land!

VERKLARING VAN SYMBOLEN

Symbool	Verklaring
	CE-markering: het product is in overeenstemming met de geldende eisen van de Europese Unie.
	<p>Het product werd na 13 augustus 2005 in de handel gebracht. Het mag niet samen het normale huisvuil worden afgevoerd.</p> <p>Het symbool met het kruis door de afvalcontainer wijst op de noodzaak van een gescheiden inzameling.</p>
	Geschikt voor contact met levensmiddelen

MONTAGE EN INBOUW

Volg de tekeningen (**R** tot **Y**) aan de binnenzijde van de voor- en achterkast.

Meer informatie over de inbouw vindt u ook onder www.ritterwerk.de/installation-notes.

Veiligheidsaanwijzingen

Neem, om verwondingen of beschadiging van het apparaat te voorkomen, beslist de volgende veiligheidsaanwijzingen in acht:

- De montage moet in elk geval worden uitgevoerd door geschoold personeel. ritterwerk stelt zich niet aansprakelijk voor gevolgen van montage die in strijd is met de voorschriften en/of gebreken vertoont.
- Het netsnoer moet zo zijn geleid dat het apparaat volledig naar binnen kan worden gedraaid, zonder dat het snoer klem komt te zitten. Het netsnoer moet direct vanuit het inbouwsysteem vrij naar het in de onderkast te monteren stopcontact worden geleid.
- Trek voorafgaand aan de montage de netstekker uit het stopcontact.

Inbouwvoorwaarden

De hieronder aangegeven afmetingen zijn minimummaten.

- Binnenwerkse breedte ladebodem: 184 mm,
- Binnenwerkse hoogte ladebodem/ traverse: 80 mm (zonder opbergen van de opvangschaal voor snijwaren)
85 mm (met opbergen van de opvangschaal voor snijwaren)

– Binnenwerkse uittrek lengte voorkant werkblad/binnenkant ladefront: 412 mm

– Breedte van het apparaat (ingeklapt): 195 mm

De ladebodem dient minstens 16 mm dik te zijn.

De ladegeleiding moet bij een nominale lengte van ca. 500 mm een statische belastbaarheid van minstens 30 kg hebben.

Leveringsomvang

14	Klemstripbeslag (voor)
15	Klemstripbeslag (achter)
16	Sluitbeugel
16a	Sluitpal
17	Platkopschroef 4 x 17, 4 stuks
18	Platkopschroef 3 x 16, 2 stuks

Stopcontact kiezen

Aanwijzing:

Er moet een opbouwstopcontact (conform VDE/DIN 49440, ÖVE, SEV) ter hoogte van de lade aan of achter de achterwand aanwezig zijn.

De verbinding tussen stopcontact en netaansluitsnoer moet onder de achterste traverse of de bovenliggende ladebodem en zo ver mogelijk boven de achterste hoek van de onderkast liggen.

Als de netstekker in het stopcontact zit, moet de lade volledig kunnen worden dichtgeschoven.

De netstekker moet toegankelijk zijn voor de gebruiker, zodat hij het apparaat indien nodig (bijv. voor de reiniging) van de netspanning kan halen.

Allessnijder monteren

• Schuif de lade uit tot de aanslag.

R Plaats het boorsjabloon zoals afgebeeld in de lade.

- Markeer de posities voor de vier vereiste boringen met een centerpons.
- Gebruik een 1,5 mm boor om de gemarkeerde posities voor te boren.

S Schroef het klemstripbeslag aan beide kanten (14 en 15) vast met de vier platkopschroeven (17).

• Schroef de sluitbeugel (16) samen met de sluitpal (16a) met behulp van beide platkopschroeven (18) vast op het voorste klemstripbeslag (14).

• Laat de sluitbeugel in geopende positie (omhoog geklapt).

T Klap het beslag op de allessnijder uit.

U Plaats de allessnijder op het klemstripbeslag in de lade.

V Schuif de allessnijder tot de aanslag op het klemstripbeslag.

W/X Klap de sluitbeugel omlaag tot hij vastklikt.

• Steek de netstekker in het stopcontact.

GENERELLE SIKKERHETS- BESTEMMELSER

Det er viktig å overholde sikkerhetsbestemmelsene under for å unngå personskader eller at maskinen ødelegges.

- Multioppskjærmaskinen må kun brukes i private husholdninger, og ikke i næringsvirksomhet.
- Det er viktig at monteringen (se side 55) utføres av en fagperson. ritterwerk fraskriver seg ethvert ansvar for konsekvenser av ikke forskriftsmessig eller mangelfull montering.
- Ikke bruk maskinen før den er forskriftsmessig montert.
- Fold sammen maskinen etter hver gangs bruk, og lukk skuffen.
- Bruk utelukkende det tilbehøret som følger med maskinen.
- Strømledningen må legges slik at maskinen kan legges helt ned, uten at ledningen kommer i klem. Ledningen må løpe fritt og direkte fra monteringsenheten for multioppskjærmaskinen til underskapet hvor stikkontakten monteres.
- Ledningen må ikke ha knekk eller skarp bøy. Ledningen må aldri vikles rundt maskinen.

- Den kan også brukes av personer med nedsatte fysiske, sensoriske eller mentale evner, eller mangel på erfaring eller kunnskaper, hvis det skjer under tilsyn, eller de har fått opplæring i hvordan den brukes på en sikker måte, og de forstår farene som er forbundet med bruken.
- Barn må ikke leke med maskinen.
- Maskinen må være koblet fra strømmettet når den ikke er under tilsyn, og når den monteres, demonteres eller rengjøres.
- Maskinen må ikke brukes av barn. Både maskinen og strømledningen må plasseres utilgjengelig for barn.
- Maskinen må bare kobles til strømmuttak med vekselstrøm som har den spenningen som er oppgitt på typeskiltet.
- Gå aldri fra en maskin som er i bruk. Den skal alltid være under tilsyn.
- Skjæremaskinen skal ikke brukes til å skjære opp dypfryste matvarer, varm mat, knoker, matvarer med store kjerner, surret steik (med nett) eller matvarer med emballasje.
- La maskinen aldri gå uavbrutt i mer enn 5 minutter.

Fare for elektrisk støt

- Ta alltid støpselet ut av stikkontakten ved driftsproblemer, før maskinen skal rengjøres, og når den ikke er i bruk. Hold alltid i støpselet uten å dra i ledningen.
- Maskinen må aldri dyppes i vann. Maskinen må aldri utsettes for regn eller annen fuktighet. Hvis maskinen likevel skulle falle ned i vann, må du først ta støpselet ut av stikkontakten og deretter maskinen opp av vannet. Maskinen må i slike tilfeller kontrolleres av et autorisert serviceverksted før den tas i bruk igjen.
- Ikke betjen maskinen når du er fuktig på hendene. Bruk aldri en fuktig eller våt maskin. Den må heller ikke brukes når du står på et fuktig underlag/gulv. Maskinen må ikke brukes utendørs.
- Stans maskinen umiddelbart hvis en maskindel er ødelagt eller skadet, og ta kontakt med ritter kundeservice.
- For å unngå risiko for skader skal en skadet ledning skiftes av produsenten, eventuelt av kundeservice eller andre kvalifiserte personer.

Fare for personskader

- Denne maskinen må ikke brukes uten skyvebrett og sikkerhetsholder, med mindre matvaren er så stor eller har en slik form at bruken ikke er mulig.
- Maskinen må være avslått og frakoblet strømmettet før det foretas skifte av tilbehør eller bevegelige deler.
- Rundkniven er svært skarp.
- Pass på at du aldri kommer i berøring med rundkniven under arbeidet!
- Slå av maskinen før den skal gjøres ren, ta støpselet ut av stikkontakten og dreii justeringsknappen for skivetykkelse i "0"-stilling.
- Rundkniven fortsetter å gå en kort stund etter at maskinen er slått av.

Fold ut illustrasjonene foran og bak i heftet.

Les bruksanvisningen nøye før du tar maskinen i bruk. Oppbevar bruksanvisningen på et trygt sted. Den hører til maskinen, og skal følge med til eventuell ny bruker. Du finner også den aktuelle bruksanvisningen på www.ritterwerk.de.

BRUKSOMRÅDE

Multioppkjærmaskinen egner seg til oppskjæring av matvarer i private husholdninger.

 Universalskjæremaskinen er egnet for kontakt med matvarer.

Ikke forskriftsmessig bruk eller feilbetjening kan føre til alvorlige personskader og/eller ødelegge maskinen. Alle garanti- og ansvarskrav vil da bortfalle.

TA MULTIOPPSKJÆR-MASKINEN I BRUK

Forberedelse

- Maskinen må monteres i en egnet skuff av en fagperson før den tas i bruk.
- Multioppkjærmaskinen må rengjøres før den tas i bruk (se RENGJØRING).

Sette opp

multioppkjærmaskinen

- Trekk ut skuffen med multioppkjærmaskinen til den stopper.

A Løft multioppkjærmaskinen opp av skuffen med begge hendene til den går i lås.

B Ta tak i delen for innstilling av skivetykkelsen (11) og fold ut maskinen til den går i lås.

C Fold ut fingerbeskyttelsen (5a).

D Trykk skyvebrettspærren (5b) ned med venstre hånd, og skyv skyvebrettet (5) inn i sporet.

E Skyv sikkerhetsholderen (6) inn på fingerbeskyttelsen.

F Skyv oppsamlingsbrettet for oppskjær (13) inn i de langsgående festeskinnene.

OPPSKJÆRING

G Still inn skivetykkelsen med justeringsknappen (11a).

Merk!

Skalaen for skivetykkelse (8) er ikke en millimeterskala. "0"-stillingen er av sikkerhetsmessige årsaker konstruert slik at kniven blir tildekket.

H Legg matvaren på skyvebrettet (5). Press matvaren lett mot stoppeplaten (9) med sikkerhetsholderen (6). Bruk alltid skyvebrettet og sikkerhetsholderen for å beskytte fingrene dine.

I Unntak: store matvareprodukter.

H Start maskinen med startknappen (1). Du kan velge mellom to innstillinger:

Momentinnstilling (posisjon II): Rundkniven (2) går så lenge du holder knappen nede i denne stillingen.

Fast innstilling (posisjon I):

Rundkniven går uten at du holder knappen nede. Først når du skyver knappen i "0"-stilling, stanser kniven.

Merk!

Bruk maskinen maksimalt 5 minutter i fast innstilling.

- Skyv matvaren med lett mating mot rundkniven når maskinen er i gang.
- Når oppskjæringen er avsluttet, må du vente til rundkniven er stanset helt opp.
- Etter hver gang maskinen har vært i bruk, må du dreie justeringsknappen for skivetykkelse i "0"-stilling slik at den skarpe rundkniven blir dekket til. Dermed unngås personskader.

RENGJØRING

OBS!

Slå av maskinen før den skal gjøres ren, ta støpselet ut av stikkkontakten og drei justeringsknappen for skivetykkelse (11a) i "0"-stilling.

Rengjør multioppkjærmaskinen regelmessig for å hindre at lett bedervelige matrester setter seg fast. Rundkniven må også rengjøres regelmessig som beskrevet under, for å bevare den rustfrie overflaten.

Merk!

Matrester kan over tid angripe materialet i rundkniven, og føre til at det oppstår rust.

Forberedelse

- Ta av oppsamlingsbrettet for avskjær (13) og sikkerhetsholderen (6).

K Trykk skyvebrettspærren (5b) ned med venstre hånd, og trekk skyvebrettet (5) fram og ut av sporet.

Demonter rundkniven (2):

L Drei knivlåsen (3) med urviseren ved hjelp av en egnet mynt.

- Ta av rundkniven, og pass på at du holder i midten av den.

Etter hver gangs bruk

- Tørk av huset og alle demonterte deler inkludert rundkniven med en fuktig klut.

Med jevne mellomrom

- Rengjør alle demonterte deler inkludert rundkniven grundig i varmt vann (ikke i oppvaskmaskinen).
- Rengjør huset bak kniven ved hjelp av en tørr klut eller en liten kost.

Merk!

Bruk aldri skuremidler, svamper med ru overflate eller harde børster.

- Tørk alle de rengjorte delene.
- Smør tennene på rundkniven med litt ritter servicesmøring eller eventuelt med litt vaselin.
- Monter rundhjulet på nytt.

Rengjøre skuffen

- Ta av sikkerhetsholderen (6) og skyvebrettet (5).
- Påse at justeringsknappen for skivetykkelsen (11a) står på "0". Av sikkerhetshensyn vil det ellers ikke være mulig å legge ned multioppkjærmaskinen.

M Hold i stoppeplaten (9) på maskinen, og trykk på frigjøringsknappen (10) med den andre hånden.

- Fold sammen multioppkjærmaskinen.

Ta multioppkjærmaskinen ut av skuffen:

N Trykk låsesikringen (16a) i pilens retning.

O Løft opp låseklaffen (16).

- Skyv multioppkjærmaskinen i pilens retning.
- Løft den opp.

• Rengjør skuffen i samsvar med anvisningene fra kjøkkenprodusenten.

Sett multioppkjærmaskinen tilbake i skuffen:

U Plasser multioppkjærmaskinen i skuffen inntil beslagene til festesplintene.

V Skyv maskinen inn på beslagene til festesplintene til den går i lås.

W / **X** Trykk låseklaffen ned til den går i lås.

- Sett støpselet i stikkkontakten.

VEDLIKEHOLD

Universalskjæremaskinen er vedlikeholdsfri. Vi anbefaler imidlertid å ettersmøre sporet på skyvebrettet med ritter service-smøring eller vaselin med jevne mellomrom, slik at det beholder bevegeligheten.

OPPBEVARING

- Ta av sikkerhetsholderen (6) og skyvebrettet (5).
- Fold inn fingerbeskyttelsen (5a).
- Påse at justeringsknappen for skivetykkelsen (11a) står på "0". Av sikkerhetshensyn vil det ellers ikke være mulig å legge ned multioppkjærmaskinen.

M Hold i stoppeplaten (9) på maskinen, og trykk på frigjøringsknappen (10) med den andre hånden.

- Fold sammen multioppkjærmaskinen.

P Hold multioppkjærmaskinen etter løftebøylen (4), og dra i frigjøringsspaken (12). Legg maskinen ned i skuffen.

Hvis skuffen er høy nok, kan oppsamlingsbrettet for oppskjær (13) ligge oppå maskinen når den ikke er i bruk.

AVHENDING AV KASSETE ELEKTRISKE OG ELEKTRONISKE APPARATER



Dette symbolet betyr at dette produktet ikke skal kastes sammen med usortert husholdnings-

avfall. Det finnes et separat (gratis) system for innsamling og mottak av kasserte elektriske og elektroniske apparater. Kontakt kommuneadministrasjonen eller forretningen hvor du kjøpte produktet, hvis du ønsker mer informasjon. Når du sørger for at dette produktet blir avhendet i samsvar med regelverket, bidrar du til å hindre eventuelle negative påvirkninger på miljø og helse, og til å bevare våre naturlige ressurser.

DET EUROPEISKE KJEMIKALIE-REGELVERKET (REACH)

Besøk oss på: www.ritterwerk.de

SYMBOLFORKLARING

Symbol	Erklæring
	CE-merking: Produktet oppfyller gjeldende EU-krav.
	Produktet er markedsført etter 13. august 2005. Produktet må ikke kastes sammen med vanlig husholdningsavfall. Symbolet som viser en overkrysset avfallsbeholder på hjul, angir at dette produktet omfattes av kildesortering.
	Produktet er egnet for kontakt med matvarer.

EKSTRAUTSTYR

En utannet rundkniv (skinkeblad) som egner seg spesielt for skjæring av kjøtt, pølse og skinke, kan leveres.

Original ritter servicesmøring kan bestilles til vedlikehold (ettersmøring) av universal-skjæremaskinen.

SERVICE, REPARASJONER OG RESERVEDELER

Kontakt din lokale forhandler/kundeservice for service, reparasjoner og reservedeler!

Besøk oss på: www.ritterwerk.de

TEKNISKE DATA

Apparatet oppfyller CE-forskriftene.

Nettspenning/effekt: se typeskiltet på undersiden av produktet

Skivetykkelse: 0 mm til ca. 14 mm

GARANTI

Vi gir 2 års produsentgaranti på dette ritter-apparatet, regnet fra kjøpedato og i overensstemmelse med EU's garantidirektiv. Dine juridiske garantikrav iht. § 437 ff. i BGB (tysk privatrett) berøres ikke av denne bestemmelsen. Produsentgarantien gjelder alle produkter som er kjøpt innenfor EU. Garantivilkårene finner du på www.ritterwerk.de/warranty. Ved garanti- eller reparasjonskrav skal apparatet som en hovedregel sendes inn til den nasjonale kundeservice!

MONTERING OG INNBYGGING

Følg instruksjonen i illustrasjonene (R til Y) på omslagssidene.

Du finner mer informasjon om innbygging på www.ritterwerk.de/installation-notes.

Sikkerhetsbestemmelser

Det er viktig å overholde sikkerhetsbestemmelsene under for å unngå personskader eller at maskinen ødelegges:

- Det er viktig at monteringen utføres av en fagperson. ritterwerk fraskriver seg ethvert ansvar for konsekvenser av ikke forskriftsmessig eller utilstrekkelig montering.
- Strømledningen må legges slik at universalskjæremaskinen kan legges helt ned, uten at ledningen kommer i klem. Ledningen må løpe fritt og direkte fra monteringsenheten til underskapet hvor stikkkontakten monteres.
- Trekk støpselet ut av stikkkontakten før montering.

Plassbehov ved innbygging

De oppgitte målene er minimumsmål.

- Klaring bredde skuff: 184 mm.
- Klaring skuffebunn og tverrstag: 80 mm (uten oppbevaring av oppsamlingsbrettet for oppskjær) 85 mm (ved oppbevaring av oppsamlingsbrettet for oppskjær)

- Klaring mellom forkant benkplate og innvendig kant på uttrekt skuffefront: 412 mm
- Maskinens bredde (nedfelt): 195 mm

Skuffebunnen må være minst 16 mm tykk.

Skuffeskinnene må kunne tåle en statisk belastning på minst 30 kg ved en nominell lengde på ca. 500 mm.

Leveranse

14	Beslag til festesplint (foran)
15	Beslag til festesplint (bak)
16	Låseklaff
16a	Låsesikring
17	Senkhodeskruer 4 x 17, 4 stk.
18	Senkhodeskruer 3 x 16, 2 stk.

Stikkontakt

Merk!

Det må være montert en stikkontakt (i samsvar med VDE/DIN 49440, ÖVE, SEV) i samme høyde som skuffen, bak eller på selve bakveggen i møbelet.

Koblingen mellom stikkkontakten og nettleddningen må ligge under det bakre tverrstaget eller eventuelt under benkplaten, og så høyt oppe i det bakre hjørnet på underskapet som mulig. Det skal være mulig å skyve skuffen helt inn når støpselet står i.

Støpselet må være lett tilgjengelig slik at maskinen kan gjøres strømløs ved behov, f.eks. ved rengjøring.

Montere universalskjæremaskinen

- Trekk skuffen helt ut.

R Plasser boresjablonen i skuffen som vist.

- Lag kjøremærker for plasseringen av de fire borehullene som trengs.

- Bruk et bor på 1,5 mm når du forborer de kjøremerkede plasseringene.

S Skru fast de to beslagene til festesplintene (14 og 15) med fire senkhodeskruer (17).

- Skru fast låseklaffen (16) og låsesikringen (16a) på beslaget til den fremre festesplinten (14) ved hjelp av de to senkhodeskruene (18).

- La låseklaffen stå åpen (oppslått).

T Fold ut beslaget på multioppkjærmaskinen.

U Plasser multioppkjærmaskinen i skuffen inntil beslagene til festesplintene.

V Skyv maskinen inn på beslagene til festesplintene til den går i lås.

W/ X Trykk låseklaffen ned til den går i lås.

- Sett støpselet i stikkkontakten.

OGÓLNE WSKAZÓWKI DOT. BEZPIECZEŃSTWA

Aby uniknąć skaleczeń ciała oraz uszkodzeń urządzenia, należy koniecznie przestrzegać następujących wskazówek dotyczących bezpieczeństwa.

- Krajalnicy wielofunkcyjnej wolno używać tylko w gospodarstwach domowych; nie nadaje się ona do zastosowań komercyjnych.
- Montaż (patrz str. 61) dozwolony jest wyłącznie przez wykwalifikowany personel. Firma ritterwerk nie ponosi odpowiedzialności za konsekwencje niezgodnego z instrukcją lub nieprawidłowego montażu.
- Pracę z urządzeniem można rozpocząć dopiero wtedy, gdy jest ono prawidłowo zamontowane.
- Po każdym użyciu należy złożyć urządzenie i zamknąć szufladę.
- Stosować wyłącznie dostarczone wraz z urządzeniem akcesoria.
- Przewód zasilający należy poprowadzić w taki sposób, aby można było całkowicie schować urządzenie, nie powodując zaklinowania. Przewód zasilający należy poprowadzić bezpośrednio z zabudowanego systemu do gniazda sieciowego zamontowanego w szafce poniżej.

- Nie zaginać przewodu sieciowego. Nie wolno nawijać przewodu na urządzenie.
- Urządzenie może być używane przez osoby o ograniczonych umiejętnościach fizycznych, sensorycznych lub mentalnych, bądź osoby z brakiem doświadczenia i wiedzy, jeśli mają one zapewniony nadzór lub zostały poinstruowane w zakresie bezpiecznego używania urządzenia i rozumieją zagrożenia związane z jego używaniem.
- Dzieci nie mogą bawić się urządzeniem.
- Gdy urządzenie nie jest nadzorowane oraz przed zmontowaniem, rozmontowaniem i czyszczeniem należy odłączyć je od zasilania.
- Urządzenie nie może być używane przez dzieci. Dzieci nie mogą mieć dostępu do kabla przyłączeniowego.
- Urządzenie należy podłączać wyłącznie do odpowiedniego źródła napięcia zmiennego, które jest zgodne z informacjami zamieszczonymi na tabliczce znamionowej.
- Nie wolno pozostawiać pracującego urządzenia bez nadzoru.
- Nie wolno kroić mrożonek, gorących potraw, kości, artykułów spożywczych zawierają-

cych pestki, pieczeni w siatce ani żywności w opakowaniu!

- Nie dopuścić, aby urządzenie pracowało nieprzerwanie dłużej niż przez 5 minut.

Niebezpieczeństwo porażenia prądem

- W przypadku zakłóceń w pracy, zawsze przed przystąpieniem do czyszczenia urządzenia oraz gdy urządzenie nie jest używane, trzeba wyciągnąć wtyczkę z gniazda sieciowego. Należy ciągnąć za wtyczkę, nie za przewód.
- Nie wolno zanurzać urządzenia w wodzie. Nie wolno wystawiać urządzenia na deszcz ani w inny sposób narażać na działanie wilgoci. Jeżeli urządzenie wpadnie do wody, najpierw należy wyciągnąć wtyczkę z gniazda sieciowego i dopiero potem wyjąć urządzenie z wody. Przed ponownym uruchomieniem urządzenia zlecić jego kontrolę w autoryzowanym punkcie serwisowym.
- Nie dotykać urządzenia wilgotnymi rękami. Nie używać urządzenia, stojąc na wilgotnym bądź mokrym podłożu lub jeżeli urządzenie jest wilgotne albo mokre. Nie używać urządzenia na zewnątrz pomieszczeń.
- W przypadku stwierdzenia

uszkodzenia elementów urządzenia należy natychmiast wyłączyć urządzenie i skontaktować się z punktem obsługi klienta firmy ritterwerk.

- Uszkodzony przewód zasilający musi zostać wymieniony przez producenta, punkt obsługi klienta producenta lub inne wykwalifikowane osoby; pozwoli to uniknąć zagrożeń.

Niebezpieczeństwo skaleczenia

- Nie wolno używać niniejszego urządzenia bez prowadnicy produktów i popychacza małych produktów, chyba że wielkość i kształt krojonego produktu na to nie pozwalają.
- Przed wymianą akcesoriów lub elementów dodatkowych, które poruszają się podczas pracy, należy wyłączyć urządzenie i odłączyć od napięcia sieciowego.
- Nóż obrotowy jest bardzo ostry. Podczas pracy urządzenia nie wolno nigdy dotykać noża obrotowego!
- Przed przystąpieniem do czyszczenia urządzenia należy je wyłączyć, wyciągnąć wtyczkę z gniazdka i przestawić pokrętkę regulacji grubości krojenia do pozycji „0”.
- Po wyłączeniu urządzenia nóż obraca się jeszcze przez chwilę.

Rozłożyć ilustracje znajdujące się za przednią oraz tylną okładką instrukcji.

Przed uruchomieniem urządzenia należy dokładnie przeczytać instrukcję obsługi. Zachować instrukcję obsługi i w przypadku przekazania urządzenia następnemu użytkownikowi przekazać ją wraz z urządzeniem.

Alternatywnie można również skorzystać z aktualnej instrukcji obsługi, która jest dostępna na stronie www.ritterwerk.de.

PRZEZNACZENIE

Krajalnica wielofunkcyjna przeznaczona jest do krojenia produktów spożywczych używanych w gospodarstwie domowym.



Krajalnica uniwersalna jest przeznaczona do kontaktu z żywnością.

Użycie niezgodne z przeznaczeniem lub niewłaściwa obsługa mogą spowodować poważne skaleczenia ciała lub uszkodzenie urządzenia. W konsekwencji wygasają wszelkie prawa z tytułu gwarancji i rękojmi.

URUCHOMIENIE

Przygotowanie

- Przed pierwszym uruchomieniem urządzenia należy zlecić specjalistcie zamontowanie go w odpowiedniej szufladzie.
- Przed kontaktem urządzenia z artykułami spożywczymi należy je oczyścić (patrz: CZYSZCZENIE).

Ustawianie urządzenia

- Wysunąć szufladę z krajalnicą wielofunkcyjną do oporu.

A Podnieść krajalnicę uniwersalną obydwoją rękami z szuflady, krajalnica musi się zablokować.

B Chwycić krajalnicę uniwersalną za osłonę pokrętki regulacji grubości krojenia (11) i rozłożyć ją, krajalnica musi się zablokować.

C Rozłożyć osłonę na palce (5a).

D Nacisnąć do dołu lewą ręką blokadę prowadnicy (5b) i wsunąć prowadnicę produktów (5) do rowka prowadzącego.

E Nasunąć popychacz małych produktów (6) na osłonę na palce.

F Wsunąć tackę na pokrojone produkty (13) w boczne szyny.

KROJENIE

G Pokrętkiem regulacji grubości krojenia (11a) nastawić żadaną grubość krojenia.

Wskazówka:

Skala ustawienia grubości krojenia (8) nie jest skalą z podziałką milimetrową. Pozycja „0” ze względów bezpieczeństwa jest pozycją, w której nóż jest zakryty.

H Położyć produkty, które mają zostać pokrojone, na prowadnicy produktów (5). Docisnąć je lekko za pomocą popychacza małych produktów (6) do płyty oporowej (9). Chronić dłonie, używając zawsze prowadnicy do produktów i ewentualnie popychacza małych produktów.

I Wyjątek: produkty ponadwymiarowe.

J Włączyć urządzenie przełącznikiem (1). Do wyboru są dwa tryby pracy:

Praca krótka (pozycja II):

nóż obrotowy (2) pracuje tak długo, jak długo przełącznik pozostaje wciśnięty w tej pozycji.

Praca ciągła (pozycja I):

nóż obrotowy pracuje bez konieczności trzymania wciśniętego przełącznika, aż do momentu, gdy przełącznik zostaje przełączony do pozycji „0”.

Wskazówka:

Urządzenie może pracować w trybie ciągłym maksymalnie przez 5 minut.

- Produkty przeznaczone do pokrojenia należy przesuwać do przodu w kierunku obracającego się noża, lekko je do niego dociskając.

- Po zakończeniu krojenia należy odczekać, aż nóż obrotowy całkowicie się zatrzyma.
- Zawsze po zakończeniu pracy z urządzeniem należy przestawić pokrętko regulacji grubości krojenia do pozycji „0”, aby zakryć ostry nóż obrotowy i zapobiec w ten sposób skaleczeniu.

CZYSZCZENIE

Uwaga:

Przed przystąpieniem do czyszczenia urządzenia należy je wyłączyć, wyciągnąć wtyczkę z gniazda sieciowego i przestawić pokrętko regulacji grubości krojenia (11a) do pozycji „0”.

Aby na urządzeniu nie osadzały się psujące się resztki żywności, krajalnicę wielofunkcyjną należy regularnie myć. Należy także regularnie czyścić nóż obrotowy, jak opisano poniżej, aby na jego powierzchni nie pojawiła się rdza.

Wskazówka:

Resztki żywności mogą po dłuższym czasie naruszyć materiał, z którego wykonany jest nóż obrotowy, co doprowadzi do powstania rdzy.

Przygotowanie

- Zdjąć tackę na pokrojone produkty (13) i popychacz małych produktów (6).

K Nacisnąć do dołu lewą ręką blokadę prowadnicy (5b), a następnie pociągnąć do przodu prowadnicę produktów (5) i wyjąć ją z rowka prowadzącego.

Zdemontować nóż obrotowy (2):

L Przyłożyć monetę odpowiedniej wielkości do blokady noża (3) i obracać ją w kierunku zgodnym z ruchem wskazówek zegara.

- Chwycić nóż obrotowy za środek, a następnie go zdjąć.

Po każdym krojeniu

• Wyrzec wilgotną ściereczką obudowę oraz wszystkie zdemontowane części łącznie z nożem obrotowym.

Od czasu do czasu

• Wszystkie zdemontowane części łącznie z nożem obrotowym umyć dokładnie w ciepłej wodzie z dodatkiem płynu do zmywania (nie myć w zmywarce).

• Suchą ściereczką lub pędzlem oczyścić obudowę za nożem.

Wskazówka:

Nie wolno stosować środków do czyszczenia z drobinami szorującymi, szorstkich gąbek ani twardych szczotek.

- Wszystkie umyte elementy należy osuszyć.
- Nasmarować koło zębate noża obrotowego niewielką ilością smaru konserwacyjnego ritter (lub wazeliny).
- Z powrotem zamontować nóż obrotowy.

Czyszczenie szuflady

- Zdemontować popychacz małych produktów (6) oraz prowadnicę produktów (5).
- Upewnić się, że pokrętko regulacji grubości krojenia (11a) ustawione jest w pozycji „0”, w innym wypadku z przyczyn bezpieczeństwa nie da się rozłożyć kralajnicy uniwersalnej.

M Przytrzymać urządzenie za płytę oporową (9), a drugą ręką nacisnąć przycisk odblokowujący (10).

- Złożyć kralajnicę uniwersalną.

Wyjąć kralajnicę uniwersalną z szuflady:

N Wcisnąć blokadę zamykającą (16a) w kierunku wskazywanym przez strzałkę.

O Odchylić pałąk zamykający (16) do góry.

- Przesunąć kralajnicę uniwersalną w kierunku wskazywanym przez strzałkę.
- Odchylić kralajnicę uniwersalną do góry.

• Oczyścić szufladę zgodnie z zaleceniami producenta mebli kuchennych.

Umieścić kralajnicę uniwersalną z powrotem w szufladzie:

U Nalożyć kralajnicę uniwersalną na okucia listew zaciskowych w szufladzie.

V Nasunąć kralajnicę uniwersalną na okucia listew zaciskowych do oporu.

W / X Odchylić pałąk zamykający do dołu, aż się zablokuje.

• Włożyć wtyczkę do gniazda sieciowego.

KONSERWACJA

Kralajnica uniwersalna jest bezobsługowa. Zalecamy jednakże, aby od czasu do czasu smarować element prowadzący prowadnicy produktów niewielką ilością smaru konserwacyjnego ritter lub wazeliny, co pozwoli zachować lekkość.

PRZECHOWYWANIE

- Zdemontować popychacz małych produktów (6) oraz prowadnicę produktów (5).
- Złożyć osłonę na palce (5a).
- Upewnić się, że pokrętko regulacji grubości krojenia (11a) ustawione jest w pozycji „0”, w innym wypadku z przyczyn bezpieczeństwa nie da się rozłożyć kralajnicy uniwersalnej.

M Przytrzymać urządzenie za płytę oporową (9), a drugą ręką nacisnąć przycisk odblokowujący (10).

- Złożyć kralajnicę uniwersalną.

P Chwycić kralajnicę uniwersalną za pałąk podnoszący (4) i pociągnąć dźwignię odblokowującą (12). Opuścić kralajnicę uniwersalną, umieszczając ją w szufladzie.

Jeżeli szuflada jest wystarczająco głęboka, tacka na pokrojone produkty (13) może być przechowywana na urządzeniu.

**UTYLIZACJA
ZUŻYTEGO SPRZĘTU
ELEKTRYCZNEGO
I ELEKTRONICZNEGO
(ZSEE)**

Ten symbol oznacza, że produkt nie można wyrzucać razem z nieposegregowanymi odpadami komunalnymi. Istnieją osobne (bezpłatne) punkty zbiorów i zwrotu ZSEE. Więcej informacji na ten temat można uzyskać od zarządu gminy lub sprzedawcy, u którego zakupiono produkt. Zapewniając odpowiednią utylizację produktu, przyczyniasz się do zapobiegania potencjalnym negatywnym skutkom dla środowiska i zdrowia ludzkiego oraz do ochrony zasobów naturalnych.

ROZPORZĄDZENIE REACH

Patrz: www.ritterwerk.de

AKCESORIA SPECJALNE

Do krojenia mięsa, wędlin i szynki można zamówić specjalny nóż obrotowy bez ząbków.

Do konserwacji (smarowania) kralajnicy uniwersalnej można zamówić oryginalny smar konserwacyjny ritter.

**SERWIS, NAPRAWA
I CZĘŚCI ZAMIENNE**

W sprawie serwisu, napraw i części zamiennych należy skontaktować się z miejscowym punktem obsługi klienta.

Patrz www.ritterwerk.de

DANE TECHNICZNE

Urządzenie spełnia wymagania CE.

Napięcie sieciowe / pobór mocy: patrz tabliczka znamionowa na spodzie urządzenia



Grubość krojenia:
od 0 do ok. 14 mm

GWARANCJA

Na to urządzenie ritter udzielamy 2-letniej gwarancji producenta, licząc od daty zakupu i zgodnie z dyrektywami gwarancyjnymi UE. Ten zapis pozostaje bez uszczerbku dla Państwa roszczeń z tytułu rękojmi zgodnie z postanowieniami § 437 i następnymi BGB (niemieckiego kodeksu cywilnego). Gwarancja producenta obowiązuje dla wszystkich urządzeń sprzedawanych na terenie Unii Europejskiej. Warunki gwarancji można znaleźć na stronie www.ritterwerk.de/warranty.

W celu skorzystania gwarancji lub w celu naprawy należy zawsze wysłać urządzenie do placówek serwisowych w Państwa kraju!

OBJAŚNIENIE SYMBOLI

Symbol	Objaśnienie
	Oznakowanie CE: produkt jest zgodny z obowiązującymi wymaganiami Unii Europejskiej.
	Produkt został wprowadzony do obrotu po 13 sierpnia 2005 r. Nie wolno go utylizować wraz z typowymi odpadami domowymi. Symbol przekreślonego kosza na śmieci wskazuje na konieczność selektywnej zbiórki odpadów.
	Przeznaczone do kontaktu z żywnością

MONTAŻ I ZABUDOWA

Porównaj ilustracje (R do Y), znajdujące się za tylną oraz przednią okładką instrukcji.

Więcej informacji na temat zabudowy można znaleźć na stronie: www.ritterwerk.de/installation-notes.

Wskazówki dotyczące bezpieczeństwa

Aby uniknąć obrażeń ciała oraz uszkodzeń urządzenia, należy koniecznie przestrzegać następujących wskazówek dotyczących bezpieczeństwa.

- Montaż dozwolony jest wyłącznie przez wykwalifikowany personel. Firma ritterwerk nie ponosi odpowiedzialności za konsekwencje niezgodnego z instrukcją oraz/lub nieprawidłowego montażu.
- Przewód zasilający należy poprowadzić w taki sposób, aby można było całkowicie schować urządzenie, nie powodując zaklinowania. Przewód zasilający należy poprowadzić bezpośrednio z zabudowanego systemu do gniazda sieciowego zamontowanego w szafce poniżej.
- Przed przystąpieniem do montażu należy wyciągnąć wtyczkę z gniazda sieciowego.

Warunki zabudowy

Poniższe dane są wartościami minimalnymi.

- Szerokość szuflady w świetle: 184 mm,
- Wysokość w świetle – dno szuflady/ listwa poprzeczna: 80 mm (bez przechowywanej na wierzchu tacki na pokrojone produkty) 85 mm (z przechowywaną na wierzchu tacką na pokrojone produkty)

- Powierzchnia wysunięcia liczona od przedniej krawędzi blatu roboczego do wewnętrznej krawędzi frontu szuflady: 412 mm

- Szerokość urządzenia (złożonego): 195 mm

Dno szuflady powinno mieć grubość co najmniej 16 mm.

Prowadnica szuflady powinna charakteryzować się przy długości nominalnej, wynoszącej ok. 500 mm, obciążalnością statyczną co najmniej 30 kg.

Zawartość opakowania

14	Okucie listwy zaciskowej (z przodu)
15	Okucie listwy zaciskowej (z tyłu)
16	Pałąk zamykający
16a	Blokada zamykająca
17	Śruba z łbem wpuszczanym 4 x 17, 4 szt.
18	Śruba z łbem wpuszczanym 3 x 16, 2 szt.

Wybór gniazda sieciowego

Wskazówka:

Gniazdo sieciowe (zgodnie z przepisami VDE/DIN 49440, ÖVE, SEV) musi znajdować się na wysokości szuflady na ścianie tylnej lub za ścianką tylną.

Podłączenie przewodu zasilającego do gniazda sieciowego powinno znajdować się poniżej tylnej listwy poprzecznej lub ścianki górnej, możliwie jak najwyżej w tylnym narożniku dolnej szafki.

Gdy wtyczka jest podłączona do gniazda sieciowego szuflada musi dać się całkowicie wsunąć. Wtyczka musi być łatwo dostępna dla użytkownika, aby w razie potrzeby (np. przy czyszczeniu) mógł odłączyć urządzenie od zasilania.

Montaż krawalnicy uniwersalnej

- Wyciągnąć szufladę do oporu.

R Ułożyć w szufladzie szablon do wiercenia, jak przedstawiono na rysunku.

- Zaznaczyć pozycje czterech wymaganych otworów do nawiercenia.

- Do nawiercenia otworów w zaznaczonych miejscach użyć 1,5 mm wiertła.

S Przykręcić obydwie okucia listew zaciskowych (14 i 15) czterema dostarczonymi wraz z urządzeniem śrubami z łbem wpuszczanym (17).

- Pałąk zamykający (16) oraz blokadę zamykającą (16a) przykręcić za pomocą dwóch śrub z łbem wpuszczanym (18) do przedniego okucia listwy zaciskowej (14).

- Pozostawić pałąk zamykający w pozycji otwartej (rozłożony).

T Rozłożyć okucie przy krawalnicy uniwersalnej.

U Nałożyć krawalnicę uniwersalną na okucia listew zaciskowych w szufladzie.

V Nasunąć krawalnicę uniwersalną na okucia listew zaciskowych do oporu.

W/ X Odchylić pałąk zamykający do dołu, aż się zablokuje.

- Włożyć wtyczkę do gniazda sieciowego.

ОБЩИЕ УКАЗАНИЯ ПО БЕЗОПАСНОСТИ

Чтобы избежать травм или повреждения устройства, обратите внимание на следующие указания по безопасности:

- Используйте универсальный режущий инструмент Allesschneider только в домашнем хозяйстве, а не в промышленном производстве.
- Скрытый монтаж (см. стр. 68) в любом случае должен проводиться специальным персоналом. Компания ritterwerk не несет ответственности в случае неправомерного или ненадлежащего монтажа.
- Работайте с устройством только тогда, когда оно надежно установлено.
- Убирайте устройство после каждого использования и закрывайте выдвижной ящик.
- Используйте только принадлежности, входящие в комплект поставки.
- Сетевой кабель должен быть проложен таким образом, чтобы устройство можно было полностью повернуть без заземления кабеля.

Сетевой кабель должен вести прямо от устанавливаемого прибора к монтируемой в тумбочке штепсельной розетке.

- Не изгибайте сетевой шнур. Не наматывайте шнур на устройство.
- Это устройство может использоваться лицами с ограниченными физическими, сенсорными или умственными способностями или недостаточным опытом и (или) знаниями, если они действуют под надзором или были проинформированы о методах безопасного применения и понимают возникающие вследствие этого опасности.
- Не разрешается давать детям играть с устройством.
- При отсутствии надзора и перед сборкой, разборкой или очисткой устройство следует отсоединить от сети.
- Использование этого устройства детьми запрещено. Устройство и его соединительный провод не должны быть доступны детям.

– Устройство разрешается подключать только к подходящему источнику напряжения, соответствующему указаниям, приведенным на маркировке.

– Не оставляйте устройство во время его работы без присмотра.

– Не нарежьте свежемороженые и горячие продукты, кости, продукты с большими косточками, жаркое в сетке или продукты питания в упаковке!

– Никогда не позволяйте устройству работать непрерывно более 5 минут.

Опасность удара током

– Вынимайте вилку из розетки при неполадках в работе, перед каждой очисткой и когда устройство не используется. Держитесь при этом за вилку, а не за шнур.

– Никогда не погружайте устройство в воду. Никогда не подвергайте устройство воздействию дождя или другой влажной среды. Если устройство все же попало в воду, выньте вилку из розетки и только потом вытащите устройство из воды. После

этого проверьте устройство в сервисном центре прежде, чем снова использовать его.

– Не используйте устройство, если у Вас влажные руки. Не используйте устройство при большой влажности или если Вы стоите на влажном полу. Не используйте устройство на открытом воздухе.

– При повреждении деталей устройства следует немедленно прекратить его использование и обратиться в сервисный центр ritter.

– Если сетевой шнур поврежден, он должен быть заменен производителем, его сервисными службами или другим квалифицированным персоналом, чтобы избежать опасности.

Опасность травмы

- Это устройство не может использоваться без направляющих для разрезаемых продуктов или держателя для остатков, если только величина и форма разрезаемого продукта не позволяют это сделать.
- Перед сменой принадлежностей или запчастей, которые двигаются при работе, устройство должно быть выключено и отсоединено от сети.
- Дисковый нож очень острый.
- Ни в коем случае во время работы устройства не касайтесь дискового ножа!
- Перед очисткой выключите устройство, выньте вилку из розетки и поверните колесико для регулирования толщины нарезки в положение «0».
- Дисковый нож после выключения некоторое время вращается.

Откройте изображения на первой и последней странице брошюры.

Пожалуйста, прочитайте руководство перед запуском устройства. Сохраните руководство по использованию и отдайте его при передаче устройства.

Данное руководство по эксплуатации также доступно на сайте www.ritterwerk.de.

НАЗНАЧЕНИЕ

Allerschneider служит для нарезки продуктов питания в домашних условиях.



Универсальное режущее устройство подходит для контакта с пищевыми продуктами.

Использование устройства не по назначению или неверное обслуживание может привести к тяжелым травмам или повреждению устройства. Исключаются все гарантийные требования и материальная ответственность.

ЗАПУСК

Подготовка

- Дайте возможность профессионалу смонтировать устройство перед первым запуском в соответствующий выдвижной ящик.
- Очистите устройство прежде, чем оно соприкоснется с продуктами питания (см. ОЧИСТКА).

Установка устройства

- Выдвиньте ящик с Allerschneider до упора.
- A** Поднимите Allerschneider обеими руками из выдвижного ящика до защелкивания.
- B** Возьмите Allerschneider за регулятор толщины нарезки (11) и откиньте устройство до защелкивания.
- C** Откиньте предохранительную планку (5a).

D Нажмите вниз левой рукой фиксатор (5b) и переместите направляющие (5) в боковые желобки.

E Насадите держатель для остатков (6) на предохранительную планку.

F Сдвиньте поддон для нарезаемых продуктов (13) в боковые направляющие.

НАРЕЗКА

G Установите желаемую толщину отрезаемых частей с помощью колесика для регулирования толщины нарезки (11a).

Указание:

Градуированная шкала толщины (8) не является миллиметровой шкалой.

Положение «0» из соображений безопасности определено как перекрытие ножа.

H Положите нарезаемые продукты на направляющие (5). С помощью держателя для остатков (6) слегка нажмите по направлению к упорной пластине (9). Защищайте Ваши руки в то время, когда Вы используете направляющие и держатель для остатков.

I Исключение: очень большие нарезаемые продукты.

J Включите устройство с помощью выключателя (1). На выбор существует два режима работы:

Кратковременный режим

(положение II): Дисковый нож (2) движется до тех пор, пока выключатель остается нажатым в этом положении.

Продолжительный режим (положение I): дисковый нож движется до тех пор, пока переключатель не будет установлен в положение «0».

Указание:

Используйте устройство в продолжительном режиме работы максимум 5 минут.

- Проводите нарезаемые продукты при работающем устройстве с небольшим усилием против дискового ножа.

- После завершения нарезания подождите, пока дисковый нож полностью не остановится.

- После каждого использования поверните колесико для регулирования толщины нарезки в положение «0», чтобы закрыть дисковый нож и избежать травм.

ОЧИСТКА

Осторожно:

Перед очисткой выключите устройство, выньте вилку из розетки и поверните колесико для регулирования толщины нарезки (11a) в положение «0».

Чтобы предотвратить застревание разлагающихся остатков, регулярно выполняйте очистку универсального режущего устройства Allerschneider. Также следует регулярно чистить дисковый нож, чтобы исключить возможность коррозии.

Указание:

Остатки пищевых продуктов могут через некоторое время воздействовать на материал дискового ножа и привести к появлению коррозии.

Подготовка

- Снимите поддон для нарезаемых продуктов (13) и держатель для остатков (6).

K Нажмите вниз левой рукой фиксатор (5b) и вытяните направляющие (5) вперед из боковых желобков.

Демонтируйте дисковый нож (2):

L Установите защелку в предохранитель для ножа (3) и поверните её по часовой стрелке.

- Возьмите дисковый нож в центре вращения и снимите его.

После каждого резания

- Протрите влажной салфеткой корпус, а также все снятые детали, включая дисковый нож.

Периодическая очистка

- Тщательно промойте теплой водой (не в посудомоечной машине) все снятые детали, включая дисковый нож.
- Очистите корпус за ножом с помощью сухой салфетки или кисти.

Указание:

Не используйте никакие чистящие средства, губки с шероховатыми поверхностями или жесткие щетки.

- Просушите все вымытые детали.
- Смажьте зубчатое колесо на дисковом ноже небольшим количеством смазки ritter (или по выбору небольшим количеством вазелина).
- Снова установите дисковый нож.

Очистка выдвижного ящика

- Извлеките держатель для остатков (6) и направляющие (5).
- Убедитесь, что колесико для регулирования толщины нарезки (11а) находится в положении «0», иначе из соображений безопасности Allerschneider не закроется.

М Закрепите устройство на упорной пластине (9) и другой рукой нажмите на кнопку деблокирования (10).

- Сложите Allerschneider.

Выньте Allerschneider из выдвижного ящика:

Н Нажмите на предохранитель замка (16а) в направлении стрелки.

О Откройте ручку замка (16) наверх.

- Сдвиньте Allerschneider в направлении стрелки.
- Подняв Allerschneider, снимите его.
- Выдвижной ящик чистится согласно указаниям производителя кухонной мебели.

Поместите Allerschneider обратно в выдвижной ящик:

У Установите Allerschneider на прижимную планку в выдвижном ящике.

В Сдвиньте Allerschneider до упора на прижимную планку.

W / X Перекиньте ручку замка вниз до защелкивания.

- Вставьте вилку в розетку.

ОБСЛУЖИВАНИЕ

Обслуживание универсального режущего устройства не требуется. Однако рекомендуется время от времени смазывать направляющие салазок небольшим количеством смазки ritter или вазелина, чтобы сохранить легкость их хода.

ХРАНЕНИЕ

- Извлеките держатель для остатков (6) и направляющие (5).
- Закройте предохранительную планку (5а).
- Убедитесь, что колесико для регулирования толщины нарезки (11а) находится в положении «0», иначе из соображений безопасности Allerschneider не закроется.

М Закрепите устройство на упорной пластине (9) и другой рукой нажмите на кнопку деблокирования (10).

- Сложите Allerschneider.

Р Держите Allerschneider за ручку (4) и потяните рукоятку деблокирования (12). Опустите Allerschneider в выдвижной ящик.

При достаточной высоте выдвижного ящика поддон для разрезаемых продуктов (13) можно положить на хранение в устройство.

УТИЛИЗАЦИЯ СТАРЫХ ЭЛЕКТРИЧЕСКИХ И ЭЛЕКТРОННЫХ УСТРОЙСТВ



Этот символ указывает на то, что данное изделие запрещается утилизировать вместе

с неотсортированными твердыми бытовыми отходами.

Существует отдельная (бесплатная) система для сбора и возврата старых электрических и электронных устройств. Для получения дополнительной информации обратитесь в муниципальную администрацию или магазин, в котором было приобретено это изделие. Передавая это изделие на надлежащую утилизацию, вы помогаете избежать возможных негативных последствий для окружающей среды и здоровья людей, а также сохраняете природные ресурсы.

ПРЕДПИСАНИЕ REACH

См. www.ritterwerk.de

ПОСТАВЛЯЕМЫЕ ПО ЗАКАЗУ ПРИНАДЛЕЖНОСТИ

Специально для разрезания мяса, колбасы и ветчины поставляется дисковый нож без зубцов.

Для обслуживания (смазывания) универсального режущего устройства предлагается оригинальная смазка Ritter.

СЕРВИС, РЕМОНТ И ЗАПАСНЫЕ

ЧАСТИ Если вам необходимы сервис, ремонт и запасные части, обращайтесь, пожалуйста, в сервисные пункты в вашей стране. Смотрите www.ritterwerk.de

ТЕХНИЧЕСКИЕ ДАННЫЕ

Устройство соответствует требованиям для получения маркировки CE.



Напряжение сети/Потребляемая мощность: см. маркировку на нижней стороне устройства

Толщина разреза: 0 - 14 мм

ГАРАНТИЯ

В случаях, относящихся к выполнению гарантии и необходимости проведения ремонта, просим выслать устройство почтой в главный офис сервисного обслуживания соответствующей земли или страны!

ПОЯСНЕНИЯ К СИМВОЛАМ

Символ	Пояснение
	Маркировка CE: данное изделие соответствует действующим требованиям Европейского союза.
	Данное изделие выведено на рынок после 13 августа 2005 г. Его запрещается утилизировать вместе с обычным бытовым мусором. Символ с зачеркнутым мусорным контейнером указывает на необходимость раздельного сбора.
	Подходит для контакта с пищевыми продуктами

СБОРКА И УСТАНОВКА

Обратите внимание на изображение (R - Y) на переднем и заднем корешках брошюры. Дополнительную информацию о монтаже см. также по адресу www.ritterwerk.de/installation-notes.

Указания по безопасности

Чтобы избежать травм или повреждения устройства, обратите внимание на следующие указания по безопасности:

- Установка в любом случае должна проводиться специальным персоналом. ritterwerk не несет ответственности в случае неправомерного и/или ненадлежащего монтажа!
- Сетевой кабель должен быть проложен таким образом, чтобы устройство можно было полностью повернуть без защемления кабеля. Сетевой кабель должен вести прямо от устанавливаемого прибора к монтируемой в тумбочке штепсельной розетке.
- Перед установкой вытащите сетевой кабель из штепсельной розетки.

Условия установки

Следующие указания являются минимальными.

- Полезная ширина выдвижного ящика: 184 мм,
- Полезная высота днища выдвижного ящика/ поперечины: 80 мм (без хранения поддона для разрезаемых продуктов) 85 мм (с хранением поддона для разрезаемых продуктов)
- Полезный вылет переднего края рабочей поверхности / внутреннего края заглушки выдвижного ящика: 412 мм

- Ширина устройства (в сложенном состоянии): 195 мм

Днище выдвижного ящика должно быть толщиной минимум 16 мм.

Направляющая выдвижного ящика при номинальной длине около 500 мм должна иметь допустимую статическую нагрузку минимум 30 кг.

Комплект поставки

14	Прижимная планка (спереди)
15	Прижимная планка (сзади)
16	Ручка замка
16a	Предохранитель замка
17	Винт с потайной головкой 4 x 17, 4 шт.
18	Винт с потайной головкой 3 x 16, 2 шт.

Выбор штепсельной розетки

Указание:

На высоте ящика в самом ящике или за задней стенкой должна иметься встроенная штепсельная розетка (согласно VDE/DIN 49440, ÖVE, SEV).

Соединение между розеткой и сетевым кабелем должно находиться ниже задней поперечины и верхнего края и по возможности наверху в заднем углу тумбочки.

Выдвижной ящик при вставленной сетевой вилке должен полностью задвигаться.

Сетевой штекер должен быть доступен для пользователя, чтобы при необходимости можно было отключить устройство (например, для чистки) от напряжения сети.

Монтаж универсального режущего устройства

- Выдвиньте ящик до упора.

R Положите в выдвижной ящик шаблон для сверления согласно указаниям.

- Отметьте кернером положение четырех необходимых отверстий.
- Для сверления отмеченных отверстий используйте сверло 1,5 мм.

S Привинтите обе прижимные планки (14 и 15) четырьмя винтами с потайной головкой (17).

• Привинтите ручку замка (16) вместе с предохранителем замка (16a) с помощью обоих винтов с потайной головкой (18) к передней прижимной планке (14).

- Оставьте ручку замка в открытом положении (поднята).

T Откиньте крепление устройства Allesschneider.

U Установите Allesschneider на прижимную планку в выдвижном ящике.

V Сдвиньте Allesschneider до упора на прижимную планку.

W / X Перекиньте ручку замка вниз до защелкивания.

- Вставьте вилку в розетку.

VŠEOBECNÉ BEZPEČNOSTNÉ UPOZORNENIA

Aby sa predišlo zraneniam alebo poškodeniu prístroja, bezpodmienečne dodržujte nasledujúce bezpečnostné pokyny:

- Viacúčelový krájač používajte len v domácnosti, a nie na komerčné účely.
- Montáž (pozri na strane 73) musí v každom prípade uskutočniť odborný personál. Firma ritterwerk nepreberá záruku za následky vyplývajúce z montáže, ktorá nebola uskutočnená podľa predpisov alebo chybné.
- S prístrojom pracujte až jeho po bezpečnom zostavení.
- Po každom použití prístroj sklopte a zatvorte do zásuvky.
- Používajte výlučne spolu dodané príslušenstvo.
- Elektrický sieťový kábel musí byť vedený tak, aby sa prístroj dal celkom sklopiť bez toho, aby kábel pricvikol. Elektrický sieťový kábel musí byť voľne vedený od systému osadenia do zásuvky, ktorá sa namontuje v dolnej skrinke.
- Nelámte sieťový kábel. Neomotávajte kábel okolo prístroja.
- Tieto prístroje môžu používať aj osoby so zníženými fyzickými, zmyslovými alebo duševnými schopnosťami alebo s nedostatočnými skúsenosťami a/alebo vedomosťami, keď sú pod dozorom alebo boli poučené ohľadne bezpečného používania tohto prístroja a rozumejú nebezpečenstvám, ktoré z toho vyplývajú.
- Deti sa nesmú hrať s týmto prístrojom.
- Prístroj odpojte od siete, ak nie je pod dozorom, pred jeho zostavením, rozobratím alebo čistením.
- Tento prístroj nesmú používať deti. Prístroj a jeho prípojný kábel udržiavajte mimo dosahu detí.
- Prístroj pripojte výlučne k vhodnému zdroju striedavého napätia, ktorý zodpovedá údajom na štítku typu.
- Počas prevádzky nenechávajte prístroj bez dozoru.
- Nekrájajte žiadnu hlboko mrazenú stravu, horúce jedlá, kosti, potraviny s hrubými zrnami, pečené mäso v sieťke alebo potraviny s obalom!
- Nikdy nenechávajte bežať prístroj bez prerušenia dlhšie ako 5 minút.

Nebezpečenstvo zasiahnutia elektrickým prúdom

- Pri každej prevádzkovej poruche, pred každým čistením a ak nie je prístroj v prevádzke, vždy vytiahnite sieťový kábel zo zástrčky. Neťahajte pritom za kábel, ale za zástrčku.
- Nikdy neponárajte prístroj do vody. Nevystavujte prístroj dažďu alebo inej vlhkosti. V prípade, ak by prístroj predsa len spadol do vody, najprv vytiahnite koncovku zo zásuvky a až potom vyberte prístroj z vody. Pred opätovným uvedením do prevádzky nechajte prístroj preskúšať schválenému servisnému miestu.
- Nepoužívajte prístroj s vlhkými rukami. Nepoužívajte prístroj, ak je vlhký alebo mokrý alebo ak stojíte na vlhkej podlahe. Nepoužívajte prístroj vonku.
- V prípade poškodenia častí prístroja okamžite zastavte prevádzku a skontaktujte sa so zákazníckou službou spoločnosti ritter.
- Ak sa poškodí sieťový kábel, musí byť vymenený výrobcom, jeho servisnou službou alebo podobnými kvalifikovanými osobami, aby sa predišlo ohrozeniu.

Nebezpečenstvo poranenia

- Prístroj sa nesmie používať bez posúvača rezanej suroviny alebo bez prítlačnej dosky, iba ak veľkosť a tvar rezanej suroviny nedovoľuje ich použitie.
- Pred výmenou príslušenstva alebo prídavných dielcov, ktoré sa počas prevádzky pohybujú, sa prístroj musí vypnúť a odpojiť od siete.
- Kotúčový nôž je veľmi ostrý.
- Pri prevádzke prístroja sa v žiadnom prípade nesmiete dotknúť kotúčového noža!
- Pred čistením prístroj vypnite, vytiahnite zo siete a otočte regulátor hrúbky narezania do polohy „0“.
- Po vypnutí kotúčový nôž ešte chvíľu dobieha.

Vyberte obrázky na prednej a zadnej obálke príručky.

Pred uvedením prístroja do prevádzky si starostlivo prečítajte návod. Uschovajte si návod na použitie a v prípade odovzdania prístroja inej osobe ho priložte k prístroju.

Alternatívne je k dispozícii aktuálny návod na použitie na stránke www.ritterwerk.de

URČENIE ÚČELU

Viacúčelový krájač slúži na krájanie bežných potravín v domácnosti.



Univerzálny krájač je vhodný pre kontakt s potravinami.

Použitie, ktoré sa vymyká z určeného účelu alebo nesprávna obsluha môžu viesť k každým zraneniam alebo k poškodeniu prístroja. Stratíte nárok na celú záruku a nároky vyplývajúce z ručenia.

UVEDENIE DO PREVÁDZKY

Príprava

- Pred prvým uvedením do prevádzky musí montáž prístroja do vhodnej zásuvky uskutočniť odborník.
- Prv než príde prístroj do styku s potravinami, vyčistíte ho (prečítajte si časť ČISTENIE).

Umiestnenie prístroja

- Zásuvku s viacúčelovým krájačom vyťahnite až na doraz.

A Nadvihnite univerzálny hriankovač obidvoma rukami zo zásuvky tak, aby zaskočil.

B Chyťte univerzálny krájač za nastavovaciu jednotku hrúbky narezania (11) a prístroj vyklopte tak, aby zaskočil.

C Vyklopte chránič prstov (5a).

D Ľavou rukou zatlačte aretáciu posúvača (5b) smerom dolu a posuňte posúvač rezanej suroviny (5) do vodiacej drážky.

E Nasuňte prítlačnú dosku (6) na chránič prstov.

F Posuňte zachytávaciu miskú odrezkov (13) do postranných uchytávacích kofajničiek.

REZANIE

G Pomocou regulátora hrúbky narezania (11a) nastavte želanú hrúbku narezania.

Upozornenie:

Rozsah nastavenia hrúbky narezania (8) nie je udaný v milimetroch. Poloha „0“ je z bezpečnostných dôvodov nastavená ako kryt noža.

H Položte rezanú surovinu na posúvač rezanej suroviny (5). Prítlačte ju zľahka prítlačnou doskou (6) na dorazovú dosku (9). Chráňte si ruky tak, že vždy budete používať posúvač rezanej suroviny a v prípade potreby prítlačnú dosku.

I Výnimka: nadrozmerná rezaná surovina.

H Zapnite prístroj pomocou zapínača (1). Na výber sú dva druhy prevádzky:

Krátkodobá prevádzka (poloha II):

Kotúčový nôž (2) beží pokiaľ zostáva spínač stlačený v tejto polohe.

Dlhodobá prevádzka (poloha I):
Kotúčový nôž beží bez toho, aby sa musel držať stlačený spínač, až pokiaľ nestlačíte spínač do polohy „0“.

Upozornenie:

V dlhodobej prevádzke používajte prístroj maximálne 5 minút.

• Vedte surovinu pri bežiacom prístroji ľahkým posunutím proti kotúču noža.

• Po ukončení krájania vyčakajte, kým sa kotúčový nôž úplne zastaví.

• Po každom použití nastavte regulátor hrúbky narezania do polohy „0“, aby bolo možné zakryť kotúčový nôž a zamedziť tak zraneniam.

ČISTENIE

Pozor:

Pred čistením prístroj vypnite, vyťahnite zo siete a otočte regulátor hrúbky narezania (11a) do polohy „0“.

Viacúčelový krájač pravidelne čistite, aby sa na ňom neusádzali zvyšky podliehajúce skaze. Aj kotúčový nôž čistite pravidelne podľa nasledovného opisu, aby nehrdzavejúci povrch zostal zachovaný.

Upozornenie:

Zvyšky potravín môžu po určitom čase narušiť materiál kotúčového noža a viesť k vzniku korózie.

Príprava

• Zložte zachytávaciu miskú odrezkov (13) a prítlačnú dosku (6).

K Ľavou rukou zatlačte aretáciu posúvača (5b) smerom dolu a vyťahnite posúvač rezanej suroviny (5) smerom dopredu z vodiacej drážky.

Vybratie kotúčového noža (2):

L Priložte vhodnú mincu na uzáver noža (3) a otáčajte ju v smere chodu hodinových ručičiek.

- Uchopte kotúčový nôž v strede otáčania a vyberte ho.

Po každom krájaní

- Utrite kryt a všetky odobraté časti vrátane kotúčového noža vlhkou handričkou.

Občas

- Vyčistite všetky odobraté časti vrátane kotúčového noža dôkladne v teplej vode (nie v umývačke riadu).

- Skrinku za nožom vyčistíte suchou utierkou/štetcom.

Upozornenie:

Nepoužívajte abrazívne prostriedky, špongie s drsným povrchom alebo tvrdé kefy.

- Všetky umyté časti osušte.
- Namažte ozubené koleso na kotúčovom noži trochu maziva ritter (alebo trochu vazelíny).
- Kotúčový nôž znova namontujte.

Čistenie zásuvky

- Zložte prítláčnú dosku (6) a posúvač rezanej suroviny (5).
- Zabezpečte, aby sa regulátor hrúbky narezania (11a) nachádzal v polohe „0“, v opačnom prípade sa prístroj nebude dať z bezpečnostných dôvodov sklopiť.

M Pevne držte prístroj za dorazovú dosku (9) a druhou rukou stlačte odblokovacie tlačidlo (10).

- Univerzálny krájač zložte.

Vyberte univerzálny krájač zo zásuvky:

N Stlačte uzatváraciu poistku (16a) v smere šípky.

O Zatváraciu páčku (16) vyklopte nahor.

- Posuňte univerzálny krájač v smere šípky.
- Univerzálny krájač nadvihnite nahor.
- Zásuvku vyčistíte podľa údajov výrobcu kuchynskej linky.

Univerzálny krájač opäť vložte do zásuvky:

U Nasaďte univerzálny krájač na upevňovacie kovanie v zásuvke.

V Zasuňte univerzálny krájač na upevňovacie kovanie až na doraz.

W / X Sklopte zatváraciu páčku nadol tak, aby zaskočila.

- Zasuňte sieťovú zástrčku do zásuvky.

ÚDRŽBA

Univerzálny krájač si nevyžaduje údržbu. Napriek tomu však odporúčame vedenie saní posúvača rezanej suroviny príležitostne namazať malým množstvom maziva ritter alebo vazelíny, aby bol zachovaný ľahký chod.

USCHOVANIE

- Zložte prítláčnú dosku (6) a posúvač rezanej suroviny (5).
- Sklopte chránič prstov (5a).
- Zabezpečte, aby sa regulátor hrúbky narezania (11a) nachádzal v polohe „0“, v opačnom prípade sa prístroj nebude dať z bezpečnostných dôvodov sklopiť.

M Pevne držte prístroj za dorazovú dosku (9) a druhou rukou stlačte odblokovacie tlačidlo (10).

- Univerzálny krájač zložte.

P Univerzálny krájač podržte pevne za zdvíhací strmeň (4) a potiahnite odblokovaciu páčku (12). Univerzálny krájač spustíte do zásuvky.

Pri dostatočnej výške zásuvky sa môže zachytávajúca miska odrezkov (13) odkladať položením na prístroj.

LIKVIDÁCIA STARÝCH ELEKTRICKÝCH A ELEKTRONICKÝCH ZARIADENÍ



Tento symbol znamená, že tento výrobok sa nesmie likvidovať s netriedeným komunálnym odpadom.

Existuje samostatný (bezplatný) systém zberu a odovzdávania starých elektrických a elektronických zariadení. Ďalšie informácie vám poskytne váš miestny úrad alebo predajňa, kde ste si výrobok zakúpili. Zabezpečením správnej likvidácie tohto výrobku pomôžete predchádzať možným negatívnym vplyvom na životné prostredie a ľudské zdravie a šetríte prírodné zdroje.

NARIADENIE REACH (nariadenie o regulácii, evaluácii a autorizácii chemických látok)

Pozri www.ritterwerk.de

ZVLÁŠTNE PRÍSLUŠENSTVO

Osobitne pre mäso, nárez salámy a šunky je možné dodať kotúč noža bez zúbkovania.

Na údržbu univerzálneho krájača (namazanie) sa dodáva originálne mazivo ritter.

SERVIS, OPRAVY A NÁHRADNÉ DIELY

Pre servis, opravy a náhradné diely sa spojte s miestnym servisným miestom!

Pozri www.ritterwerk.de

TECHNICKÉ ÚDAJE

Prístroj zodpovedá predpisom CE.

Sieťové napätie/príkon: pozri štítok typu na spodnej strane prístroja



Hrúbka narezania:

0 mm až cca 14 mm

ZÁRUKA

Pre toto zariadenie firmy ritter poskytujeme 2-ročnú záruku výrobcu, ktorá sa počíta od dátumu kúpy a riadi sa podľa ustanovení smerníc EÚ o zárukách. Vaše zákonné nároky na záruku podľa § 437 a nasl. zákonov BGB (nemeckého občianskeho zákonníka) zostávajú týmto usmernením nedotknuté. Záruka výrobcu sa vzťahuje na všetky prístroje predávané v rámci Európskej únie. Podmienky záruky si môžete pozrieť na odkaze www.ritterwerk.de/warranty. V prípade záruky a opravy pošlite zariadenie zásadne na zákaznícke pracovisko príslušnej krajiny!

VYSVETLENIE SYMBOLOV

Symbol	Vysvetlenie
	Označenie CE: Produkt zodpovedá platným požiadavkám Európskej Únie.
	Produkt bol uvedený na trh po 13. auguste 2005. Nesmie sa likvidovať v bežnom komunálnom odpade. Symbol preškrtnutej odpadovej nádoby odkazuje na nevyhnutnosť separovaného zberu.
	Vhodné pre kontakt s potravinami

MONTÁŽ A OSADENIE

Všimnite si obrázky (R až Y) na zadnej a prednej obálke príručky. Ďalšie informácie týkajúce sa montáže nájdete aj na adrese www.ritterwerk.de/installation-notes.

Bezpečnostné pokyny

Aby sa predišlo zraneniam alebo poškodeniu prístroja, bezpodmienečne dodržujte nasledujúce bezpečnostné pokyny:

- Montáž prístroja musí v každom prípade vykonať odborný personál. Firma ritterwerk nepreberá záruku za následky vyplývajúce z montáže, ktorá nebola uskutočnená podľa predpisov alebo chybe!
- Elektrický sieťový kábel musí byť vedený tak, aby sa prístroj dal celkom sklopiť bez toho, aby kábel pricvikol. Elektrický sieťový kábel musí byť voľne vedený od systému osadenia do zásuvky, ktorá sa namontuje v dolnej skrinke.
- Pred montážou vytiahnite elektrických zástrčku zo zásuvky.

Montážne podmienky

Nasledujúce údaje predstavujú minimálne rozmery.

- Svetlá šírka zásuvky: 184 mm,
- Svetlá výška dna zásuvky/nosník: 80 mm (bez uloženia zachytávacej misky odrezkov) 85 mm (s uložením zachytávacej misky odrezkov)

- Svetlosť' vysúvania predná hrana pracovnej dosky/ vnútorná hrana čela zásuvky: 412 mm
- Šírka prístroja (zložený): 195 mm

Šírka korpusu by mala byť minimálne 16 mm.

Kovanie zásuvky by malo mať pri menovitej dĺžke cca 500 mm statickú zaťažiteľnosť minimálne 30 kg.

Obsah Dodávky

14	Upevňovacie kovanie (vpredu)
15	Upevňovacie kovanie (vzadu)
16	Zatváracia páčka
16a	Uzatváracia poistka
17	Skrutka so zápuštnou hlavičkou 4 x 17, 4 ks
18	Skrutka so zápuštnou hlavičkou 3 x 16, 2 ks

Výber zásuvky

Upozornenie:

Nadomietková zásuvka (podľa VDE/DIN 49440, ÖVE, SEV) musí byť k dispozícii vo výške zásuvky alebo za zadnou stenou.

Spojenie medzi zásuvkou a elektrickým prívodom by malo ležať pod zadným nosníkom, príp. horným dnom podľa možnosti dostatočne ďaleko za zadným dolným rohom skrinky.

Zásuvka sa musí dať úplne pohybovať aj vtedy, keď je sieťová zástrčka zasunutá.

Používateľ musí mať prístup k sieťovej zástrčke, aby mohol v prípade potreby (napr. pri čistení) prístroj odpojiť od elektrickej siete.

Montáž univerzálneho krájača

- Zásuvku vytiahnite až na doraz.

R Položte vrtáciu šablónu do zásuvky podľa vyobrazenia.

- Vyznačte si polohu pre štyri potrebné otvory.

- Použite 1,5 mm vrták na predvrtanie označených otvorov.

S Priskrutkujte obidve upevňovacie kovania (14 a 15) pomocou štyroch skrutiek so zápuštnými hlavičkami (17).

- Priskrutkujte zatváraciu páčku (16) spolu s uzatváracou poistkou (16a) pomocou oboch skrutiek so zápuštnými hlavičkami (18) na predné upevňovacie kovanie (14).

- Zatváraciu páčku nechajte v otvorenej polohe (odklopenú).

T Vyklopte kovanie univerzálneho krájača von.

U Nasadte univerzálny krájač na upevňovacie kovanie v zásuvke.

V Zasuňte univerzálny krájač na upevňovacie kovanie až na doraz.

W/ X Sklopte zatváraciu páčku nadol tak, aby zaskočila.

- Zasuňte sieťovú zástrčku do zásuvky.

SPLOŠNI VARNOSTNI NAPOTKI

Da bi preprečili telesne poškodbe ali okvare naprave, vedno upoštevajte naslednje varnostne napotke:

- Večnamenski rezalnik uporabljajte izključno v gospodinjstvu in ne profesionalno.
- Vgradnjo (glejte stran 78) mora vedno opraviti strokovno osebje. Družba ritterwerk ne prevzema odgovornosti za nepravilno ali pomanjkljivo vgradnjo.
- Napravo uporabite šele, ko je strokovno vgrajena.
- Napravo po vsaki uporabi pospravite in zaprite v predal.
- Uporabljajte izključno dodatno opremo, ki je bila priložena napravi.
- Napajalni kabel je treba napeljati tako, da lahko napravo povsem pospravite, ne da bi ukleščili kabel. Napajalni kabel je treba napeljati neposredno od vgradnega mehanizma do omrežne vtičnice za spodnjim kuhinjskim elementom.
- Nikoli ne upogibajte napajalnega kabla. Napajalnega kabla ne ovijajte okoli naprave.

- Napravo lahko uporabljajo tudi osebe z omejenimi fizičnimi, zaznavnimi ali duševnimi sposobnostmi ali s pomanjkanjem izkušen in/ali znanja, če so pri tem nadzorovane ali so bile podučene o varni uporabi naprave in razumejo nevarnosti pri njeni uporabi.
- Otroci se z napravo ne smejo igrati.
- Napravo vedno izključite iz omrežne vtičnice, kadar je ne uporabljate, pred sestavljanjem, razstavljanjem ali čiščenjem.
- Otroci naprave ne smejo uporabljati. Napravo in napajalni kabel hranite nedosegljivo otrokom.
- Napravo priključite izključno na primeren vir izmenične napetosti, ki ustreza navedbam na tipski ploščici.
- Naprave med delovanjem nikoli ne pustite brez nadzora.
- Nikoli ne režite zamrznjene hrane, vročih živil, kosti, živil z velikimi peškami, mrežne pečenke ali živil v embalaži!
- Naprava ne sme nikoli neprekinjeno delovati dlje od 5 minut.

Nevarnost električnega udara

- V primeru motenj delovanja, pred vsakim čiščenjem ali če naprave ne uporabljate, vedno izključite električni vtikač iz omrežne vtičnice. Pri tem ne vlecite za napajalni kabel, temveč za električni vtikač.
- Naprave nikoli ne potaplajte v vodo. Nikoli je ne izpostavljajte dežju ali drugi vlagi. Če bi naprava vseeno padla v vodo, najprej izključite električni vtikač iz omrežne vtičnice in šele nato vzemite napravo iz vode. V takšnem primeru jo naj pred ponovno uporabo pregleda pooblaščen servis.
- Naprave nikoli ne uporabljajte z vlažnimi rokami. Naprave ne uporabljajte, če je vlažna ali mokra ali če stojite na vlažnih tleh. Ne uporabljajte je na prostem.
- Če je kateri od delov naprave poškodovan, jo takoj prenehajte uporabljati in se obrnite na servisno službo podjetja ritter.
- Če je poškodovan napajalni kabel, ga sme, da bi se izognili nevarnosti, zamenjati samo proizvajalec, njegova servisna služba ali podobno usposobljena oseba.

Nevarnost telesnih poškodb

- Naprave ne uporabljajte brez sani za živilo ali držala, razen če velikost in oblika živila, ki ga režete, tega ne dopuščata.
- Pred zamenjavo dodatne opreme ali dodatnih delov, ki se med uporabo premikajo, napravo izklopite in izključite iz omrežne vtičnice.
- Okroglo rezilo je zelo ostro.
- Med delovanjem naprave se nikoli ne dotikajte okroglega rezila!
- Pred čiščenjem napravo izklopite, izključite električni vtikač iz omrežne vtičnice in zavrtite gumb za nastavitev debeline rezanja v položaj „0“.
- Okroglo rezilo se po izklopu še nekaj časa vrti.

Razgrnite grafike na sprednji in zadnji platnici.

Pred prvo uporabo skrbno preberite navodila za uporabo. Navodila za uporabo shranite in jih priložite napravi, če jo posredujete naprej.

Najnovejša navodila za uporabo so na voljo tudi na spletnem naslovu www.ritterwerk.de.

NAMEN

Večnamenski rezalnik je namenjen rezanju živil.



Rezalnik je primeren za stik s hrano.

Neustrezna ali napačna uporaba lahko povzroči telesne poškodbe ali okvare naprave. V takšnih primerih prenehata veljati garancija in jamstvo.

PRVA UPORABA

Prilagoditev

- Pred prvo uporabo naj strokovnjak napravo vgradi v ustrezen predal.
- Napravo očistite, preden pride v stik z živili (glejte ČIŠČENJE).

Postavitev naprave

- Do konca izvlecite predal z večnamenskim rezalnikom.

A Večnamenski rezalnik dvignite z obema rokama iz predala, da zaskoči.

B Večnamenski rezalnik primate za nastavljalnik debeline rezanja (11) in ga odprite, da zaskoči.

C Odprite zaščito za prste (5a).

D Z levo roko pritisnite zaklep za sani (5b) navzdol in potisnite sani za živilo (5) v vodilo.

E Držalo za živilo (6) potisnite proti zaščiti za prste.

F Prestrežno posodo za rezano živilo (13) potisnite v stranske reže.

REZANJE

G Z gumbom za nastavljanje debeline rezanja (11a) nastavite želeno debelino rezanja.

Opomba:

Nastavitvena skala debeline rezanja (8) ni v milimetrih.

Položaj „0“ je iz varnostnih razlogov nastavljen kot pokrov rezila.

H Živilo za rezanje položite na sani za živilo (5). S pomočjo držala (6) živilo rahlo potisnite proti mejni plošči (9). Zavarujte roke tako, da vedno uporabljate sani za živilo in držalo.

I Izjema: izredno velik kos živila.

H S stikalom (1) vklopite napravo. Na voljo sta dva načina delovanja:

Kratkotrajno delovanje

(položaj II): okrogli nož (2) se vrti, dokler držite stikalo pritisnjeno v tem položaju.

Neprekinjeno delovanje

(položaj I): okroglo rezilo se vrti, ne da bi morali držati pritisnjeno stikalo, in sicer vse dokler stikala ne preklopite v položaj „0“.

Opomba:

Naprava naj ne deluje neprekinjeno dlje od 5 minut.

- Med delovanjem naprave živilo rahlo potisnite proti okroglemu rezilu.
- Po končanem rezanju počakajte, da se okroglo rezilo popolnoma ustavi.
- Po vsaki uporabi zavrtite gumb za nastavitev debeline rezanja v položaj „0“. Na ta način pokrijete ostro rezilo in preprečite telesne poškodbe.

ČIŠČENJE

Opozorilo:

Pred čiščenjem napravo izklopite, izvlecite električni vtič iz električne vtičnice in zavrtite gumb za nastavljanje debeline rezanja (11a) v položaj „0“.

Večnamenski rezalnik redno čistite, da se na njem ne začnejo nabirati pokvarljivi ostanki hrane. Tudi okroglo rezilo je treba redno čistiti, kot je opisano v nadaljevanju, da se ohranijo nerjavne lastnosti njegove površine.

Opomba:

Ostanki hrane lahko po določenem času vplivajo na material okroglega rezila in povzročijo rjavenje.

Prilagoditev

- Snemite prestrežno posodo za rezano živilo (13) in držalo za živilo (6).

K Z levo roko pritisnite zaklep za sani (5b) navzdol in povlecite sani za živilo (5) naprej iz vodila.

Odstranite okrogli nož (2):

L Na zapiralo noža (3) položite ustrezen kovanec in ga zavrtite v smeri urinih kazalcev.

- Primate okroglo rezilo na sredini in ga odstranite.

Po vsakem rezanju

- Ohišje in vse odstranjene dele, vključno z okroglim rezilom, obrišite z vlažno krpo.

Občasno

- Vse odstranjene dele, vključno z okroglim rezilom, temeljito očistite v topli vodi (ne v pomivalnem stroju).

- Ohišje za rezilom očistite s suho krpo/čopičem.

Opomba:

Ne uporabljajte abrazivnih čistil, gobic z grobo površino ali trdih ščetk.

- Posušite vse očiščene dele.
- Podmažite zobnik okroglega rezil z nekaj masti za vzdrževanje ritter (ali po želji z malo vazelina).
- Znova namestite okroglo rezilo.

Čiščenje predala

- Odstranite držalo za živilo (6) in sani za živilo (5).

• Pazite, da bo gumb za nastavljanje debeline rezanja (11a) v položaju „0“, sicer večnamenskega rezalnika iz varnostnih razlogov ne bo mogoče zložiti.

M Napravo primite za mejno ploščo (9), z drugo roko pa pritisnite na tipko za sprostitve zapore (10).

• Večnamenski rezalnik zložite. Večnamenski rezalnik vzemite iz predala:

N Potisnite zaklep (16a) v smeri puščice.

O Dvignite zaskočko (16).

• Potisnite večnamenski rezalnik v smeri puščice.

• Dvignite večnamenski rezalnik navzgor.

• Predal očistite skladno z navodili izdelovalca kuhinjskega pohištva.

Večnamenski rezalnik znova namestite v predal:

U Večnamenski rezalnik namestite na zaponki v predalu.

V Večnamenski rezalnik potisnite do konca na zaponki.

W / **X** Potisnite zaskočko navzdol, da zaskoči.

• Vključite električni vtičač v električno vtičnico.

VZDRŽEVANJE

Univerzalni rezalnik ne zahteva vzdrževanja. Vendar vam svetujemo, da občasno namažete vodilo sani za živilo z malo vazeline za tekoče drsenje ritter.

SHRANJEVANJE

• Odstranite držalo za živilo (6) in sani za živilo (5).

• Zaprite zaščito za prste (5a).

• Pazite, da bo gumb za nastavljanje debeline rezanja (11a) v položaju „0“, sicer večnamenskega rezalnika iz varnostnih razlogov ne bo mogoče zložiti.

M Napravo primite za mejno ploščo (9), z drugo roko pa pritisnite na tipko za sprostitve zapore (10).

• Večnamenski rezalnik zložite.

P Držite večnamenski rezalnik za ročaj (4) in povlecite sprostitveno ročico (12). Večnamenski rezalnik položite v predal.

Če je predal dovolj globok, lahko prestrezno posodo za rezano živilo (13) shranite na napravo.

ODSTRANJEVANJE ODPADNE ELEKTRIČNE IN ELEKTRONSKE OPREME



Ta simbol označuje, da tega izdelka ne smete odvreči med nerazvrščene komunalne odpadke.

Za zbiranje in vračilo odpadne električne in elektronske opreme obstaja ločen (brezplačen) sistem. Za več informacij se obrnite na vašo lokalno upravo ali trgovino, kjer ste izdelek kupili. S pravilnim odlaganjem tega izdelka boste pomagali preprečiti morebitne negativne posledice za okolje in zdravje ljudi ter ohraniti naravne vire.

UREDBA REACH

Obiščite www.ritterwerk.de

POSEBNI PRIBOR

Posebej za rezanje mesa, klobas in šunk je dobavljiv nenazobčan okrogli nož.

Za vzdrževanje univerzalnega rezalnika (mazanje) je na voljo originalna mast za vzdrževanje ritter.

RAZLAGA SIMBOLOV

Simbol	Razlaga
	Oznaka CE: izdelek je v skladu z veljavnimi zahtevami Evropske Unije.
	Izdelek je na trg prišel po 13. avgustu 2005. Ne odvrzite ga med običajne gospodinjne odpadke.
	Simbol prečrtanega zabojnika za smeti opozarja na nujnost ločenega zbiranja odpadkov.
	Primerno za stik z živili.

SERVIS, POPRAVILA IN REZERVNI DELI

Glede servisa, popravil in rezervnih delov se obrnite na pooblaščen lokalni servis.

Poglejte: www.ritterwerk.de

TEHNIČNI PODATKI

Naprava je v skladu s CE-predpisi.

Omrežna napetost/moč: glejte tipsko ploščico na spodnji strani naprave

Debelina rezanja:
0 mm do pribl. 14 mm

GARANCIJA

Za to ritter napravo nudimo 2-letno garancijo proizvajalca, računano od datuma nakupa in v skladu s smernicami EU o jamstvu. Ta uredba ne vpliva na vaše zakonske zahtevke glede garancije v skladu s § 437 ff. BGB (Nemški civilni zakonik). Garancija proizvajalca velja za vse naprave, ki se prodajajo v Evropski uniji. Garancijske pogoje si lahko ogledate na www.ritterwerk.de/warranty. Prosimo, da v primeru garancije in popravila napravo načelno pošljete deželno specifičnim servisnim službam!

VGRADNJA

Upoštevajte slike (R do Y) na sprednji in zadnji platnici.

Dodatne informacije o vgradnji najdete tudi na spletnem mestu www.ritterwerk.de/installation-notes.

Varnostni napotki

Da bi preprečili telesne poškodbe ali okvaro naprave, vedno upoštevajte naslednje varnostne napotke:

- Vgradnjo mora v vsakem primeru opraviti strokovno osebje. Družba ritterwerk ne prevzema odgovornosti za nepravilno in/ali pomanjkljivo vgradnjo.
- Napajalni kabel je treba napeljati tako, da lahko napravo povsem pospravite, ne da bi ukleščili kabel. Napajalni kabel je treba napeljati neposredno od vgradnega mehanizma do omrežne vtičnice za spodnjim kuhinjskim elementom.
- Pred vgradnjo izključite električni vtičnik iz električne vtičnice.

Pogoji za vgradnjo

Naslednji podatki so najmanjše potrebne mere.

- Notranja širina predala: 184 mm,
- Notranja višina predala: 80 mm (če prestrezno posodo za rezano živilo shranite posebej)
85 mm (če prestrezno posodo za rezano živilo shranite skupaj z napravo)

- Dolžina izvlečenega predala od sprednjega roba delovne površine do notranjega roba sprednje stranice predala: 412 mm
- Širina (pospravljenega) naprave: 195 mm

Dno predala naj bo debelo najmanj 16 mm.

Vodili predala morata imeti pri nazivni dolžini pribl. 500 mm statično nosilnost najmanj 30 kg.

Vsebina Kompleta

14	zaponka (spredaj)
15	zaponka (zadaj)
16	zaskočka
16a	zaklep
17	vijak z ugrezno glavo 4 x 17, 4 kosi
18	vijak z ugrezno glavo 3 x 16, 2 kosa

Izbira električne vtičnice

Opomba:

V višini predala mora biti na ali za njegovo hrbtno stranico nadometna električna vtičnica (skladno z VDE/DIN 49440, ÖVE, SEV).

Napajalni kabel naj bo napeljan do električne vtičnice pod zadnjo stranico oz. dnom predala ter čim bolj zgoraj v zadnjem kotu spodnjega predala.

Ko je električni vtičnik vključen v električno vtičnico, mora biti mogoče predal povsem zapreti.

Električna vtičnica mora biti prosto dostopna, da lahko uporabnik napravo po potrebi (npr. pred čiščenjem) izključi iz vtičnice.

Vgradnja univerzalnega rezalnika

- Do konca izvlecite predal.

R V predal položite šablono za vrtanje, kot je prikazano.

- Označite položaje za štiri potrebne izvrtine.
- Uporabite 1,5-mm sveder, da predizvrtate označene položaje.

S Z vijaki z ugrezno glavo (17) pričvrstite zaponki (14 in 15).

- S pomočjo dveh vijakov z ugrezno glavo (18) pričvrstite zaskočko (16) skupaj z zaklepom (16a) na sprednjo zaponko (14).
- Zaskočko pustite odprto.

T Odprite zaponko na večnamenskem rezalniku.

U Večnamenski rezalnik namestite na zaponki v predalu.

V Večnamenski rezalnik potisnite do konca na zaponki.

W/X Potisnite zaskočko navzdol, da zaskoči.

- Vključite električni vtičnik v omrežno vtičnico.

ritter
QUALITY SINCE 1905

MADE IN
GERMANY

ritterwerk GmbH
Zentralkundendienst
Industriestraße 13
82194 Gröbenzell

Telefon (08142) 440 16-60
Telefax (08142) 440 16-70

kundendienst@ritterwerk.de
www.ritterwerk.de

www.facebook.com/ritterwerk

Stand: 07/22
Teile-Nr. 545.680